

TOTO

TOTO株式会社

【修理を依頼する前に「故障かな?!と思ったら」(P.15)をご確認ください!】

修理・取り扱いのご相談は

まずお求めの取付店・販売店へ

取付店	〒		印
販売店			
	電話	-	

転居や贈答品などでお求めの取付店・販売店へご相談できない場合は下記TOTO窓口へ

商品の
お問い合わせは

TOTO(株) お客様相談室へ

TEL ☎0120-03-1010

FAX ☎0120-09-1010

受付時間：平日 9:00~18:00
土・日・祝日 10:00~18:00
(夏期休暇・年末年始を除く)

修理のご用命は

TOTOメンテナンス(株) 修理受付センターへ

TEL ☎0120-1010-05

FAX ☎0120-1010-02

受付(年中無休)
受付時間：関東・甲信越地区 8:00~20:00
上記以外の地区 9:00~20:00
訪問修理(年中無休：一部地域を除く)
営業時間： 9:00~18:00

補修用部品の
ご購入は

TOTOメンテナンス(株) TOTOパーツセンターへ

TEL ☎0120-8282-55

FAX ☎0120-8272-99

受付時間：平日 9:00~18:00
土・日・祝日 10:00~18:00
(夏期休暇・年末年始を除く)

お客様専用窓口

インターネットホームページ <http://www.toto.co.jp/>

H06232N

2007.5

TOTO

取扱説明書 保証書付き

工事店さま
へのお願い

貴店名ならびに取付日を保証書にご記入のうえ、お客様に必ずお渡しください。
また、定期的に交換が必要な部品があることもお客様に必ずお伝えください。

自動洗浄小便器

自己発電タイプ

安全上の注意……………1~5
特長……………5
各部のなまえ……………6

作動のしくみ……………7
お手入れのしかた……………8~11
前洗浄の設定……………12
バックアップ電池の交換……………13
定期的な部品交換のお願い……………14

故障かな?!と思ったら……………15~20
小便器のQ&A……………21
アフターサービス……………22~24
仕様……………25

保証書……………26
お問い合わせ先……………裏表紙

はじめに

つかいかた

こんなときは

定期点検・修理情報掲載



■このたびは、TOTO商品をお求めいただきまして、誠にありがとうございます。
この取扱説明書をよくお読みのうえ、正しくお使いください。

■この取扱説明書は保証書付きですので大切に保存しておいてください。



安全上の注意 (安全のために必ずお守りください)

ご使用前に、この「安全上の注意」をよくお読みのうえ、正しくお使いください。







- お読みになったあとは、お使いになる方がいつでも見られる場所に必ず保存してください。
- この説明書では、商品を安全に正しくお使いいただき、お客様や他の人々への危害や、財産への損害を未然に防止するために、いろいろな表示をしています。その表示と意味は次のようになっています。







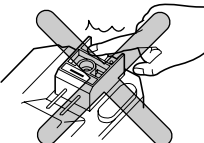

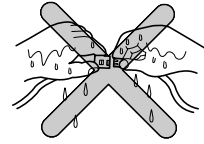
表示	意味
 警告	この表示を無視して、誤った取り扱いをすると、人が死亡または重傷を負う可能性が想定される内容を示しています。
 注意	この表示を無視して、誤った取り扱いをすると、人が傷害を負う可能性および物的損害のみの発生が想定される内容を示しています。

■お守りいただく内容の種類を、次の絵表示で区分し、説明しています。

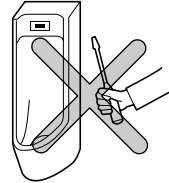
	⊘ は、してはいけない「禁止」内容です。 左図は、「分解禁止」を示します。
	⚠ は、必ず実行していただく「強制」内容です。 左図は、「必ず実行」を示します。

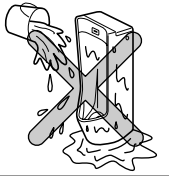
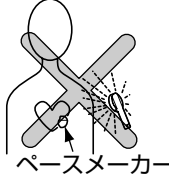
品番によっては、図と現品の形状が一部異なります。

 警告		
 水場使用禁止	水がかかったり、表面に結露を生じるような浴室などでは、絶対に使用しない 故障・漏電の原因になります。	
 接触禁止	通電中は電源端子には絶対に手を触れない 感電の原因になります。	
 ぬれ手禁止	ぬれた手でコネクタを抜き差ししない 感電の原因になります。	

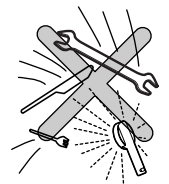
 警告		
 分解禁止	この説明書に記載された項目以外の分解や改造はしない 火災や感電の原因になります。 また、止水、吐水不良などの不具合や器具が破損し、けがをしたり、水漏れして家財などをめらす財産損害発生のおそれがあります。	
 禁止	水での丸洗いはしない 故障・漏電の原因になります。	
	洗浄用磁石をペースメーカーなどの電子医療機器を装着した人やその他の電子医療機器に近づけない 医療機器の正常な行動を損ない、人命に関わるおそれがあります。	 ペースメーカー
	バックアップ電池を充電・分解・加工・改造・強制放電加熱したり、火中に投げ入れない 漏液・破裂・発火の原因になります。	
	付属の専用バックアップ電池以外の電池を使用しない 故障の原因になります。	 乾電池
 必ず実行	洗浄用磁石には強い吸引力があるため、取り扱いには十分注意する 磁石と磁石、あるいは磁石と鉄片、ナイフ、はさみなど磁性体との間で、手や指などが挟まれけがの原因となることがあります。また磁石が割れて飛散し、かけらが目に入るおそれがあります。	

⚠ 注意



禁止

陶器に衝撃を与えない

陶器が破損してけがをしたり、水漏れして家財などをぬらす財産損害発生のおそれがあります。

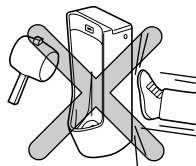

陶器に熱湯を注がない

陶器が破損してけがをしたり、水漏れして家財などをぬらす財産損害発生のおそれがあります。

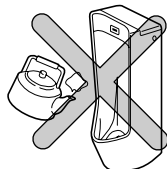

ボウル内に物を置かない

排水路をふさいで洗浄水が小便器からあふれ、家財などをぬらす財産損害発生のおそれがあります。

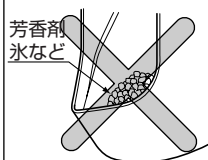

洗浄用磁石を電子機器に近づけない

計器、制御回路に影響し、事故や故障の原因になるおそれがあります。

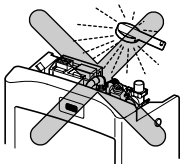

洗浄用磁石をフロッピーディスク、磁気カード、磁気テープ、プリペイドカード、切手、ブラウン管などに近づけない

磁石に磁気記憶媒体を近づけると記録が破壊されることがあります。

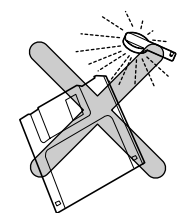

洗浄用磁石を腕時計、携帯電話などの精密機器に近づけない

機器の故障の原因になることがあります。

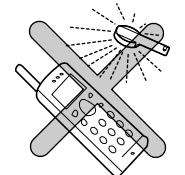

⚠ 注意



禁止



必ず実行

洗浄用磁石を加熱したり、温度の高い場所で使用または保管しない

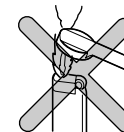

洗浄用磁石を水や湿気のある場所で使用または保管しない



陶器部にヒビが入ったり、割れた場合、破損部は絶対に触らない

破損部でけがをするおそれがあります。早めに交換してください。

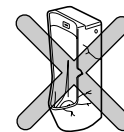

漏液したバックアップ電池は使用しない

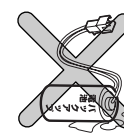

小便器から飛び出した小便や掃除の際、床に落ちた洗剤・水はよく絞ったぞうきんでふき取る

床にシミを作ったり、腐らせたりするおそれがあります。



小便器などの表面が結露した場合、乾いた布でふき取る

床にシミを作ったり、腐らせたりするおそれがあります。

※換気扇を回したり、窓を開けるなどトイレの換気をすれば結露しにくくなります。



ボウル内の汚水がスムーズに流れなくなった場合は、小便器排水路や排水管の詰まりを除去する

そのまま使用すると洗浄水があふれ、家財などをぬらす財産損害発生のおそれがあります。

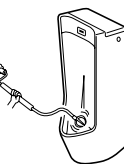

各部のなまえ

床置小便器 (US810CW、US820CW)

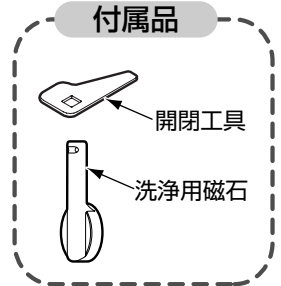
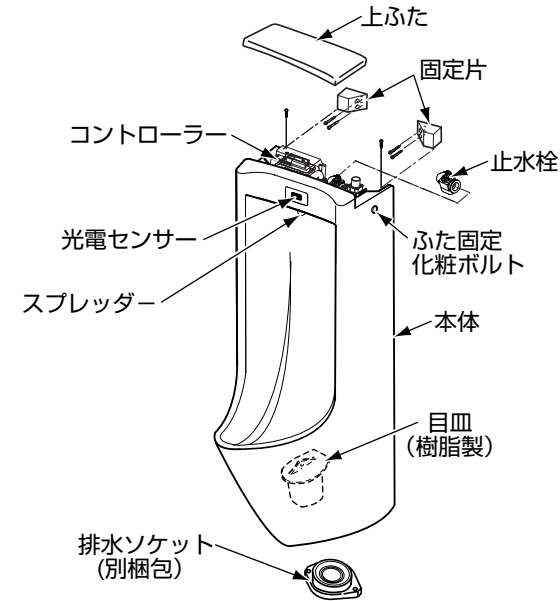

壁掛小便器 (US800CW、US860CW、US860CWS)

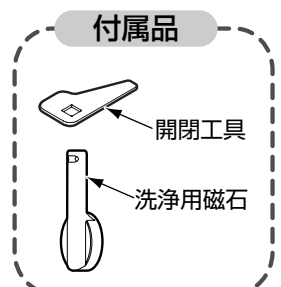
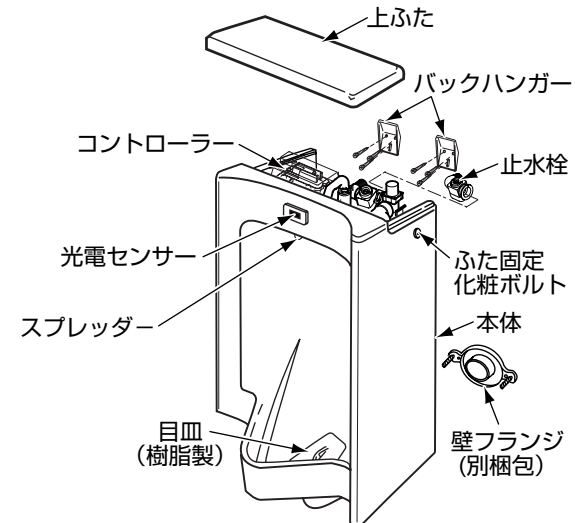

※品番によっては、図と現品の形状が一部異なります。

⚠ 注意



必ず実行

バックアップ電池を、機器に使用するまでの間、または機器から取り外して保管するときは、風通しのよい、乾燥したあまり温度の上がない場所に保管する

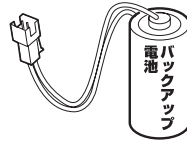

特長

- ①省エネ…………… 洗浄水が流れる力を利用し、水力発電機にて発電を行います。電源工事や電池交換の手間がいらず、電気代を節約します。
- ②清掃性の向上…………… ボウル面周囲の水返しがありませんのでボウル面が簡単に掃除できます。また、床置タイプは、足元の凹みがないため、汚れがたまりにくく、掃除しやすい形状となっています。
- ③外観すっきり…………… センサーが組み込み式でしかも給水管が壁面に露出しないためトイレ全体がすっきりとし、使用時の圧迫感がありません。
- ④前洗浄機能…………… 使用中に水を流す前洗浄機能が付いています。
(工場出荷時は前洗浄をしない状態にしていますが) 必要に応じて前洗浄するように設定できます。
- ⑤掃除モード…………… 光電センサーに洗浄用磁石を近づけると、人が小便器の前に立っても感知なくなり、清掃時に便利です。
(詳細はP.8「お手入れのしかた」をご参照ください。)
- ⑥設備保護洗浄…………… 長時間小便器を使用しないときは、24時間経過することに自動的に洗浄し、小便器トラップおよび排水管の乾きを防ぎます。

作動のしくみ

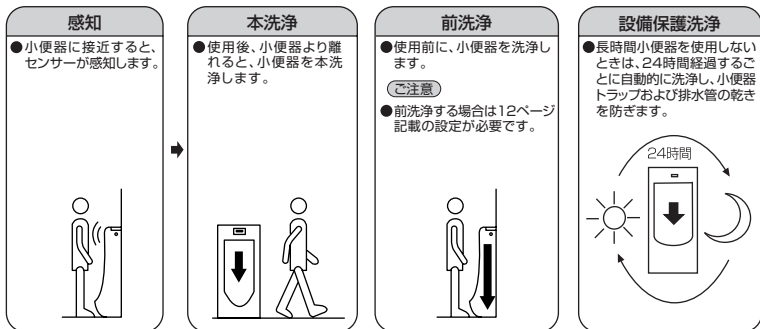

ファジー制御による吐水について

●使用頻度に合わせて吐水量を自動調節①②

使用頻度を小便器の未使用時間で判断し、それぞれの場合に最適な洗浄パターンで吐水。未使用時間が短いときには頻繁に小便器を利用しているとみなし、少なめの水量を。未使用時間が長いときは、あまり利用されていないとみなし、しっかりと流れるように普通の水量だけ流します。

①使用頻度が高いとき(オフィスの昼休み、映画館の休憩時など)

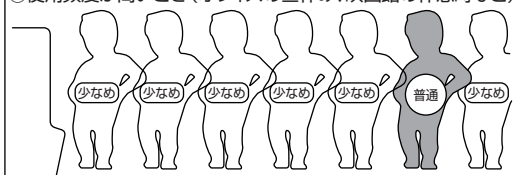

②使用頻度が低いとき(早朝や夜のオフィス、人通りの少ない公園など)

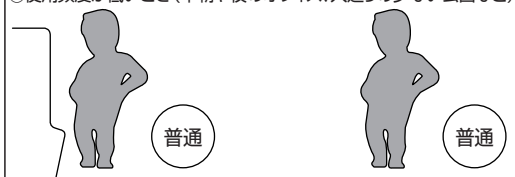

●小便器に合わせて吐水量を自動調節③④

小便器の使用時間から小便量を推定し、小便量の多少に合わせて、最適な量を吐水。使用時間が短いときは量が少ないとみなし、少なめの水量を。使用時間が長いときは量が多いとみなし、普通の水量だけ流します。

③使用時間が短いとき=少量



④使用時間が長いとき=多量

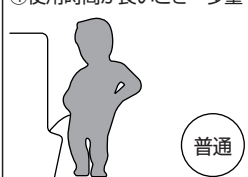

※連続して5回少なめの水量を流したときは必ず6回目に普通の水量を流します。

お手入れのしかた

トイレはお手入れ次第で清潔さを保ち、長持ちさせることができます。日ごろからこまめにお手入れをしてください。

ボウル面内お手入れのワンポイントアドバイス

●ボウル面内の清掃時は、掃除モードを利用していただくのが便利です。

光電センサーに洗浄用磁石を近づける

光電センサーが感知しなくなる(掃除モード)

10分後

通常モードに戻る(自動復帰)

※掃除モード中の10分間は、洗浄用磁石を近づけると、約4ℓ吐水します。

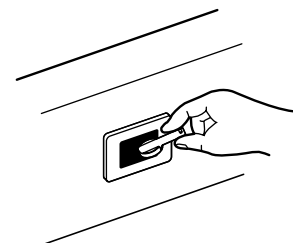

小便器のお手入れ

1.

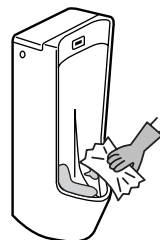

2.

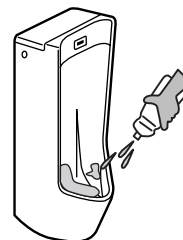

3.

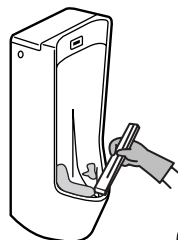

4.

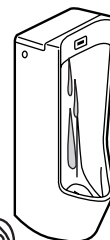

●軽い汚れの場合

掃除用ブラシやスポンジで水洗いしてください。

●水あかなどひどい汚れの場合

1. 汚れがついた部分の水分をふき取ってください。

2. TOTOトイレのクリーナー陶器用(P.23参照)などのトイレ用洗剤を汚れに直接かけてください。

3. 掃除用ブラシやスポンジで、こすり洗いをしてください。取れにくい場合は割りばしなどを使ってこすり落としてください。

4. 最後に水洗いをしてください。



ワンポイントアドバイス

●掃除用の洗剤について

【陶器本体の掃除】

市販の家庭用洗剤であれば、酸性・中性・アルカリ性を問わずご使用になれます。ただし、研磨剤入りの洗剤や業務用の強酸性・強アルカリ性洗剤には、陶器表面を傷つけたり、侵したりするものがありますので使用しないでください。

※TOTO水あかクリーナー、TOTOトイレのクリーナー陶器用（P.23参照）はご使用いただけます。

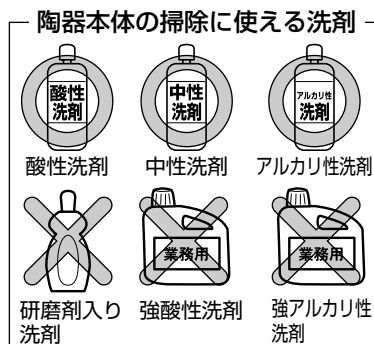

●掃除用具について

金属ブラシや研磨剤入りのナイロンたわし、紙やすりなどは表面を傷つけますので使用しないでください。

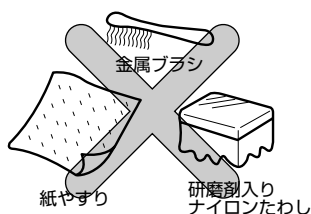

●芳香洗剤や表面コート剤について

芳香洗剤や表面コート剤はおすすめできません。

セフィオンテクト品の場合、陶器表面を傷めることはありませんが、洗剤成分やコート剤成分が表面を覆ってしまい、セフィオンテクトの効果が十分発揮できなくなるおそれがあります。

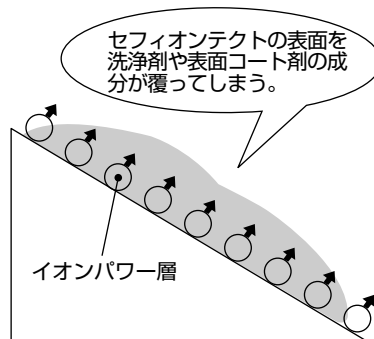

⚠ 警告

❌ 水での丸洗いはしない
故障・漏電の原因になります。
禁止

⚠ 注意

電気製品なので、取り扱いには注意する
感電するおそれがあります。

センサー部のお手入れ

●軽い汚れの場合

水またはぬるま湯に浸した柔らかい布をよく絞って汚れをふき取ってください。

●ひどい汚れの場合

適量にうすめた食器用中性洗剤を含ませた柔らかい布で汚れをふき取ったあと、水ぶきし、からぶきしてください。

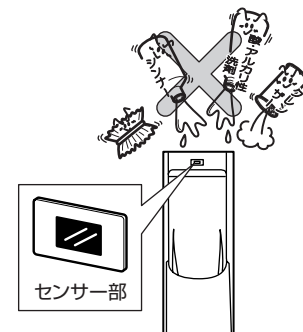

お願い

表面を傷つけるものは使用しないでください。

- TOTO水あかクリーナー以外の酸性洗剤、塩素系漂白剤、アルカリ性洗剤
- シンナー、ベンジンなどの溶剤
- クレンザー、磨き粉など、粗い粒子を含んだ洗剤
- ナイロンたわし、たわし、ブラシなど

床のお手入れ

●小便器から飛び出した小便や器具についた露が床に落ちたときは、よく絞ったぞうきんでふき取ってください。

●お掃除の際、床に落ちた洗剤や水もよく絞ったぞうきんでふき取ってください。

⚠ 注意

❗ 床に落ちた小便、露、洗剤、水などは必ずよく絞ったぞうきんでふき取る
必ず実行 放置しておくと床にシミを作ったり、腐らせたりするおそれがあります。

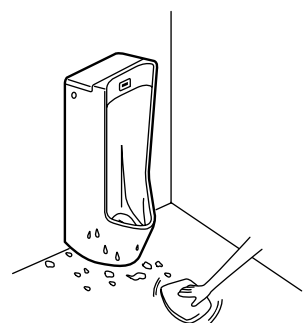

前洗浄の設定

目皿のお手入れ

- 目皿を取り外して掃除する場合は、ゴム手袋をして目皿の取っ手をつまみ、持ち上げて掃除をしてください。
- 掃除する場合は、中性洗剤と柔らかいスポンジをご使用ください。
- 目皿は、お湯や洗剤に浸したり洗剤を塗って放置したりすると、表面が変色したりすることがありますのでご注意ください。



※目皿は樹脂製のため、多少変色することがあります。

ワンポイントアドバイス

●掃除用の洗剤について

【目皿の掃除】

市販の家庭用中性洗剤であれば、ご使用になれます。
ただし、研磨剤入りの洗剤は、表面を傷つけたり、侵したりするものがありますので使用しないでください。

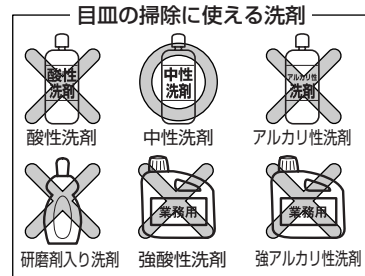

●掃除用具について

金属ブラシや研磨剤入りのナイロンたわし、紙やすりなどは表面を傷つけますので使用しないでください。



- 前洗浄は、工場出荷時は **切** になっております。必要に応じて切り替えてください。

前洗浄の設定方法

- コントローラーの設定切替スイッチのキャップを外し、1番スイッチを **ON** にしてください。
- 2番スイッチで前洗浄の水量を設定してください。
ON ……0.5L/回
OFF ……2.0L/回

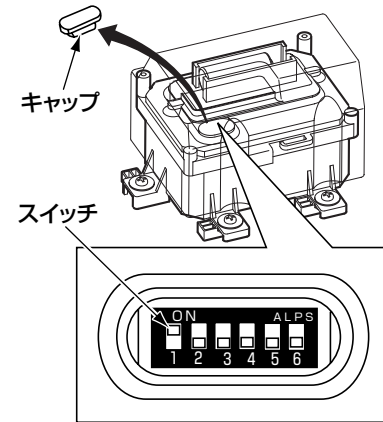

※3～6番のスイッチは前洗浄の設定とは関係ありません。誤って3～6番スイッチをONにした場合は必ずOFFに戻してください。

- 設定後は、キャップを元どおりに取り付けてください。

※スイッチには無理な力を加えないでください。

バックアップ電池の交換

電池交換予告

- バックアップ電池が切れかかってくると、電池交換予告としてランプが4秒周期で点滅します。

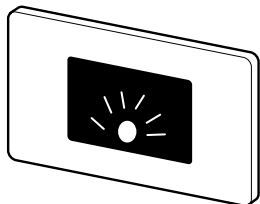

電池交換について

- 電池交換予告ランプが点滅し始めたら、お早めに専用のバックアップ電池を交換してください。
- バックアップ電池の交換の際は、TOTOメンテナンス(株)へ依頼してください。(裏表紙参照)

TOTOメンテナンス(株)にご依頼の場合、
修理料金は、**技術料** + **部品代** + **訪問料金**がかかります。

品番 : 57185
希望小売価格 : ¥2,300/個
(税込¥2,415/個)

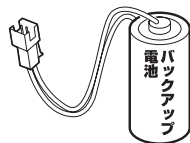

※品番や希望小売価格は予告なく変更する場合がありますので、あらかじめご了承ください。

警告

- バックアップ電池を破棄するときは、電線を切らない
 - コネクターをセロファンテープなどで絶縁する
- 破棄のしかたを誤ると、ショートして発熱・破裂・発火することがあり、けがや火災の原因になります。

定期的な部品交換のお願い

- 安全・快適にご使用いただくために、以下について定期的に部品の交換が必要です。

逆止弁の交換

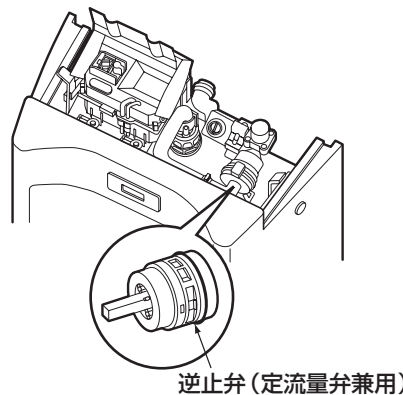

逆止弁 (定流量弁兼用)

交換時期 : 3~5年

逆止弁が正常に機能しないと、状況によっては、器具から一度吐水した水が逆流するおそれがあります。

※逆止弁の交換は、お求めの取付店・販売店、またはTOTOメンテナンス(株)へ依頼してください。(裏表紙参照)

TOTOメンテナンス(株)にご依頼の場合、修理料金は、**技術料** + **部品代** + **訪問料金**がかかります。

品番 : 95991
希望小売価格 : ¥1,900
(税込¥1,995)

故障かな?!と思ったら

故障かなと思ったら、まず停電中もしくは断水中でないか確認し、異常がなければ上ふたを取り外してから次の点検項目に沿って点検してください。各部位の場所は、『各部のなまえ(P.6)』でご確認ください。点検項目に沿って点検しても故障が直らない場合や、なお不審な場合は、止水栓の開閉ねじを閉じたあと、お取付店・販売店またはTOTOメンテナンス(株)にご相談ください。

上ふたの外し方・取り付け方

使用工具



六角棒レンチ

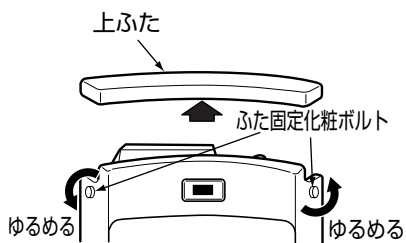

上ふた

ふた固定化粧ボルト

ゆるめる

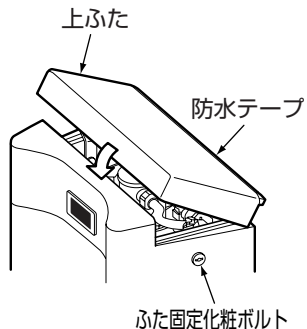

上ふた

防水テープ

ふた固定化粧ボルト

1. 六角棒レンチで左右側面にある、ふた固定化粧ボルトを向かって左へ回してゆるめる。

2. ゆるめたふた固定化粧ボルトを内側へ押し込んでから上ふたを持ち上げる。

注意

上ふたは落下しないように注意する
必ず実行 割れることがあります。

警告

通電中は電源端子には絶対に手を触れない
接触禁止 感電の原因になります。

3. 上ふたの取り付けは、上ふた後面に貼り付けてある防水テープを壁に押し付けながら上ふたをのせる。

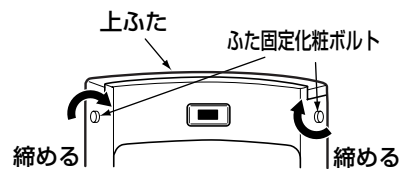

上ふた

ふた固定化粧ボルト

締める

締める

4. ふた固定化粧ボルトを向かって右へ回して締めて、上ふたを固定する。

注意

ふた固定化粧ボルトを強く締め過ぎない
禁止 破損するおそれがあります。

コネクターの抜き差し要領

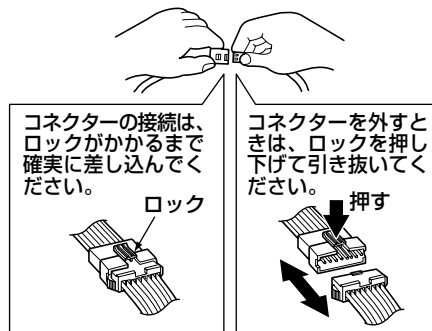

コネクターの接続は、ロックがかかるまで確実に差し込んでください。

ロック

コネクタを外すときは、ロックを押し下げて引き抜いてください。

押す

コネクターの抜き差しは電気工事有資格者が行ってください。

警告

ぬれた手でコネクタを抜き差ししない
ぬれ手禁止 感電の原因になります。

点検項目

①水が出ない

17ページ参照

②水が止まらない

19ページ参照

③洗浄水量が適切でない

19ページ参照

④水が勝手に流れる

20ページ参照

①水が出ない

⚠ 警告



通電中は電源端子には絶対に手を触れない

接触禁止 感電するおそれがあります。

水が出なくなる前にランプが点滅していた。

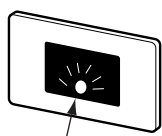

感知表示ランプ

バックアップ電池を交換してください。
●要領は13ページをご覧ください。

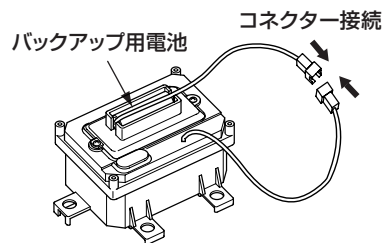

水が出ない

電磁弁用コネクター(黄)の接続を確認する。

元バルブおよび止水栓を開く。

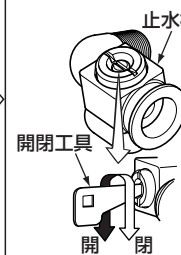

水が出ない

水が出なくなる前にランプが点滅していたかどうか分からない。

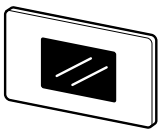

バックアップ電池用コネクターの接続を確認する。

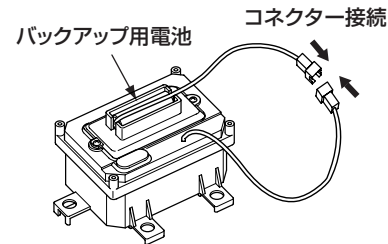

水が出ない

電磁弁用コネクター(黄)の接続を確認する。

元バルブおよび止水栓を開く。



水が出ない

取付工事店・販売店またはTOTOMENテナンス(株)へ

メンテナンス

メンテナンス

②水が止まらない

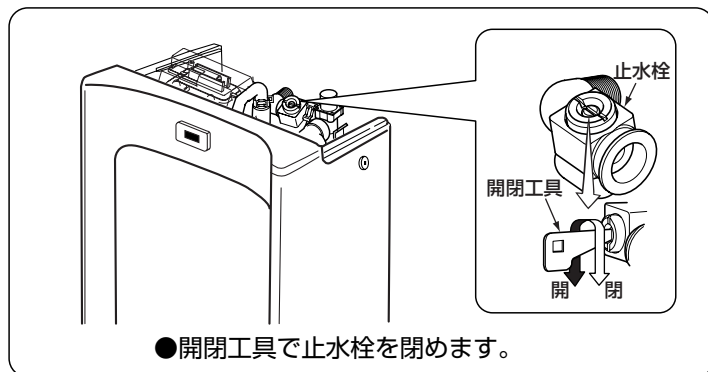

③洗浄水量が適切でない

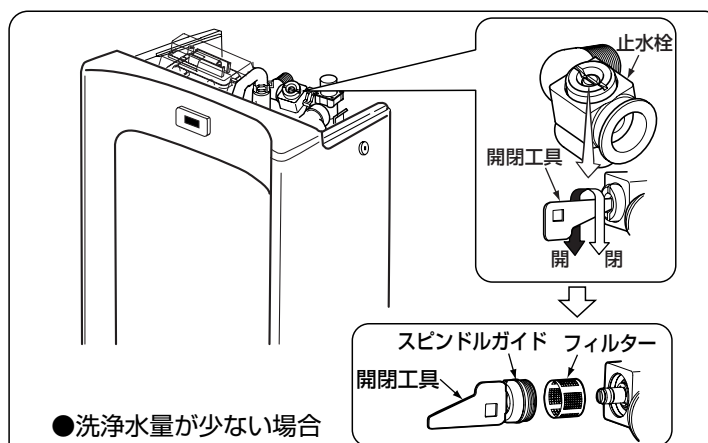

ご注意

止水栓は全開状態でご使用ください。
止水栓を絞ると洗浄能力が低下して、衛生性を損なう場合があります。
また、流量が少ないと発電量が不足し、バックアップ電池が消耗される場合があります。

水量が
適切で
ない

取
付
工
事
店
・
販
売
店
ま
た
は
T
O
T
O
メ
ン
テ
ナ
ン
ス
(
株
)
へ

④水が勝手に流れる

本商品には次のような自動洗浄機能があります。

●設備保護洗浄

長時間小便器を使用しないときは、小便器トラップおよび排水管の乾きを防ぐため、24時間経過するごとに自動洗浄を行います。

水が勝手に流れる頻度が上記に当てはまらない場合は、TOTOメンテナンス(株)へご連絡ください。

小便器のQ&A

小便器まわりにできる黒いシミの原因は？

小便をする際に、小便器内のあたる場所によっては小便が跳ね返る場合があります。特に、木質系のフローリング床でそのまま放置されると、小便中のアンモニアによって黒いシミが発生することがあります。

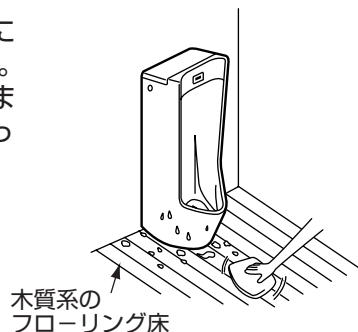

小便器を使ったときの「跳ね返り」はなくせないの？

小便器を使ったときの「跳ね返り」は尿の当たり位置によるものです。つい、下の「目皿」をねらってしまうがちですが、当たり位置が正面の壁になるように試してみてください。壁を伝って流れるようになっていきます。

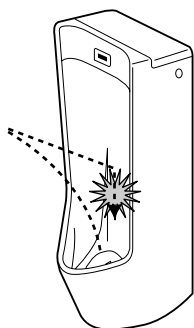

小便器内の黒色やピンク色の汚れの原因は？

小便器の水たまり部や水出し穴付近などが黒く変色したり、ピンク色の汚れがつくことがあります。これは空気中に浮遊しているカビの孢子や細菌が小便器に付着した汚れを栄養にして繁殖したものです。汚れた場合は、トイレ用中性洗剤をトイレブラシなどにつけてこすり落としてください。

アフターサービス

【修理を依頼する前に「故障かな?!と思ったら」(P.15)をご確認ください!】

保証書(この説明書のP.26が保証書になっています)

- この商品は保証書の内容に従って保証されています。取付日、取付店名、扱印が記入してあることを確認してください。また、保証書の内容をよくお読みのうえ、大切に保存してください。
- 保証期間は保証書をご確認ください。

保証について

- 保証期間中は
保証書の規定に従って、修理をさせていただきます。保証期間内でも有料になることがありますので保証書の内容をよくご確認ください。例えば、「取扱説明書、施工説明書、貼り付けラベルなどの注意書きに従っていない場合の不具合など」は有料になります。
- 保証期間を過ぎているときは
修理すれば使用できる商品については、ご希望により有料で修理させていただきます。(例：パッキン・ダイヤフラムなどの摩耗劣化部品の交換を含む)
→「修理を依頼されるときは」「修理料金のしくみ」(P.23)をご確認ください。

部品の交換について

- 無料修理により取り外された部品・商品は、TOTO株式会社の所有となります。

補修用部品の供給期間

- この商品の補修用部品(機能維持に不可欠な部品で、使用期間中に取り替えの必要が発生する可能性の大きいもの)の供給期間は、製造中止後10年です。

修理を依頼されるときは

【修理依頼先】

お求めの取付店・販売店またはTOTOメンテナンス(株)(電話番号は裏表紙を参照してください)

【ご連絡いただきたい内容】

- ①住所、氏名、電話番号
- ②商品名 ③品番 ④購入日
- ⑤故障内容、異常の状況(どこから水漏れしているかなど)
- ⑥訪問希望日

品番は○部分に貼っているラベルでご確認ください。

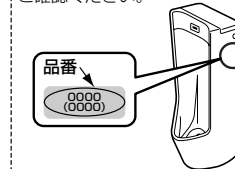

お客様の個人情報のお取り扱いについて

お客様からお預かりした個人情報は、関連法令および社内諸規定に基づき、慎重かつ適切にお取り扱いします。詳細は、TOTOホームページをご覧ください。

【ご不明な点や修理に関するお問い合わせ先】

「TOTO(株)お客様相談室」または「TOTOメンテナンス(株)」
(電話番号は裏表紙を参照してください)

修理料金のしくみ <TOTOメンテナンス(株)にご依頼の場合>

修理料金は **技術料** + **部品代** + **訪問料金** で構成されています。

技術料 は、診断・故障箇所の修理および部品交換・調整・修理完了時の点検などの作業にかかる費用です。

部品代 は、修理に使用した部品代です。

訪問料金 は、商品のある場所へ技術者を派遣する場合の費用です。

補修用部品について

部品名	目皿	目皿	目皿	
対象	US860CW	US860CWS US810CW US820CW	US800CW	
形状	 ※樹脂製	 ※樹脂製	 ※樹脂製	
品番	HA720CSTR	HA810CST	HA800CSTR	
希望小売価格	¥4,200 (税込¥4,410)	¥4,200 (税込¥4,410)	¥4,200 (税込¥4,410)	
部品名	逆止弁	バックアップ電池	TOTO水あかクリーナー	TOTOトイレのクリーナー陶器用
形状				
品番	95991	57185	TH735	ENL400
希望小売価格	¥1,900 (税込¥1,995)	¥2,300 (税込¥2,415)	¥1,100 (税込¥1,155)	¥800 (税込¥840)

- 品番や希望小売価格は予告なく変更する場合がありますので、あらかじめご了承ください。
- 交換頻度の目安は、使用環境により異なります。
- 交換部品を購入されるときは、「TOTOメンテナンス(株) TOTOパーツセンター」(電話番号は裏表紙を参照してください)にお問い合わせください。

TOTOメンテナンス(株) TOTOパーツセンターでご購入する場合

■お届けについて

ご注文から2週間以内に宅配便でお届けします。

※ご注文が集中し、商品の品切れによりお届け日が遅れる場合があります。あらかじめご了承ください。またお届けが大幅に遅れる場合は、お届け予定日をご連絡いたします。

■お支払いについて

お届けした宅配業者に、商品代、送料、消費税相当額をお支払いください。

※送料の支払い	1回のご注文金額	
	送料	
¥10,000(税込¥10,500)以上の場合	無料	
¥10,000(税込¥10,500)未満の場合	¥500(税込¥525)	

■返品・交換について

交換部品の不良などによる返品、交換については、商品到着後8日以内にTOTOメンテナンス(株) TOTOパーツセンターまでご返送ください。送料はTOTOパーツセンターが負担し部品を送付させていただきます。お客様のご都合による返品、交換については、商品到着後8日以内にTOTOパーツセンターまでご返送ください。なお送料はお客様負担となりますのでご了承ください。お客様の元で、汚れたり破損した商品や、一度ご使用になられた商品の返品、交換はいたしかねますので、あらかじめご了承ください。

仕様

タイプ	自動洗浄小便器（自己発電タイプ）			
品番	US820CW(Z)	US810CW(Z)	US860CW(Z) US860CWS(Z)	US800CW(Z)
小便器形状	トラップ着脱式 床置（大形）	トラップ着脱式 床置（中形）	トラップ着脱式 壁掛（大形）	トラップ固定式 壁掛低リップ
商品寸法 （幅）×（奥行き）×（高さ）	440×420× 1125	390×380× 1020	470×360× 955	390×420× 1025
商品質量	約52.0kg	約43.0kg	約38.0kg	約42.0kg
電源	自己発電 ※専用バックアップ電池あり			
使用温度範囲	0～40℃			
感知距離	600mm（白紙 300の場合）※ただし600mm以下の場合は学習機能による自動調整			
感知必要時間	5秒以上（5秒未満では作動しません）			
使用水	水道水および飲用可能な井戸水			
給水圧力	最低必要水圧0.07MPa（10L/min. 流動時） 最高水圧0.75MPa			
感知小便器洗浄吐水量	使用状況に応じて2～4L/回に自動調節（ファジー制御）			
前洗浄機能	「切（工場出荷時）」と「0.5L/回」と「2L/回」を切替スイッチで変更可能（感知必要時間 2秒以上）			
設備保護洗浄	未使用時間24時間毎に1回約4Lの洗浄			
給水接続	15A（接続ねじPJ1/2）			
排水接続	50鉛管またはVU50、VP50（床置の排水ソケットは専用TOTO品を使用）			

TOTO®

保証書

本書は、本書記載内容で無料修理を行うことをお約束するものです。取付日から下記期間中、故障が発生した場合は本書をご提示のうえ、取付店（または販売店）、またはTOTOメンテナンス(株)（フリーダイヤルTEL ☎0120-1010-05 FAX ☎0120-1010-02）に修理をご依頼ください。

お客様	おなまえ	様	商品名称	自動洗浄小便器	
	おところ 〒			品番	US800CW、US810CW、US820CW US860CW、US860CWS
取付店 販売店	〒	電話	基本保証		電気機器
	電話			—	便器
取付日	年	月	特定機能の 延長保証	防水機能	取付日から 5カ年

防水機能保証範囲例：小便器の衝撃以外に自然に発生する割れ・ひびによる水漏れ

★お客様へ

・この保証書をお受け取りになるときに、取付日、取付店（または販売店）名、扱者印が記入してあることを確認してください。保証書は再発行いたしませんので紛失されないよう大切に保存してください。なお、本書は日本国内においてのみ有効です。

・保証期間中でも、次の場合には有料修理になります。

- 適切な使用、維持管理を行わなかったことに起因する不具合。
- 弊社が定める施工説明書などに基づかない施工、取扱説明書やホームページなどに掲載している以外の分解・修理、不当な改造などに起因する不具合。
- 建築躯体の変形など商品以外の不具合に起因する当該品の不具合。
- 塗装の色あせなどの経年変化または使用に伴う摩耗などにより生じる外観上の不具合。
- 金属の腐食しやすい環境（海岸付近、温泉地など）に起因する不具合。
- ねずみなどの動物や昆虫が噛んだり、動物や昆虫の死骸が本商品内に残留することなどに起因する不具合。
- 火災、落雷、地震、噴火、洪水、津波など天変地異または破壊行為による不具合。
- 電気製品における異常電圧、指定外の使用電源（電圧・周波数）および送電線・周辺器具など外部から発生する電磁波に起因する不具合。
- 部品（乾電池など）の消耗による不具合。
- 日常のお手入れ箇所（フィルターなど）や水抜栓などのリングやパッキン・ダイヤフラムなどの摩耗・劣化による不具合。
- 砂やごみなどの配管内流入、および水あか固着に起因する不具合。
- 水道に関する国の基準（水道法）に定められた飲料水の水質基準に適合しない水を給水したことに起因する不具合。
- 凍結に起因する不具合。
- 本書の提示がない場合。
- 本書にお客様名、取付日、取付店（または販売店）名、扱者印の記入のない場合。

・部品の交換について
無料修理により取り外された部品・商品は、TOTO株式会社の所有となります。

※この保証書は、本書に明示した期間、条件のもとにおいて無料修理をお約束するものです。したがって、この保証書によってお客様の法律上の権利を制限するものではありません。保証期間経過後の修理などについてご不明の場合は、「取扱説明書」に記載のお客様相談室またはTOTOメンテナンス(株)にお問い合わせください。

TOTO株式会社

〒802-8601 福岡県北九州市小倉北区中島2-1-1
お客様相談室 TEL ☎0120-03-1010 FAX ☎0120-09-1010