

TOTO

ベッセル形洗面器

商品の機能が十分に発揮されるように、この施工説明書の内容に沿って正しく取り付けてください。
取り付け後は、お客様にご使用方法を十分に説明ください。

注意 安全に関するご注意 (安全のために必ずお守りください)

施工の前に、この「安全に関するご注意」をよくお読みのうえ、正しくお取り付けください。
この説明書では、商品を安全に正しくお取り付けいただき、お客様や他の人々への危害や財産への損害を未然に防止するために、いろいろな表示をしています。
その表示と意味は次のようになっています。

お守りいただく事項の種類を次の絵表示で区分し、説明しています。

	この表示の欄の内容を無視して誤った取り扱いをすると、人が傷害を負う可能性および物的損害のみの発生が想定される内容を示しています。 ※物的損害とは、家屋・家財および家畜・ペットにかかわる拡大損害を示します。
	⊘ してはいけない「禁止」内容です。左図は、「禁止」を示します。
	⊘ 分解しないでください。

⚠ 注意	
	●洗面器にかたい物を落とさない ●洗面器に熱湯を注がない ●洗面器に強い力や衝撃を与えない 洗面器が破損してけがをしたり、水漏れして家財などをぬらす財産損害発生のおそれがあります。
	固定ブッシュは分解しない 正常な取り付けができなくなる可能性があります。

カウンターについて

- 当社対応のカウンターは、住宅&パブリックカタログをご参照ください。
- 他社のカウンターにセットされる場合は、カウンターの厚みを10~40mmの範囲にしてください。
- カウンターの切り欠き形状については、設計施工資料集をご参照ください。また、別途型紙を準備していますので当社の支社、支店、営業所にお問い合わせください。

確認 同梱部品 (洗面器に対応した部品があるか、ご確認ください) 施工手順 (この施工手順に従って洗面器を) 正しく取り付けてください。

施工手順	1	2	3	4	5
	クッション材の貼り付け	固定ブッシュの取り付け	カウンターへの取り付け	カウンターへの固定	シリコン系シール材(メジシール)の充てん

必要部品

必要部品

必要部品

洗面器 L700系(丸形) 	HR700 同梱部品	クッション材 (1巻)	固定ブッシュ (3個)	—	ワッシャー (3個) 固定ねじ 赤色 青色 黄色 (5本)	—	施工説明書 (1部)
	洗面器 L710系(角形) 	HR710 同梱部品	クッション材 (1巻)	固定ブッシュ (4個)	—	ワッシャー (4個) 固定ねじ (4本)	—

注意

クッション材、固定ブッシュなどの取り付けで洗面器上面を下側に向ける際は、段ボールなどを敷き洗面器に傷が付かないようにしてください。

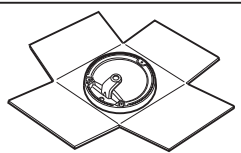

取付 取付方法

1 クッション材の貼り付け

- ① 貼り付け面の汚れ・ホコリなど十分に拭き取り、クッション材のセパレータをはがしながら、洗面器裏面にクッション材を貼り付ける。

注意 洗面器の裏面にクッション材を必ず貼り付けてください。取り付ける際にカウンターに傷が付くことがあります。

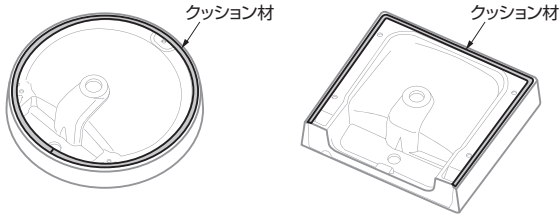

注意

L700系(丸形)の場合

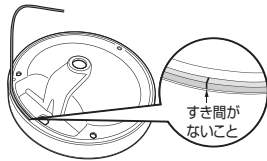

L700系(丸形)
L710系(角形) 共通

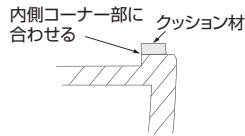

クッション材は洗面器後部から貼り付けてください。貼り終わり箇所は必ずすき間がないようにしてください。

洗面器裏面の内側コーナー部に合わせ貼り付けてください。設置後にクッション材がはみ出すことがあります。

2 固定プッシュの取り付け

- ① 洗面器裏面の固定穴に固定プッシュを入れる。

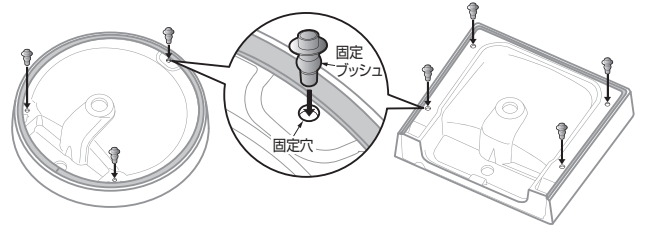

- ② 固定ねじを使用し指で固定プッシュを押し込む。

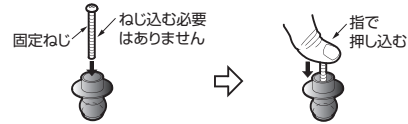

- ③ 固定プッシュが入ったら固定ねじを抜き取る。



- ④ すべての固定穴に固定プッシュが入っているか確認する。

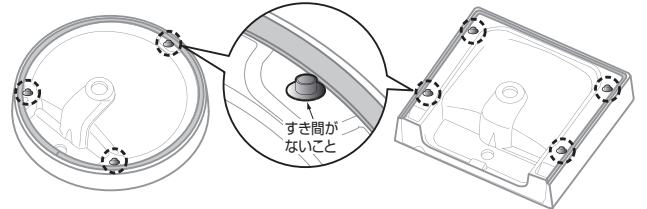

3 カウンターへの取り付け

- ① カウンターの固定穴と洗面器の固定穴を合わせる。

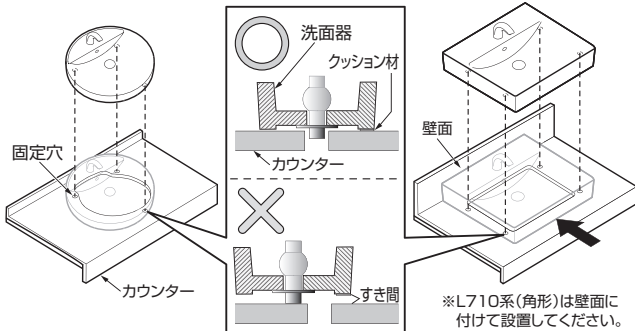

ポイント 洗面器下面とカウンターとの間にすき間があるときは、洗面器の位置が合っていない。すき間がなくなるように位置を合わせてください。

4-2 カウンターへの固定(つづき)

- ① 洗面器をワッシャー、固定ねじでカウンターに固定する。

注意 最後の締め付けは手締めで行ってください。

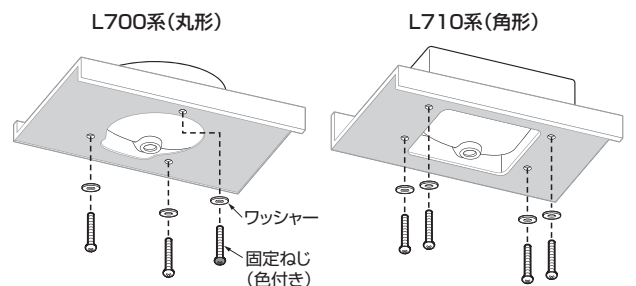

〈カウンター下から見た図〉

ポイント 固定ねじの締め付けは、下記の順序で締め付けてください。

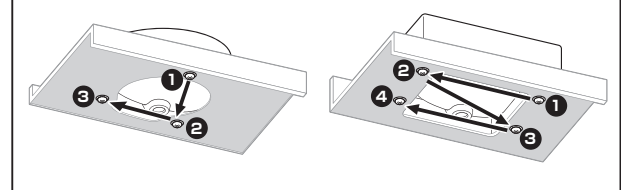

4-1 カウンターへの固定

注意 L700系(丸形)の洗面器前固定部は、カウンターの厚みに応じて固定ねじを選択する。適合していない固定ねじで固定すると、洗面器が破損したり、取り付けできない場合があります。

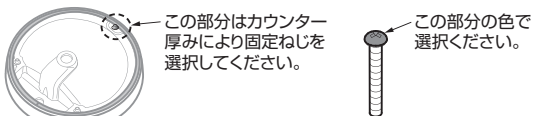

TOTOカウンター t15mm	市販カウンター		
	t10~t20mm	t20超~t30mm	t30超~t40mm
黄色	黄色	青色	赤色

5 シリコン系シール材(メジシール)の充てん

カウンターと洗面器にマスキングテープを貼り、洗面器周りに防カビ性のシリコン系シール材(メジシール)を充てんしてください。