

TOTO

床上排水便器

製品の機能が十分に発揮されるように、この施工説明書の内容にそって正しく取り付けてください。
取付け後は、お客様にご使用方法を十分にご説明ください。

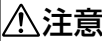

1 安全上の注意

施工の前にこの「安全上の注意」をよくお読みのうえ、正しくお取り付けください。この説明書では、商品を安全に正しくお取り付けいただき、お客様や他の人々への危害や財産への損害を未然に防止するために、いろいろな表示をしています。その表示と意味は次のようになっています。

表示	意味
 注意	この表示の欄の内容を無視して誤った取り扱いをすると、人が傷害を負う可能性および物的損害のみの発生が想定される内容を示しています。









お守りいただく事項の種類を次の絵表示で区分し、説明しています。

	してはいけない「禁止」内容です。		必ず実行していただく「強制」内容です。
--	------------------	---	---------------------

⚠ 注意	
	<p>陶器に衝撃を与えない 陶器が破損してけがをしたり、水漏れのため家財を汚す原因になることがあります。</p>
	<p>設置工事に使用する部品は必ず付属部品および指定部品を使用する</p>

2 同梱部品の確認

※部品があるか、下表を参照して確認してください。

名称	個数	略図	備考	
便器	1個			
固定ねじ袋	パッキン	1個		
	固定片	1個		
	皿木ねじ	1個		(φ5.8×56ℓ)
	木ねじ(固定片用)	2個		(φ6×50ℓ)
	座金(固定片用)	2個		
施工説明書	1個	本紙		
化粧キャップ袋	化粧キャップ(前)	1個		
	化粧キャップ(後)	2個		
	便器取付木ねじ(六角木ねじ)	2個		(φ6.2×63ℓ)
	座金	2個		

3 各部の名称と施工のポイント

各部の名称と施工のポイント

ポイント①
木ねじを強く締めすぎて便器を割らないようにご注意ください

便器取付木ねじ(φ6.2×63ℓ)

化粧キャップ(後)

座金

化粧キャップ(前)

皿木ねじ(φ5.8×56ℓ)

ポイント②

接続パッキンの取付方向は、図を参考にしてください
あらかじめ接続パッキンまたは排水管に石けん水を塗って差し込んでください

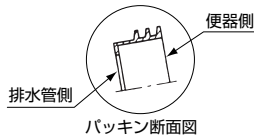

パッキン

ポイント③

排水管は、必ず1/50以上の勾配を確保してください。

排水管

木ねじ(φ6×50ℓ)

便器中心線

固定片

 **注意**

排水管は逆勾配にしない
器具の洗浄性能が低下したり、汚水が器具のトラップ内に逆流するおそれがあります。

4 便器施工要領

1 固定片の位置決めと取り付け

■下図を参照して、排水の接続が所定の位置になるように便器を仮置きし、便器取付木ねじの位置をけがいてください。

※このとき、便器中心線と便器の中心がほぼ一致するように注意してください。

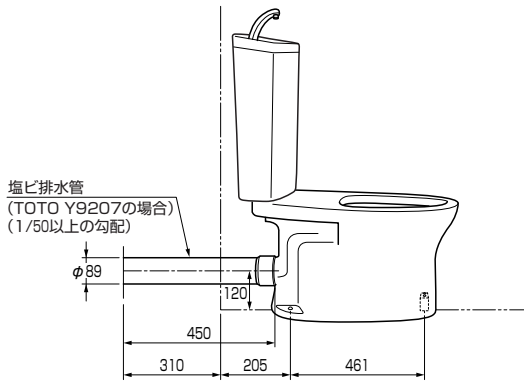

■便器をはずし、便器取付木ねじの位置を基準に便器中心線上に、固定片の位置をけがいてください。(下図を参照ください)
床面がタイル・コンクリートの場合、固定穴4カ所に下穴をあけるなどの前処理をしてください。
固定片を木ねじで床に固定してください。

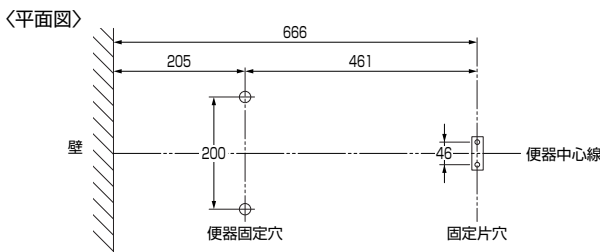

2 便器の取り付け

■便器排水口に接続パッキンを取り付けてください。

※接続パッキンの取り付け方向は、図を参照してください。
あらかじめ接続パッキンまたは排水管に石けん水を塗って差し込んでください。

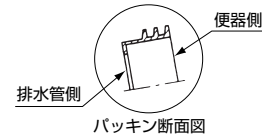

■便器を排水管に差し込み、便器取付木ねじで床に本固定してください。

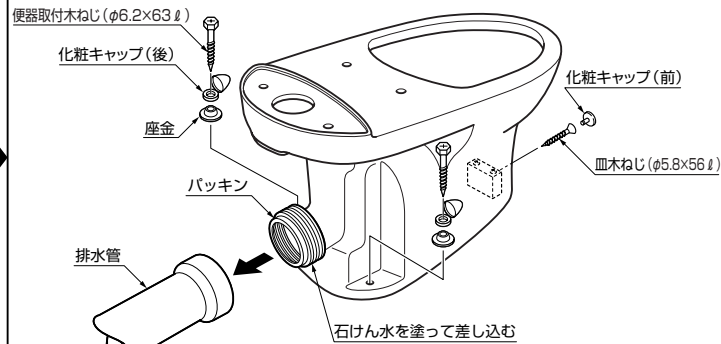

※便器取付木ねじを強く締めすぎて便器を割らないようにご注意ください。
※排水管は、必ず1/50以上の勾配を確保してください。

⚠ 注意

排水管は逆勾配にしない
器具の洗浄性能が低下したり、汚水が器具のトラップ内に逆流するおそれがあります。

3 化粧キャップ付ねじの固定

3-1 取り付け

■最初に化粧キャップを開けてください。
開け方は、ねじを手で持ち、切欠き部をよけて化粧キャップの下部を矢印の方向に指で押し上げてください。

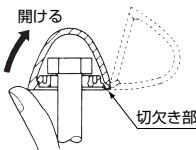

■ねじを取り付ける前に、化粧キャップと座金の順番・向きを確認してください。

■ねじを取り付けたあとは、化粧キャップを矢印の方向に曲げて、「パチッ」と音がするまで押し込んでください。

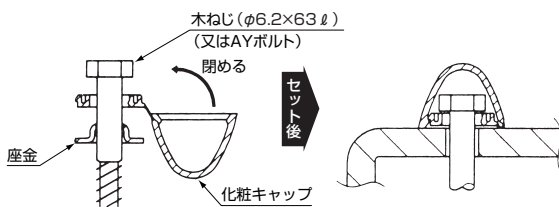

3-2 取り外し

■ねじを外すときは、最初に化粧キャップを開けます。化粧キャップの切欠き部をよけてマイナスドライバーなどを差し込み、矢印の方向に押さえると開きます。

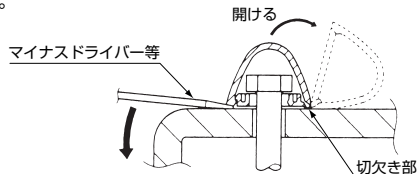

お客様に快適に使っていただくためのポイント

■便器下部と床の隙間に掃除の際の水や小水が入り込みますと、床シミを作ったりする原因になりますので、便器下部周辺にシリコンシーラントを塗布し水や小水の侵入を防止することをおすすめいたします。

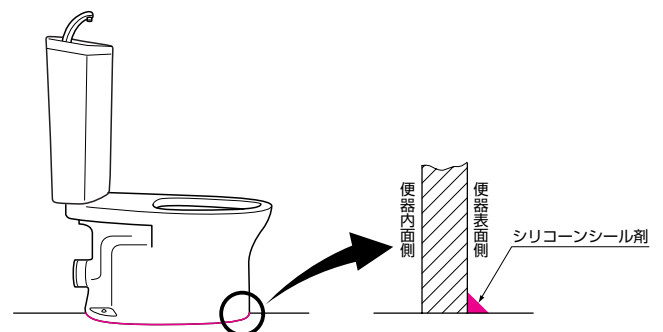

防振シート HR800R (オプション品)

集合住宅 (RC構造) では、トイレの小用時の音が階下へひびくことがあります。TOTOの防振シートは、床上排水タイプの腰掛便器と床の間に取付けることで、床を通じて階下に伝わる小便行為音 (伝搬音) を効果的に低減しますのでご利用されることをおすすめいたします。

防振シートの厚み分 (5mm) 排水・壁給水接続位置が上がりますのでご注意ください。

4 タンクの取付け

■タンクの取付けに当たっては、タンクに付属の施工説明書にしたがってください。