

修理を依頼する前に「故障かな?と思ったら」(P.11)をご確認ください

## 修理・取り扱いのご相談は まずお求めの取付店・販売店へ

取付店・販売店 〒

電話 —

転居や贈答品などでお求めの取付店・販売店へご相談できない場合は、商品名・品番をご確認のうえ、下記TOTO窓口までお問い合わせください。

### お客様専用窓口



商品の  
お問い合わせは

TOTO(株)お客様相談室へ

TEL ☎ 0120-03-1010

FAX ☎ 0120-09-1010

受付時間：9:00～17:00(夏期休暇・年末年始を除く)



修理のご用命は

安心・信頼の

TOTOメンテナンス(株)修理受付センターへ

ホームページ <https://www.tom-net.jp>

TEL ☎ 0120-1010-05

FAX ☎ 0120-1010-02

受付：年中無休

受付時間：8:00～19:00

訪問修理：年中無休(一部地域を除く)

営業時間：9:00～18:00



交換部品・別売品  
ご購入は

TOTOメンテナンス(株)TOTOパーツセンターへ

TEL ☎ 0120-8282-55

FAX ☎ 0120-8272-99

受付時間：平日 9:00～18:00

土・日・祝日 9:00～17:00

(夏期休暇・年末年始を除く)



※インターネットでの部品購入はTOTOパーツショップへ(24時間受付)

<https://tom-parts.jp.toto.com>

お客様からお預かりした個人情報、関連法令および社内諸規定に基づき慎重かつ適切に取り扱います。  
詳細はTOTOホームページをご覧ください。

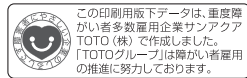

TOTO株式会社  
TOTOホームページ <https://jp.toto.com>



H0A003R4  
2023.7  
(メーカー  
管理用です。)

# TOTO

## 腰掛式壁掛便器

品番 CS116P・CS573P

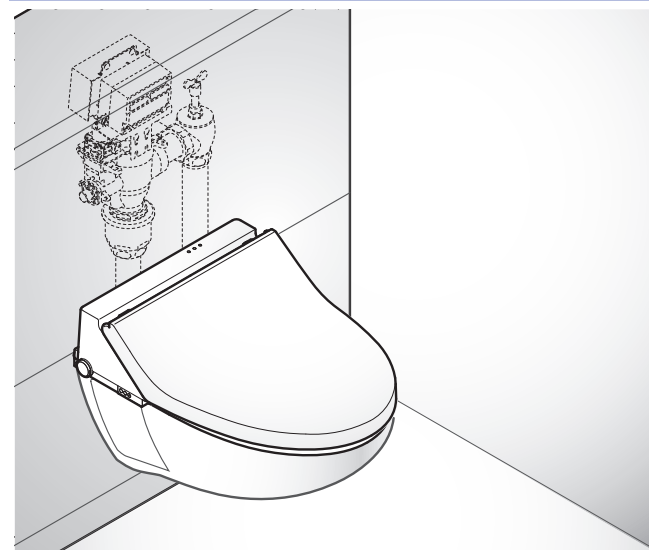

取扱説明書 保証書付

### はじめに

安全上のご注意 ..... 1  
各部のなまえ ..... 4

### 使いかた

ご使用方法 ..... 5  
使用上のご注意 ..... 6

### お手入れ

日ごろのお手入れ ..... 7

### こんなときは

故障かな?と思ったら ..... 11  
便器のQ&A ..... 16  
アフターサービス ..... 19

保証書 ..... 22

- ◆ このたびは、腰掛式壁掛便器をお求めいただき、誠にありがとうございます。  
この取扱説明書をよくお読みのうえ、正しくお使いください。
- ◆ 保証書に、取付店名、取付日などが記入されていることを必ずお確かめください。
- ◆ この取扱説明書は大切に保管し、必要なときにお読みください。

# 安全上のご注意 (安全のために必ずお守りください)



ご使用前に、この「安全上のご注意」をよくお読みのうえ、正しくお使いください。

- お読みになったあとは、お使いになる方がいつでも見られる場所に必ず保管してください。
- この説明書では、商品を安全に正しくお使いいただき、お客様や他の人々への危害や、財産への損害を未然に防止するために、いろいろな表示をしています。その表示と意味は次のようになっています。



表示	意味
 <b>注意</b>	この表示の欄の内容を無視して誤った取り扱いをすると、人が傷害を負う可能性および物的損害のみの発生が想定される内容を示しています。







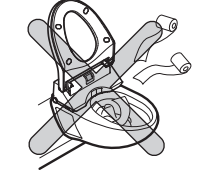
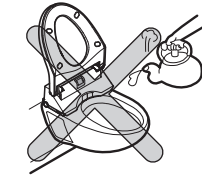

※物的損害とは、家屋・家財および家畜・ペットにかかわる拡大損害を示します。

■お守りいただく内容の種類を、次の絵表示で区分し、説明しています。

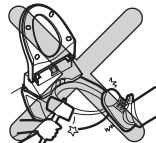
	⊘ は、してはいけない「禁止」内容です。左図は、「分解禁止」を示します。
	ⓘ は、必ず実行していただく「強制」内容です。左図は、「必ず実行」を示します。

品番によっては、図と現品の形状が一部異なります。

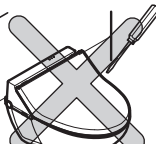
 <b>注意</b>	
 <b>禁止</b>	<p>便器には、汚物、トイレットペーパー以外のものは流さない</p> <p>便器が詰まり、汚水があふれて家財などをめらす財産損害発生のおそれがあります。</p>  <p>トイレットペーパーの芯、紙おむつ、生理用品、くし、ボールペン、おもちゃ</p>
	<p>一度に大量のトイレットペーパーを便器に流さない</p> <p>便器が詰まり、汚水があふれて家財などをめらす財産損害発生のおそれがあります。</p> 
	<p>便器の中に熱湯を注がない</p> <p>便器が破損してけがをしたり、水漏れして家財などをめらす財産損害発生のおそれがあります。</p> 

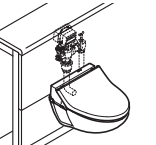
 <b>注意</b>	
 <b>禁止</b>	<p>便器に強い力や衝撃を与えない</p> <p>便器が破損してけがをしたり、壁から便器が落下してけがをしたり、水漏れして家財などをめらす財産損害発生のおそれがあります。</p> 
	<p>凍結が予想される場所で使用しない</p> <p>器具が破損し、水漏れして家財などをめらす財産損害発生のおそれがあります。</p> 
	<p>便器にヒビが入ったり、割れた場合、破損部は絶対にさわらない、使用しない</p> <p>破損部でけがをするおそれがあります。便器が落下してけがをするおそれがあります。早めに交換してください。</p> 
	<p>便ふたや便座の上に乗らない</p> <p>破損してけがをするおそれがあります。</p> 
 <b>分解禁止</b>	<p>この説明書に記載された項目以外の分解や改造はしない</p> <p>止水、吐水不良などの不具合や器具が破損し、けがをしたり、水漏れして家財などをめらす財産損害発生のおそれがあります。</p> 
	<p>点検、分解などを行う場合には必ず当説明書の該当ページを見て手順どおりに行う</p> <p>※フラッシュバルブにつきましては、フラッシュバルブに付属の取扱説明書をご覧ください。手順どおりに行わないと、破損や水漏れして家財などをめらす財産損害発生のおそれがあります。</p>  <p>手順をよく見て</p> <p>手順どおりに実施</p>
 <b>必ず実行</b>	<p>点検、分解などを行うときは必ず止水栓を閉めてから行う</p> <p>止水栓を閉めないで水が噴き出し、家財などをめらす財産損害発生のおそれがあります。</p> 

# 各部のなまえ

## ⚠ 注意

**便器が詰まった場合、必ず止水栓を閉めてから市販の詰まり除去用の器具（商品名：ラバーカップなど）で詰まりを除去する**

詰まった状態で水を流すと汚水があふれて、家財などをぬらす財産損害発生のおそれがあります。  
※詳細はP.15をご参照ください。

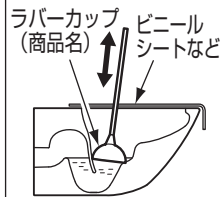

**小便でも使ったあとは必ず水を流す**

そのまま放置すると洗浄不良などの不具合や便器が詰まり汚水があふれて家財などをぬらす財産損害発生のおそれがあります。

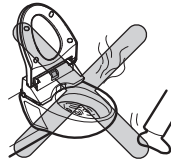

**床に落ちた小便、露、洗剤、水などは必ずよく絞ったぞうきんでふき取る**

放置しておくくと床にシミを作ったり、腐らせたりするおそれがあります。



**便器および給水管や止水栓の表面が結露した場合、乾いた布でふき取る**

床にシミを作ったり、腐らせたりするおそれがあります。

※換気扇を回したり、窓を開けるなどトイレの換気をすれば結露しにくくなります。

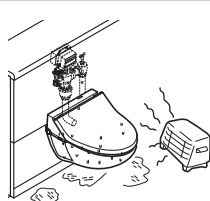

**新築・改修工事後や水道断水復旧後は、他の場所の水栓などから水を出し、確実に給水配管内の空気を抜いてから作動させる**

大量の空気と水が混入して器具に供給されますと、器具が破損し、けがをしたり、水漏れして家財などをぬらす財産損害発生のおそれがあります。



**便器の水たまり部を見て封水が切れていないことを確認する**

封水が切れている場合に下水ガスや塩素ガス、硫化水素などによって設備・機器が腐食し物的損害・傷害が生じるおそれがあります。

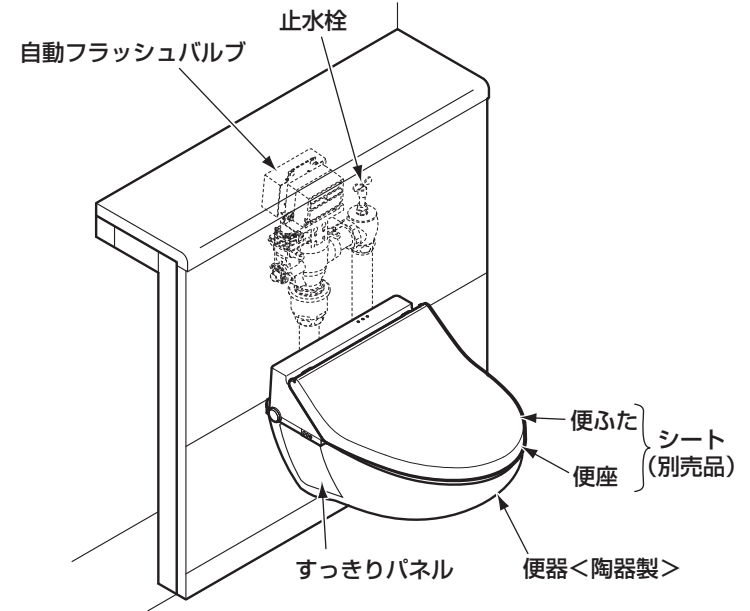

※品番によっては、図と現品の形状が一部異なります。

**必ず実行**

# ご使用方法

## 便器の使いかた



### 便ふたを上げ、便座に腰掛けて使用する。

- ※男性が小便をする際は、座った状態で行うと便器外への小便跳ねを抑えることができます。  
また、座って小便をする際は、便座と便器の間から漏れないようにご注意ください。
- ※立って小便をすると、便器外へ小便が跳ねる場合があります。

## 水の流しかた

### 《使用上のご注意》

汚物の大きさや量、比重の違いやトイレットペーパーの量、種類によっては、1回の洗浄で完全に流しきれずに残る場合があります。

大洗浄の使いかた		
切り替え種類	使用用途	使用量
大洗浄	 大便やトイレットペーパーを流す時	大便+トイレットペーパー(シングル)約5mまで または、トイレットペーパー(シングル)約10mまで

これ以上のトイレットペーパー(シングル)を流すと便器が詰まるおそれがあります。

# 使用上のご注意 (次のことを守りください)

## ●小便でも使ったあとは必ず水を流してください。

そのまま放置すると、小便の成分と水道水の成分が結びついて固まり、便器の洗浄不良や詰まりの原因となります。

## ●長期間留守にするときは、止水栓を閉めてお出かけください。

こうしておけば留守中に万一の水漏れも起きず安心です。

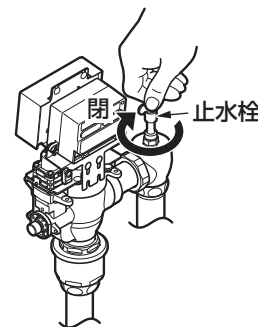

## ●小さなお子様や、お年寄り、身体の不自由な方が使用される場合は、十分に注意してください。

器具が破損してけがをしたり、壁から便器が落下してけがをしたり、間違った操作や危ないことをすると故障やけがをするおそれがあります。

## ●他社製の温水洗浄便座から泡を噴出するタイプをご使用の場合は、温水洗浄便座メーカーのご使用方法に従ってください。

1回の洗浄でペーパーを流し切れずに残る場合があります。



# 日ごろのお手入れ

トイレはお手入れ次第で清潔さを保ち、長持ちさせることができます。日ごろからこまめにお手入れをしてください。また、セフィオンテクト品は汚れが付きにくい特長を持っていますが、表面をきれいに保つために、日ごろのお手入れが大切です。

## 便器のお手入れ

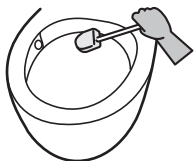

- **軽い汚れの場合**  
掃除用スポンジやブラシで水洗いしてください。

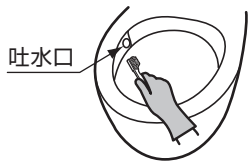

- **吐水口まわりが汚れた場合**  
使い古しの歯ブラシなどでお掃除してください。

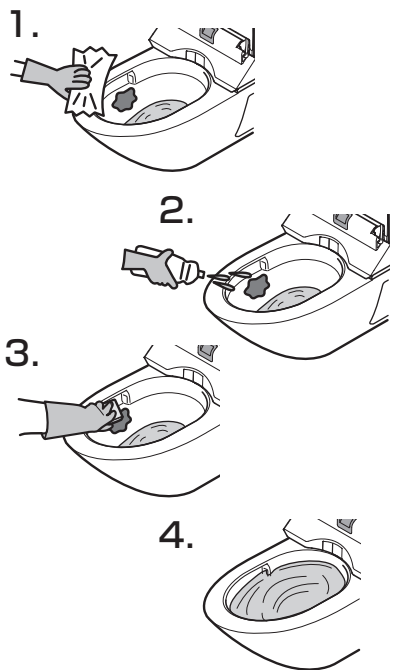

- **水あかなどひどい汚れの場合**
  1. 汚れがついた部分の水分をふき取ってください。
  2. トイレ用洗剤を汚れに直接かけてください。
  3. 掃除用スポンジやブラシで、こすり洗いをしてください。取れにくい場合は割りばしなどを使ってこすり落としてください。
  4. 最後に水洗いをしてください。

※洗剤によっては揮発ガスを発生するものがありますので、2~4の項目は早め（3分以内）に行ってください。揮発ガスが温水洗浄便座などの内部に入り、故障の原因になります。

## ワンポイントアドバイス

### ● 掃除用の洗剤について

#### 【陶器本体の掃除】

市販の家庭用洗剤であれば、酸性・中性・アルカリ性を問わずご使用になれます。ただし、水をはじく洗剤（撥水性洗剤など）は使用しないでください。使用されると陶器表面を覆ってしまい、洗浄されない箇所が発生します。また、研磨剤入りの洗剤や業務用の強酸性・強アルカリ性洗剤、フッ素系洗剤※1には、陶器表面を傷つけたり、侵したりするものがありますので使用しないでください。

※洗剤成分が残らないように、すすぎは十分に行ってください。

※蛇口まわりのクリーナー（P.21 参照）はご使用いただけます。

※1 フッ化水素・フッ化アンモニウムを含む



### ● 掃除用具について

金属ブラシや研磨剤入りのナイロンたわし、紙やすりなどは表面を傷つけますので使用しないでください。

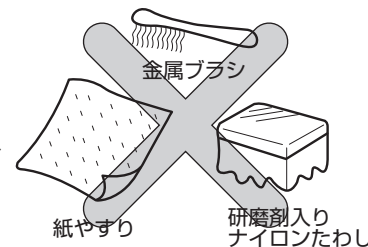

### ● セフィオンテクトについて

セフィオンテクトとは、陶器表面の凹凸を100万分の1mmのナノレベルでツルツルにし、汚れが付きにくく、落ちやすいTOTO独自の技術です。

### ● 表面コート剤について

撥水性や防汚性のある洗剤・表面コート剤などは使用しないでください。陶器表面を傷めることはありませんが、洗剤やコート剤の成分が陶器表面を覆ってしまい、防汚効果が十分発揮できなくなります。

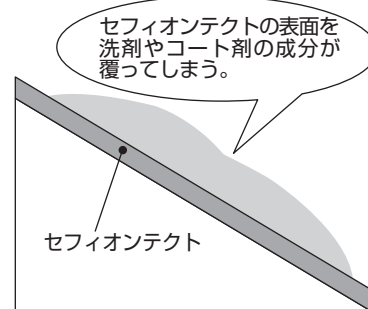

## すっきりパネルの取り外し、取り付け

### [取り外し]

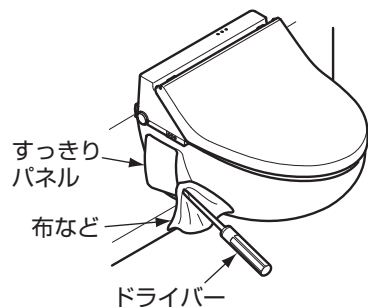

### [すっきりパネルの取り外し]

すっきりパネル下方コーナー部と陶器のすき間に、ドライバーのような先の細い治具を差し込み、パネルを浮かせるようにしながら取り外してください。このとき、便器・パネルに傷がつかないように治具の先を布などで覆うことをおすすめします。

### 注意

すっきりパネル下方部の直線面に治具を挿入しない  
面ファスナーを損傷するおそれがあります。

### [取り付け]

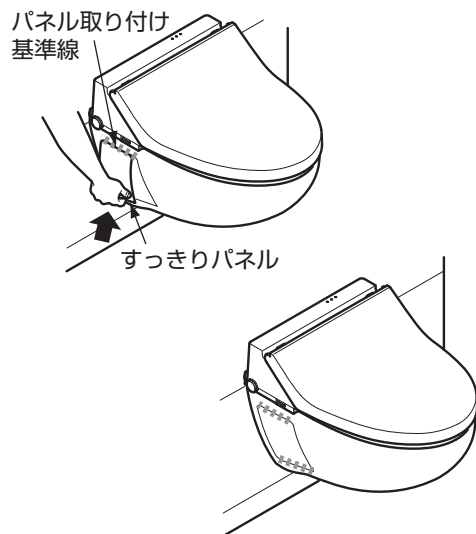

### [すっきりパネルの取り付け]

- ① すっきりパネル上方面ファスナーを陶器側上方面ファスナーに押し当てる。
  - ② その状態のまま、パネル下方を陶器側下方面ファスナーに向けて押し当てる。
- ※前後方向のすき間が、均一となるように取り付けてください。きますと見栄えが良くなります。

## すっきりパネルのお手入れ

すっきりパネルのお手入れをするときには、薄めた食器用中性洗剤を使用してください。

### お願い

表面を傷つけるものは使用しないでください。

- 酸性洗剤、塩素系漂白剤、アルカリ性洗剤
- シンナー、ベンジンなどの溶剤
- クレンザー、磨き粉など、粗い粒子を含んだ洗剤
- ナイロンたわし、たわし、ブラシなど

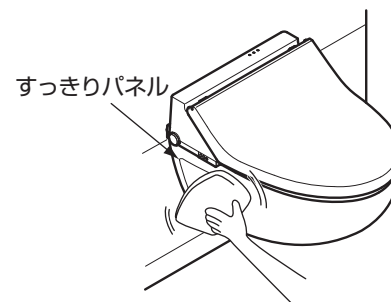

## 床のお手入れ

### 注意



必ず実行

床に落ちた小便、露、洗剤、水などは必ずよく絞ったぞうきんでふき取る  
放置しておくとう床にシミを作ったり、腐らせたりするおそれがあります。

- 便器から飛び出した小便や器具についた露が床に落ちたときは、よく絞ったぞうきんでふき取ってください。
- お掃除の際、床に落ちた洗剤や水もよく絞ったぞうきんでふき取ってください。

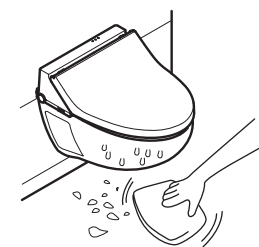

## フラッシュバルブのお手入れ

フラッシュバルブのお手入れにつきましては、フラッシュバルブに付属の取扱説明書をご覧ください。

## 便座・便ふたのお手入れ

便座・便ふたのお手入れにつきましては、便座・便ふたに付属の取扱説明書をご覧ください。

# 故障かな?と思ったら

## ⚠ 注意



分解禁止

この説明書に記載された項目以外の分解や改造はしない

止水、吐水不良などの不具合や器具が破損し、けがをしたり、水漏れして家財などをめらす財産損害発生のおそれがあります。

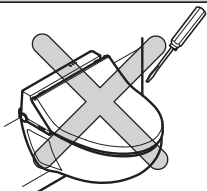

●修理を依頼される前に、以下のことをお調べになり、それでも直らないときは、お求めの取付店・販売店、またはTOTOメンテナンス(株)へ修理を依頼してください。詳しくはアフターサービス(P.19参照)をご確認ください。

## 緊急時の水の止めかた

配管まわりの水漏れや、水が止まらないなど、緊急の場合は下図の要領で止水栓または水道の元栓を閉めてください。

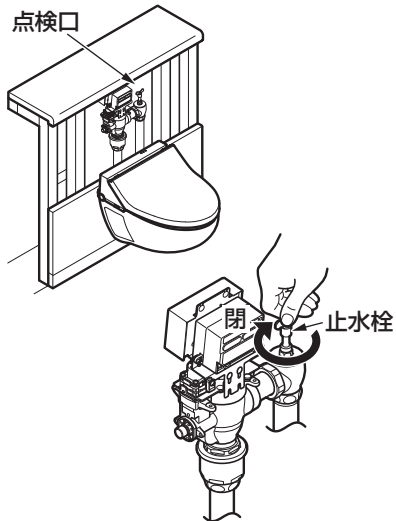

1. 点検口を取り外す。
2. 手で、止水栓を閉める。
3. それでも止まらない場合は元栓を閉める。

修理を依頼される前に (各部のなまえはP.4でご確認ください)

現象	状況	処置の仕方	参照ページ
水が出ない。	止水栓が開いていない。	止水栓を開いてください。	P.12
	その他	フラッシュバルブの取扱説明書をご覧ください。	—

修理を依頼される前に (各部のなまえはP.4でご確認ください)

現象	状況	処置の仕方	参照ページ
水が止まらない。	—	フラッシュバルブの取扱説明書をご覧ください。	—
便器の水の流れが悪い。	水圧が低い。	フラッシュバルブの仕様に適正な水圧かご確認ください。	—
	止水栓のフィルターにゴミが詰まっている。(TEVN型の場合)	フラッシュバルブの取扱説明書をご覧ください。	—
便器から水が飛び出す。	止水栓を閉めすぎている。	便器洗浄状態を調整してください。	P.13
	止水栓を開けすぎている。	—	—
床に水が漏れている。	便器に結露した水が床に垂れている。	乾いた布で露をふき取って、トイレの換気をしてください。	P.10
	便器から飛び出した小便が床に垂れている。	飛び出した小便は、ぞうきんでこまめにふき取ってください。	P.10
便器が詰まった。	—	市販の詰まり除去用の器具(商品名:ラバーカップなど)で、詰まりを除去してください。	P.15
ポウル面に洗いが残っている。	ポウル表面が水をはじいて濡れにくくなっている。	「日ごろのお手入れ」に従ってポウル表面を掃除してください。	P.7
便器洗浄終了後にドンと音がする。	給水止水時に、配管内でウォーターハンマー(水撃作用)が発生している。	使用に支障がない程度に、止水栓を閉め、水量を絞ってください。	P.12
便器内へちよろちよろ水が止まらない。	水を流したあと、吐水口からしばらく水が止まらない。 水あかや汚れがついてしまう。	便器内に残った微量な水が出続けることがあります。故障ではありません。水あかの落とし方を確認してください。	P.18

●作業の前に、止水栓または元栓を閉めてください。

## 止水栓の開閉

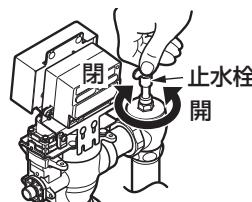

1. 点検口を取り外す。
2. 手で、止水栓を回す。

## 便器洗浄状態の調整

フラッシュバルブにはオートクリーンC (TEVN型・TEF型) の2種類があります。

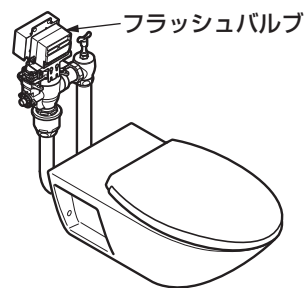

①オートクリーンC (TEVN型)	②オートクリーンC (TEF型)
<p>⇒P.13参照</p>	<p>⇒P.14参照</p>

※フラッシュバルブが①と②のどちらかによって調整方法が異なります。

### ①オートクリーンC (TEVN型) の場合



止水栓を全開にし、手動洗浄ボタンで水勢を確認してください。

#### 注意

流動時の水圧が0.5MPaを超える場合は、便器から水があふれたり、節水できないことがあります。  
この場合のみ、一周した巡回水の高さがリム上面から29mm程度になるように止水栓開度を調整してください。

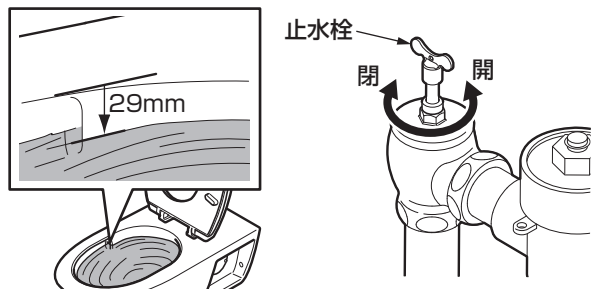

### ②オートクリーンC (TEF型) の場合

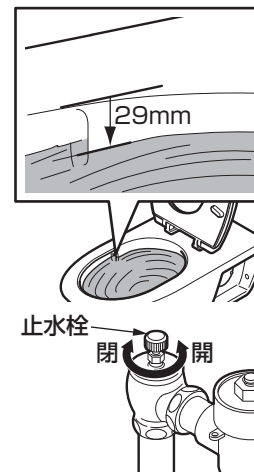
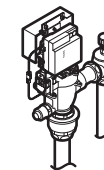

1. 便器洗浄中に最大水位が便器上面から29mm程度になるように止水栓の開度を調整する。
2. 洗浄中に洗浄水が便器外へ飛び出していないことを確認する。

#### 注意

必ず2~3回流して洗浄水が飛び出していないことを確認する  
便器洗浄中に洗浄水が飛び出している場合は止水栓を絞り再度調整を行う



# 便器のQ&A

## 便器の詰まり除去

### 使用器具

ラバーカップ  
※中型(φ130mm程度)  
が最適です。

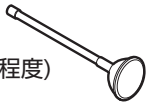

便器が詰まった場合、必ず止水栓を閉めてから市販の詰まり除去用の器具(商品名:ラバーカップなど)で詰まりを除去する。

※ウォシュレットがオート便器洗浄機能付きの場合は、電源プラグを抜いてください。(オート便器洗浄がはたらくと、汚水のあふれによる室内浸水の原因となります)

便器の上面近くまで水位がある状態でラバーカップを押し込むと、汚水があふれることがありますので、手動ポンプなどを使い、水位を便器の上面より10cm以上下げてください。

ラバーカップはゆっくりと押し込んで便器に密着させ、一気に引き上げてください。トイレペーパー以外の物が詰まった場合、配管が詰まる可能性がありますので、詰まりを押し流すのではなく、引き出してください。トイレ詰まりが直っていない可能性もあるので、バケツでゆっくり水を流してください。解消できない場合は、専門業者へ依頼してください。

### 注意



詰まった状態で水を流さない  
水を流すと汚水があふれて、家財などをぬらす財産損害発生のおそれがあります。

### ワンポイントアドバイス

周囲に汚水が散らないよう、ビニールシートで便器を覆うことをおすすめします。

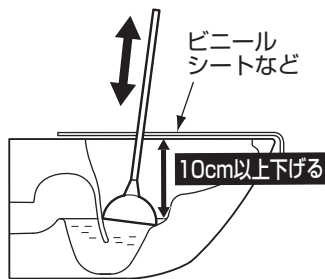

## 便器まわりにできる黒いシミの原因は？

立位で小便をする際に、便器内の当たる場所によっては小便が跳ね返る場合があります。特に、木質系のフローリング床でそのまま放置されると、小便中のアンモニアによって黒いシミが発生することがあります。

木質系の  
フローリング床



## トイレを使ったときの、あのイヤな「おつり」はなくせないの？

トイレ使用時の水はね、俗にいう「おつり」は便器に水たまりがあることが原因です。

汚物の形や量などによっては水が跳ね返ってくるがありますが、この水たまりには下水からの臭気を遮断する大切な役目があるため、なくすわけにはいきません。

水たまりにあらかじめトイレトペーパーを浮かべておくと、多少おつりは予防できますので試してみてください。



## 便器内の黒色やピンク色の汚れの原因は？

便器の水たまり部や水出し穴付近などが黒く変色したり、ピンク色の汚れがつくことがあります。これは空気中に浮遊しているカビの胞子や細菌が便器に付着した汚れを栄養にして繁殖したものです。汚れた場合は、トイレ用中性洗剤をトイレブラシなどにつけてこすり落としてください。

## なぜフラッシュバルブや便器の表面に水滴がつくの？

ガラスのコップに氷水を入れると、たちまちコップが汗をかくように、便器やフラッシュバルブも汗をかくことがあります。

この汗を結露といいます。

湿度が高く水温と室温の差が大きいほど発生しやすく、地下水を利用している場合や湿度の高い梅雨時、あるいは冬の暖房時などによく見られます。

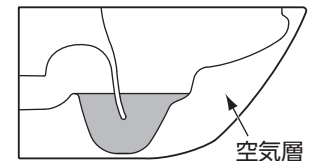

<参考>便器の構造

## 便器内に汚物は付着しないの？

汚物の種類や粘性によっては、まれに便器ボウル内の乾燥面だけでなく、便器内の水がたまっているところにも汚物が付着する場合があります。また、便器の洗浄水だけでは洗い流せないことがあります。

## 細かい汚物の残りはなくせないの？

汚物の種類（下痢便など柔らかい軽い汚物など）によってはまれにですが、一度の洗浄では流れきれない場合があります。その場合は、もう一度流してください。

## 立って小便をする場合はねは、なくせないの？

立って小便をする場合、小便が跳ね、便器外へ飛び出すことがあります。便器内にたまった水などに小便が当たり発生するものです。座って小便することで小便の跳ね返りを軽減することができます。

## バリウム残りはなくせないの？

バリウムなどのように水に不溶で比重が大きいものの排出につきましては、一度の洗浄では流れきれない場合があります。あらかじめトイレットペーパーを敷いていただくと若干排出が良くなりますが、完全に流せない場合は、便器内に残ったバリウムおよび汚物をトイレブラシなどで溜水と混合したあとに数回洗浄してください。

## 断水で水が流せないときは？

便座・便ふたを上げて、バケツで6～8L程度の水を便器ボウル面中心をめがけて勢いよく流してください。  
流したあとは、水位が上がらなくなるまで、ゆっくりと水を投入してください。（においを防ぐため）

※タンクに直接水を入れることは避けてください。  
故障の原因になります。

### 動画を見る

### 断水時のトイレの使用

<http://su.toto.com/msf0004>

※通信料がかかります。

※ご利用環境によって閲覧できない場合があります。



## 水を流したあと、吐水口(水が出てくる穴)からしばらく水が止まらない。水あかや汚れがついてしまうけど故障なの？

便器内に残った微量な水が出続けることがありますが、故障ではありません。  
水が一番残りやすい箇所ですので、定期的なお手入れをおすすめします。  
お手入れ方法についてはホームページを参考にしてください。

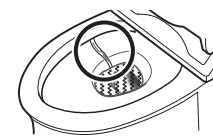

### 水あかの落とし方

<http://su.toto.com/msf0002>



1時間以上、止まらない場合は故障している可能性がありますので、お求めの取付店・販売店またはTOTOメンテナンス（株）へ修理を依頼してください。

## トイレのお掃除やトイレのトラブルについて詳しく知りたいときは？

携帯電話またはパソコンからホームページにアクセスすると、以下の内容を確認することができます。

### お手入れの仕方

<http://su.toto.com/msf0001>



### 水あかの落とし方

<http://su.toto.com/msf0002>



### 便器の詰まり除去の仕方

<http://su.toto.com/msf0003>



# アフターサービス

【修理を依頼する前に「故障かな？と思ったら」(P.11)をご確認ください!】

## 保証書 (この説明書のP.22が保証書になっています)

- この商品は保証書の内容に従って保証されています。取付日、取付店名、扱者印が記入してあることを確認してください。また、保証書の内容をよくお読みのうえ、大切に保管してください。
- 保証期間は保証書をご確認ください。

## 保証について

### ●保証期間中は

保証書の内容に従って、修理をさせていただきます。保証期間内でも有料になることがありますので保証書の内容をよくご確認ください。例えば、「取扱説明書、施工説明書、貼り付けラベルなどの注意書きに従っていない場合の不具合など」は有料になります。

### ●保証期間を過ぎているときは

修理すれば使用できる商品については、ご希望により有料で修理させていただきます。(例：パッキン・ダイヤフラムなどの摩耗劣化部品の交換を含む)  
→「修理を依頼されるときは」(本ページ)「修理料金について」(本ページ)をご確認ください。

## 部品の交換について

- 無料修理により取り外された部品・商品は、TOTO株式会社の所有となります。

## 補修用性能部品の最低保有期間

- この商品の補修用性能部品(注1)の最低保有期間は、商品の生産終了後10年です。  
(注1)機能維持に不可欠な部品で使用期間中に取替の必要が発生する可能性が大きいもの  
※補修用性能部品の保有期間が経過いたしますと修理できない場合があります。  
※保有期間内においても代替品(仕様・形状・材質などが異なる部品)での提供の場合がありますので、ご了承願います。

## 修理を依頼されるときは

### 【修理依頼先】

お求めの取付店・販売店またはTOTOメンテナンス(株)(電話番号は裏表紙をご参照ください)

### 【ご連絡いただきたい内容】

- ①住所、氏名、電話番号
- ②商品名 ③品番 ④取付日
- ⑤故障内容、異常の状況(どこから水漏れしているかなど)
- ⑥訪問希望日

品番は○部分に貼っているラベルで  
ご確認ください。

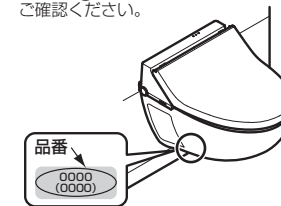

### 【ご不明な点や修理に関するお問い合わせ先】

「TOTO(株)お客様相談室」または「TOTOメンテナンス(株)」  
(電話番号は裏表紙をご参照ください)

## 修理料金について <TOTOメンテナンス(株)にご依頼の場合>

修理により商品の機能が維持できる場合には、ご希望により有料にて修理させていただきます。  
標準修理料金は **技術料** + **部品代** + **訪問料** で構成されています。  
ただし、補修用性能部品の保有期間が経過している商品は、修理できない場合がございます。

## 別売品

部品名	蛇口まわりの クリーナー
形状	
品番	THYZ3

別売品を購入される時は、「TOTOメンテナンス(株)TOTOパーツセンター」(電話番号は裏表紙をご参照ください)にお問い合わせください。

- 希望小売価格などの詳細は、TOTOパーツショップをご確認ください。  
<https://tom-parts.jp.toto.com>
- 品番は予告なく変更する場合がありますので、あらかじめご了承ください。
- 交換頻度の目安は、使用環境により異なります。



## TOTOメンテナンス(株) TOTOパーツセンターでご購入する場合

### ◆お届けについて

ご注文から2週間以内に宅配便でお届けします。

※ご注文が集中し、商品の品切れによりお届け日が遅れる場合があります。あらかじめご了承ください。またお届けが大幅に遅れる場合は、お届け予定日をご連絡いたします。

### ◆お支払いについて

お届けした宅配業者に、商品代、送料、消費税相当額をお支払いください。

送料につきましては、別途TOTOパーツセンターへお問い合わせください。

### ◆返品・交換について

交換部品の不良などによる返品、交換については、商品到着後8日以内にTOTOメンテナンス(株) TOTOパーツセンターまでご返送ください。

送料はTOTOパーツセンターが負担し部品を送付させていただきます。

お客様のご都合による返品、交換については、商品到着後8日以内にTOTOパーツセンターまでご返送ください。なお送料はお客様負担となりますのでご了承ください。

お客様の元で、汚れたり破損した商品や、一度ご使用になられた商品の返品、交換はいたしかねますので、あらかじめご了承ください。

# TOTO

## 保証書

本書は、本書記載内容で無料修理を行うことをお約束するものです。取付日から下記期間中、故障が発生した場合は本書をご提示のうえ、取付店(または販売店)、またはTOTOメンテナンス(株) 〒105-8306 東京都港区海岸1-2-20汐留ビルディング(フリーダイヤルTEL ☎0120-1010-05 FAX ☎0120-1010-02) に修理をご依頼ください。

お客様	おなまえ	様	商品名称	腰掛式壁掛便器	
	おところ 〒			品番	CS116P・CS573P
取付店/販売店	〒	電話	保証期間		便器部・タンク部
				年 月 日	防水機能

防水機能保証範囲例：陶器本体部の衝撃以外に自然に発生する割れ・ひびによる水漏れ

### ★お客様へ

- この保証書をお受け取りになるときに、取付日、取付店(または販売店)名、扱者印が記入してあることを確認してください。保証書は再発行いたしませんので紛失されないよう大切に保管してください。なお、本書は日本国内においてのみ有効です。
- 保証期間中でも、次の場合には有料修理になります。
  - 適切な使用、維持管理を行わなかったことに起因する不具合。
  - 弊社が定める施工説明書などに基づかない施工、取扱説明書やホームページなどに掲載している以外の分解・修理、不当な改造などに起因する不具合。
  - 建築躯体の変形など商品以外の不具合に起因する当該品の不具合。
  - 経年変化による変色または使用に伴う摩耗、さび、微生物(カビや細菌など)の発生や汚れなどにより生じる外観上の不具合。
  - 金属の腐食しやすい環境(海岸付近、温泉地など)に起因する不具合。
  - ねずみなどの動物や昆虫が噛んだり、動物や昆虫の死骸が本商品内に残留することなどに起因する不具合。
  - 火災、落雷、地震、噴火、洪水、津波など天変地異または破壊行為による不具合。
  - 電気製品における異常電圧、指定外の使用電源(電圧・周波数)および送電線・周辺器具など外部から発生する電磁波に起因する不具合。
  - 部品(乾電池など)の消耗による不具合。
  - 日常のお手入れ箇所(フィルターなど)や水抜栓などのOリングやパッキン・ダイヤフラムなどの摩耗・劣化による不具合。
  - 砂やごみなどの配管内流入、および水あか固着に起因する不具合。
  - 水道に関する国の基準(水道法)に定められた飲料水の水質基準に適合しない水を給水したことに起因する不具合。
  - 凍結に起因する不具合。
  - 本書の提示がない場合。
  - 本書にお客様名、取付日、取付店(または販売店)名、扱者印の記入のない場合。

### ・部品の交換について

無料修理により取り外された部品・商品は、TOTO株式会社の所有となります。

※この保証書は、本書に明示した期間、条件のもとにおいて無料修理をお約束するものです。

したがって、この保証書によってお客様の法律上の権利を制限するものではありません。

保証期間経過後の修理などについてご不明の場合は、「取扱説明書」に記載のお客様相談室またはTOTOメンテナンス(株)にお問い合わせください。

修理完了後にお渡しする修理伝票には修理内容を記載していますので、修理伝票は保管しておいてください。

## TOTO株式会社

〒802-8601 福岡県北九州市小倉北区中島2-1-1  
お客様相談室 TEL ☎0120-03-1010 FAX ☎0120-09-1010