

修理を依頼する前に「故障かな?と思ったら」(P.21)をご確認ください

修理・取り扱いのご相談は まずお求めの取付店・販売店へ

取付店・販売店 〒

電話 —

転居や贈答品などでお求めの取付店・販売店へご相談できない場合は、商品名・品番をご確認のうえ、下記TOTO窓口までお問い合わせください。

お客様専用窓口



商品の
お問い合わせは

TOTO(株)お客様相談室へ

TEL ☎ 0120-03-1010

FAX ☎ 0120-09-1010

受付時間：9:00～17:00(夏期休暇・年末年始を除く)



修理のご用命は

安心・信頼の

TOTOメンテナンス(株)修理受付センターへ

ホームページ <https://www.tom-net.jp>

TEL ☎ 0120-1010-05

FAX ☎ 0120-1010-02

受付：年中無休

受付時間：8:00～19:00

訪問修理：年中無休(一部地域を除く)

営業時間：9:00～18:00



交換部品・別売品の
ご購入は

TOTOメンテナンス(株)TOTOパーツセンターへ

TEL ☎ 0120-8282-55

FAX ☎ 0120-8272-99

受付時間：平日 9:00～18:00

土・日・祝日 9:00～17:00

(夏期休暇・年末年始を除く)

※インターネットでの部品購入はTOTOWebショップへ(24時間受付)

<https://www.toto.jp/ec/html/index.htm>



お客様からお預かりした個人情報、関連法令および社内諸規定に基づき慎重かつ適切に取り扱います。詳細はTOTOホームページをご覧ください。

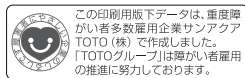

TOTO株式会社
TOTOホームページ <https://jp.toto.com>



メーカー
管理用です。

2021.3
HOA099N

TOTO

マイクロ波センサー 壁掛小便器セット

XPU21系(US117系)
XPU22系(US117G系)

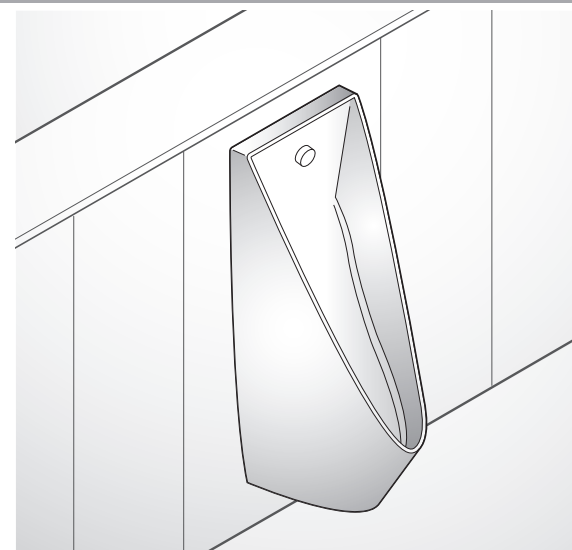

- このたびは、マイクロ波センサー壁掛小便器セットをお求めいただき、誠にありがとうございます。この取扱説明書をよくお読みのうえ、正しくお使いください。
- 保証書に、取付店名、取付日などが記入されていることを必ずお確かめください。
- この取扱説明書は大切に保管し、必要なときにお読みください。

取扱説明書 保証書付

はじめに

安全上のご注意	2
使用上のお願い	7
各部のなまえ	8

使いかた

自動洗浄の仕組み	9
洗浄タイミングについて	10
前洗浄の設定	11
洗浄モードの設定	12
ターゲットマークの動作パターン	
設定モード	13

お手入れ

日ごろのお手入れ	14
定期的な点検	19

こんなときは

故障かな?と思ったら	21
小便器のQ&A	27
アフターサービス	28
仕様	30



保証書	31
-----	----

安全上のご注意





安全のために必ずお守りください

ご使用前に、この「安全上のご注意」をよくお読みのうえ、正しくお使いください。

- ・お読みになったあとは、お使いになる方がいつでも見られる場所に必ず保管してください。
- ・この説明書では、商品を安全に正しくお使いいただき、お客様や他の人々への危害や、財産への損害を未然に防止するために、いろいろな表示をしています。その表示と意味は次のようになっています。



 警告	この表示の欄の内容を無視して誤った取り扱いをすると、人が死亡または重傷を負う可能性が想定される内容を示しています。
 注意	この表示の欄の内容を無視して誤った取り扱いをすると、人が傷害を負う可能性および物的損害のみの発生が想定される内容を示しています。

※物的損害とは、家屋・家財および家畜・ペットにかかわる拡大損害を示します。お守りいただく内容の種類を次の絵表示で区分し、説明しています。





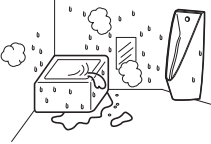

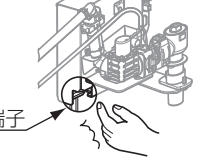
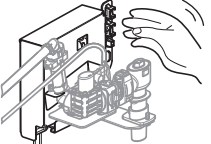

	 は、してはいけない「禁止」内容です。左図は、「分解禁止」を示します。
	 は、必ず実行していただく「強制」内容です。左図は、「必ず実行」を示します。

品番によっては、図と現品の形状が一部異なります。

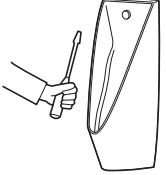
警告

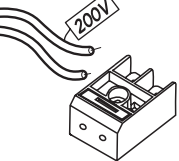
	水場使用禁止 水がかかったり、表面に結露を生じるような浴室などでは、絶対に使用しない 故障・漏電の原因になります。	
	接触禁止 雷が発生しているときは、コントローラユニットに触れない 感電の原因になります。	 

警告

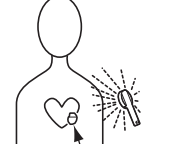
	ぬれ手禁止 ぬれた手でコネクタを抜き差ししない 感電の原因になります。	
	分解禁止 この説明書に記載された項目以外の分解や改造はしない 火災や感電の原因になります。 また、止水、吐水不良などの不具合や器具が破損し、けがをしたり、水漏れして家財などをぬらす財産損害発生のおそれがあります。	
	禁止 電源は交流100V以外は使用しない 交流200Vや直流電源を使用しますと火災や故障の原因になります。	
	水での丸洗いはしない 故障・漏電の原因になります。	
	掃除用磁石をペースメーカーなどの電子医療機器を装着した人やその他の電子医療機器に近づけない 医療機器の正常な作動を損ない、人命に関わるおそれがあります。	 ペースメーカー 磁石は別売品です。

⚠ 警告



必ず実行

掃除用磁石には強い吸引力があるため、取り扱いには十分注意する

磁石と磁石、あるいは磁石と鉄片、ナイフ、はさみなど磁性体との間で、手や指などが挟まれけがの原因となることがあります。また磁石が割れて飛散し、かけらが目に入るおそれがあります。

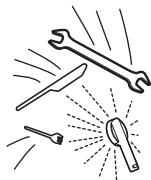

磁石は別売品です。

⚠ 注意

小便器に強い力や衝撃を与えない

小便器が破損してけがをしたり、水漏れして家財などをぬらす財産損害発生のおそれがあります。

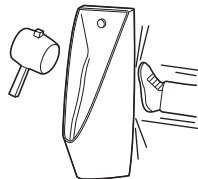

小便器に熱湯を注がない

小便器が破損してけがをしたり、水漏れして家財などをぬらす財産損害発生のおそれがあります。

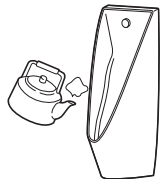

小便器にヒビが入ったり、割れた場合、破損部は絶対にさわらない、使用しない

破損部でけがをするおそれがあります。早めに交換してください。



ボウル内に物を置かない

排水路をふさいで洗浄水が小便器からあふれ、家財などをぬらす財産損害発生のおそれがあります。



禁止

⚠ 注意

長期間使用しないときでも電源は切らない

小便器トラップ内の封水が切れて、排水管内の悪臭が上がってくる原因となります。

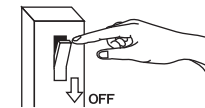

ターゲットマーク投光部をのぞかない、鏡でのぞかない

目を痛めるおそれがあります。
※ターゲットマークありのみ

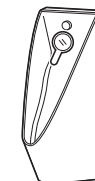

掃除用磁石を磁気カード、磁気テープ、プリペイドカード、切手、ブラウン管、フロッピーディスクなどに近づけない

磁石に磁気記憶媒体を近づけると記録が破壊されることがあります。

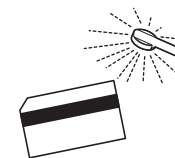

磁石は別売品です。



禁止

掃除用磁石を腕時計、携帯電話などの精密機器に近づけない

機器の故障の原因になることがあります。

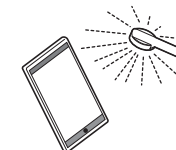

磁石は別売品です。

掃除用磁石を加熱したり、温度の高い場所で使用または保管しない

掃除用磁石の機能が失われるおそれがあります。

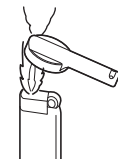

磁石は別売品です。

掃除用磁石を水や湿気のある場所で使用または保管しない

掃除用磁石の機能が失われるおそれがあります。



磁石は別売品です。

⚠ 注意

床に落ちた小便、露、洗剤、水などは必ずよく絞ったぞうきんでふき取る

放置しておくと床にシミを作ったり、腐らせたりするおそれがあります。

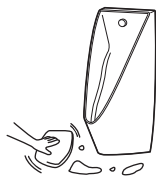

小便器などの表面が結露した場合、乾いた布でふき取る

床にシミを作ったり、腐らせたりするおそれがあります。

※換気扇を回したり、窓を開けるなどトイレの換気をすれば結露しにくくなります。



小便器が詰まった場合、必ず止水栓を閉めてから市販の詰まり除去用の器具（商品名：ラバーカップなど）で詰まりを除去する

詰まった状態で水を流すと汚水があふれて、家財などをぬらす財産損害発生のおそれがあります。

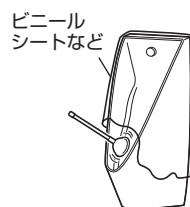

必ず実行

使用上のお願い

■機器認定

●本機内蔵の無線装置は、電波法に基づく無線設備として認証を受けています。証明表示は無線設備上に表示されています。

（証明表示の内容を確認したい場合は、TOTO（株）お客様相談室（裏表紙参照）へお問い合わせください。）

したがって本機を使用するときに無線局の免許は不要です。

ただし、本機に以下の行為を行うと法律で罰せられることがあります。

- 本機内蔵の無線装置を分解／改造する
- 本機内蔵の無線装置に貼られている証明ラベルをはがす

各部のなまえ

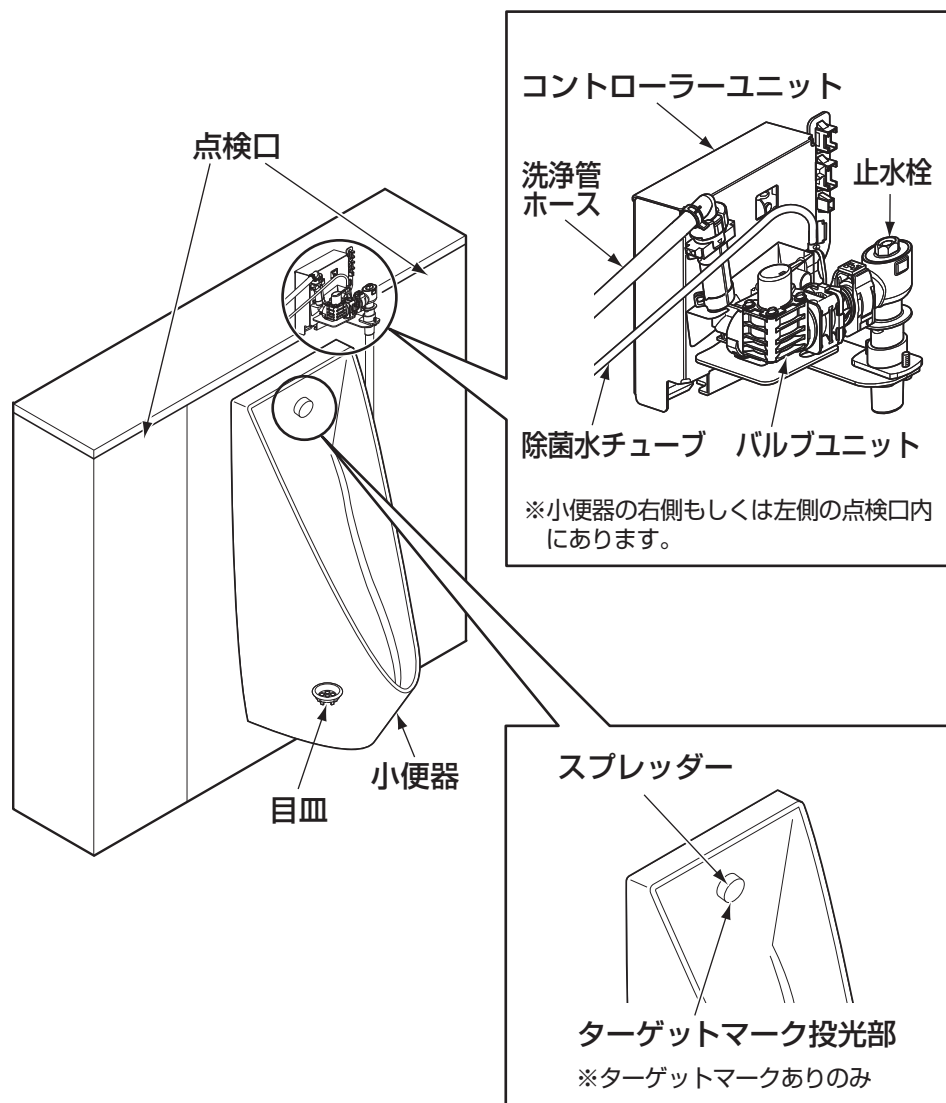

注意

目皿は必ず商品に同梱のものをご使用ください。
他の目皿を使用した場合、洗淨能力が低下して衛生性を損なう場合があります。

自動洗淨の仕組み

本商品の自動洗淨作動は下図のとおりです。

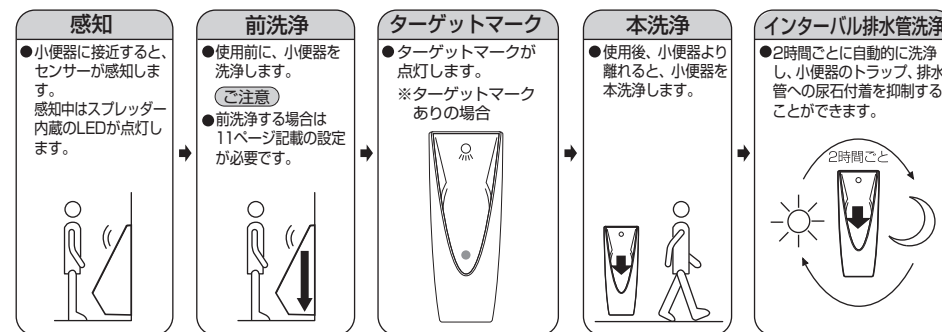

「きれい除菌水」洗淨

- 一日に6回使用頻度の少ないタイミングを見て吐水します。小便器のトラップへの尿石付着を抑制することが出来ます。

本商品には次のような自動洗淨機能があります。

自動洗淨中はスプレッター内蔵のLEDが点滅表示します。

●インターバル排水管洗淨

使用後の毎回洗淨に加えて、2時間ごとに排水管洗淨を実施。排水管洗淨は複数回に分けて実施し、効率的に洗淨することで、排水管内の尿の滞留～尿石付着を抑制します。

※自動洗淨小便器には尿石付着を抑制する効果がありますが、付着した尿石を除去する効果はありません。(定期洗淨の頻度は少なくなります、不要となるわけではありません)

●間欠吐水洗淨

一般地での急な冬季の冷え込みによる商品の凍結破損を予防するため、外気温を検出し、間欠的に洗淨することで凍結しにくくします。

●「きれい除菌水」洗淨

夜間など長時間使用されない時間帯を自動判断して、定期的に「きれい除菌水」をトラップ内に満たします。トラップ内の汚れの発生を抑制するため、使用後の洗淨水量を少なく出来ます。

※「きれい除菌水」とは、水道水に含まれる塩化物イオンを電気分解して作られる、除菌成分(次亜塩素酸)を含む水です。

注意

電源を切った状態の場合、上記の効果が得られません。

洗浄タイミングについて

本小便器は、陶器背面に配置されたマイクロ波センサーにより電波が放射されています。使用者にぶつかり反射した電波の変化により“接近してくる動き”や“動きが止まったタイミング”を検知して、洗浄水の吐水を行います。

本洗浄タイミングについて

使用者が、小便器前から“立ち去る動き”を捕らえて、本洗浄吐水を行います。
※ただし、立ち去り動作が非常にゆっくりであった場合など、まれに、立ち去り動作として検出されないことがあります。
その場合は、立ち去って動きがないことを検出して洗浄します。また、連続使用などで立ち去る動きと接近する動きが重なったり続いたりする場合は次の使用者の動きが止まったタイミングで本洗浄を行うことがあります。

前洗浄の洗浄タイミングについて

使用者が、小便器前に“接近してくる動き”を捕らえて、動きが止まったタイミングで前洗浄吐水を行います。
※ただし、接近動作が非常にゆっくりであったり、真横から小便器前に接近したような場合、接近動作として検出されないことがあります。
その場合は、動きが止まったタイミングから所定時間経過後に前洗浄吐水が行われることがあります。

ターゲットマークのタイミングについて

使用者が、小便器前に“接近してくる動き”を捕らえて、動きが止まったタイミングでターゲットマークを点灯します。
※ただし、接近動作が非常にゆっくりであったり、真横から小便器前に接近したような場合、接近動作として検出されないことがあります。
その場合は、動きが止まったタイミングから所定時間経過後にターゲットマークの点灯が行われることがあります。

前洗浄の設定

※前洗浄は、工場出荷時は「切」になっております。必要に応じて切り替えてください。

前洗浄の設定方法

コントローラーユニットが収納されている部分の点検口を取り外し、コントローラーユニットにある1番スイッチを「ON」にしてください。

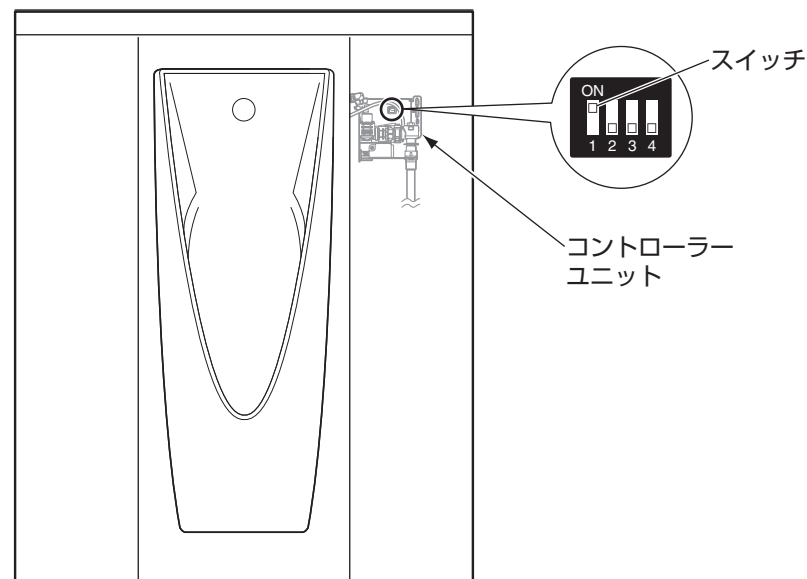

詳細はスイッチと設定 (P.12) を確認してください。
スイッチには無理な力を加えないでください。

設定後は、点検口を元どおりに取り付けてください。

洗浄モードの設定

スイッチと設定内容

コントローラーユニットの設定切替スイッチにより、洗浄水量を変える洗浄モードへの切り替えが可能です。

スイッチ No.	設定内容	OFF (初期状態)	ON	OFF→ON 使用水量変化の目安
1	前洗浄	なし	あり	+0.3L/回
2	インターバル排水管洗浄	あり	なし	-24L/日

※インターバル排水管洗浄をなしの設定 (No.2スイッチをON) にした場合、尿石付着を抑制する効果が得られません。

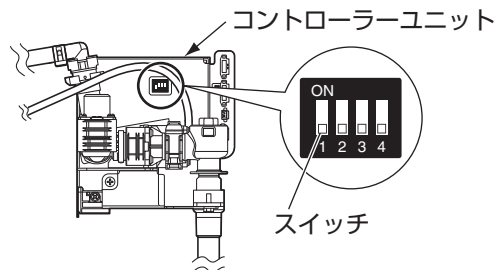

ターゲットマークの動作パターン設定モード

●別売品の掃除用磁石を利用することで、ターゲットマークの点灯動作を変更することができます。

- 1 スプレッターに掃除用磁石を3秒程度接近させ離すと、掃除モードに移行 (2秒間の早い点滅) します。

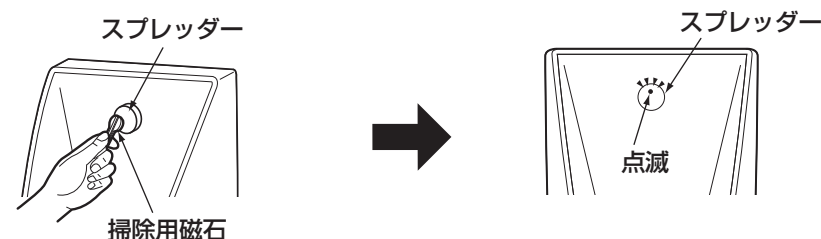

- 2 掃除モード中に、スプレッターに掃除用磁石を10秒以上接近させたままにすると、動作パターン設定モードに移行します。
- 3 動作パターン設定モード中は、ターゲットマークが点灯もしくは点滅します。掃除用磁石を短くかざす・離すを繰り返すごとに順次動作パターンを切り替えます。

パターン	設定内容	動作説明
1	点灯	点灯を続ける
2	点滅①	一定周期で弱める点滅
3	点滅②	点灯と消灯を繰り返す

※パターン1→パターン2→パターン3→パターン1の繰り返しで切り替わります。

- 4 切り替えた動作パターンに設定する場合は、掃除用磁石をもう一度10秒以上接近させたままにすることで確定し、ターゲットマークを消灯して設定モードを終了します。

※確定動作を行わず、お掃除モードに移行してから5分経過した場合は、動作パターンは変更されないまま、通常モードに戻ります。

日ごろのお手入れ

トイレはお手入れ次第で清潔さを保ち、長持ちさせることができます。日ごろからこまめにお手入れをしてください。また、セフィオンテクト品の場合、汚れが付きにくい特長を持っていますが、表面をきれいに保つために、日ごろのお手入れが大切です。

【陶器本体の掃除】

掃除用の洗剤について

市販の家庭用洗剤であれば、酸性・中性・アルカリ性を問わずご使用になれます。ただし、水をはじく洗剤（撥水性洗剤など）は使用しないでください。使用されると陶器表面を覆ってしまい、洗浄されない箇所が発生します。また、研磨剤入りの洗剤や業務用の強酸性・強アルカリ性洗剤、フッ素系洗剤※1には、陶器表面を傷つけたり、侵したりするものがありますので使用しないでください。

※洗浄成分が残らないように、すすぎは十分にしてください。

※蛇口まわりのクリーナー（P.29参照）はご使用いただけます。

※1 フッ化水素・フッ化アンモニウムを含む

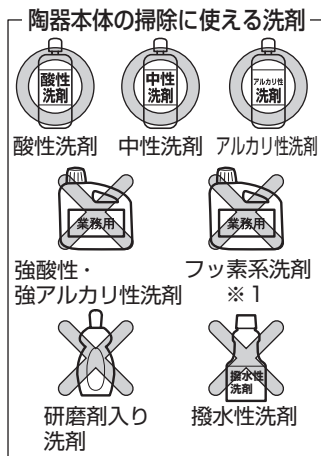

掃除用具について

金属ブラシや研磨剤入りのナイロンたわし、紙やすりなどは表面を傷つけますので使用しないでください。



セフィオンテクトについて

セフィオンテクトとは、陶器表面の凹凸を100万分の1mmのナノレベルでツルツルにし、汚れが付きにくく、落ちやすいTOTO独自の技術です。

表面コート剤について

撥水性や防汚性のある洗剤・表面コート剤などは使用しないでください。陶器表面を傷めることはありませんが、洗剤やコート剤の成分が陶器表面を覆ってしまい、防汚効果が十分発揮できなくなります。

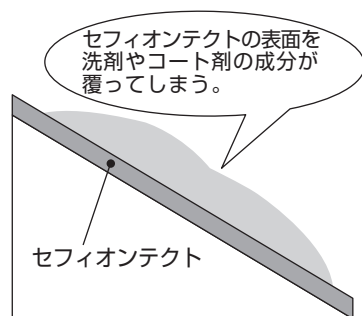

ボウル面内お手入れのワンポイントアドバイス

●ボウル面内の清掃時は、一時的に吐水を停止できる『掃除モード』を利用すると便利です。

1 スプレッターの正面上部に別売品の掃除用磁石を3秒程度接近させ、離します。



2 スプレッター内蔵のLEDが2秒間の早い点滅をし、人体感知の停止状態になります。（掃除モード継続時間…5分間）

※この状態で洗剤をふきかけたりしても水が流れませんので、ボウル面に洗剤を塗布してからブラシでこするといった作業を行ったり、洗剤にしばらく浸しておくという作業を行ってください。

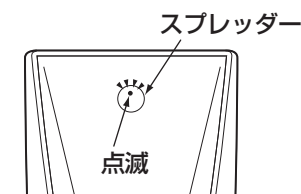

3 掃除モード中、適当なタイミングで水を吐水させたい場合、つど、陶器内スプレッターに掃除用磁石を近づけます。そのつど、約4L/回の定量吐水を行います。



4 5分後、通常モードに戻ります。（自動復帰）

警告

	禁止	水での丸洗いはしない 故障・漏電の原因になります。
	必ず実行	電気製品なので、取り扱いには注意する 感電するおそれがあります。

小便器のお手入れ

軽い汚れの場合

掃除用スポンジやブラシで水洗いしてください。



水あかなどひどい汚れの場合

- 1 汚れがついた部分の水分をふき取る。



- 2 トイレ用洗剤を汚れに直接かける。

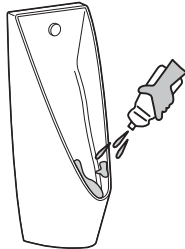

- 3 掃除用スポンジやブラシで、こすり洗する。

※取れにくい場合は割りばしなどを使ってこすり落としてください。

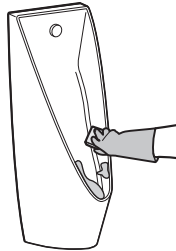

- 4 最後に水洗いをする。



スプレッター部（本体）のお手入れ

軽い汚れの場合

水またはぬるま湯に浸した柔らかい布をよく絞って汚れをふき取ってください。

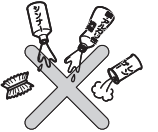

ひどい汚れの場合

適量に薄めた食器用中性洗剤を含ませた柔らかい布で汚れをふき取ったあと、水ぶきし、からぶきしてください。

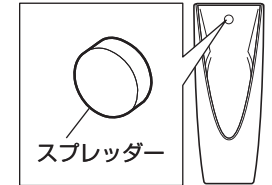

お願い

表面を傷つけるものは使用しないでください。

- ・酸性洗剤、塩素系漂白剤、アルカリ性洗剤
- ・シンナー、ベンジンなどの溶剤
- ・クレンザー、磨き粉など、粗い粒子を含んだ洗剤
- ・ナイロンたわし、たわし、ブラシなど

スプレッター部ターゲットマーク投光部のお手入れ

水またはぬるま湯に浸した綿棒で、汚れをふき取ってください。

ひどい汚れの場合、適量に薄めた中性洗剤を含ませた綿棒で汚れをふき取ったあと、水ぶきしてください。

※お手入れの際は、ターゲットマーク投光部を傷つけないように注意してください。

※ターゲットマーク投光部の光が、直接目に入らないように注意してください。

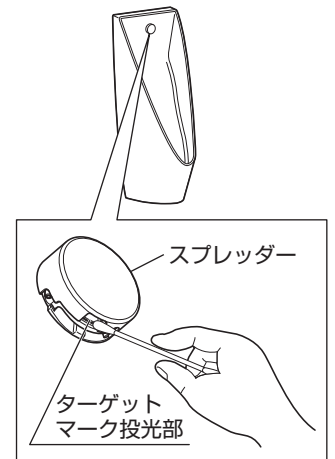

床のお手入れ

⚠ 注意



必ず実行

床に落ちた小便、露、洗剤、水などは必ずよく絞ったぞうきんでふき取る

放置しておくと床にシミを作ったり、腐らせたりするおそれがあります。

- 小便器から飛び出した小便や器具についた露が床に落ちたときは、よく絞ったぞうきんでふき取ってください。
- お掃除の際、床に落ちた洗剤や水もよく絞ったぞうきんでふき取ってください。

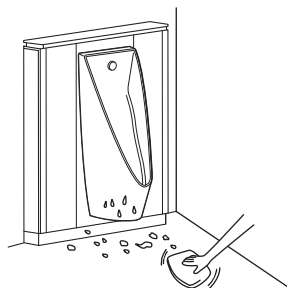

定期的な点検

商品の長期間の使用に伴い生ずる劣化（経年劣化）により、安全上支障が生じるおそれがあります。経年劣化による重大事故を防止し、商品をより長く、安全・快適にお使いいただくために、お客様自身による以下の点検を毎年1回は実施いただきますようお願いします。
バブルユニット・止水栓は小便器の右側もしくは左側にあります（下図は右側の場合）。

洗浄管ホース・除菌水チューブ

- ・つぶれ・折れ曲がりはありませんか？
- ・水漏れがありませんか？（洗浄時）

バルブユニット

- ・水漏れがありませんか？

止水栓

- ・水漏れがありませんか？

目皿

- ・ひび割れ・欠けがありませんか？

小便器

- ・ひび割れ・欠けがありませんか？
- ・ガタツキやゆるみがありませんか？

小便器と壁の間

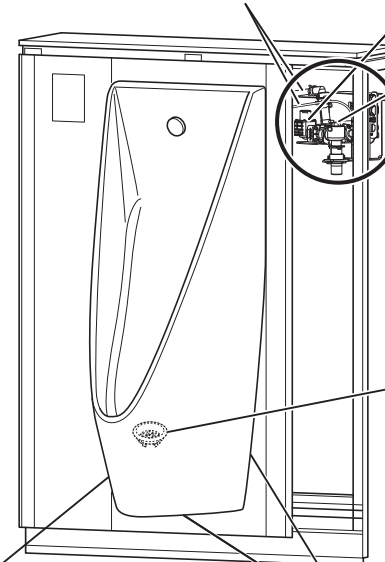

- ・水漏れがありませんか？



点検箇所	実施日(年・月・日)			点検箇所	実施日(年・月・日)		
小便器	/	/	/	小便器と壁の間	/	/	/
目皿	/	/	/	バルブユニット	/	/	/
洗浄管ホース・ 除菌水チューブ	/	/	/	止水栓	/	/	/

故障かな?と思ったら

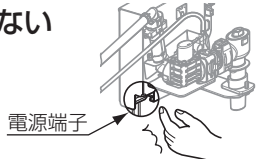
⚠ 警告

 接触禁止	<p>通電中は電源端子には絶対に手を触れない 感電の原因になります。</p> 
 ぬれ手禁止	<p>ぬれた手でコネクターを抜き差ししない 感電の原因になります。</p> 

⚠ 警告

 必ず実行	<p>電気関連部品の補修を行う場合は、必ず元電源（分電盤ブレーカー）を切って作業を行う 感電や故障の原因となります。</p>
--	--

⚠ 注意

 必ず実行	<p>各器具の補修を行う場合は、必ずパイプシャフト内の元バルブを閉めて作業を行う バルブを閉め忘れると、水漏れして家財などをぬらす財産損害発生のおそれがあります。</p>
--	---

逆止弁の交換

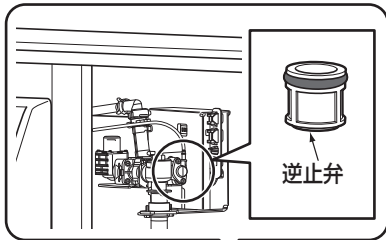

交換時期：3～5年
 逆止弁が正常に機能しないと、状況によっては、器具から一度吐水した水が逆流するおそれがあります。
 ※逆止弁の交換は、お求めの取付店・販売店、またはTOTOメンテナンス(株)へ依頼してください。(裏表紙参照)



故障かなと思ったときは、まず停電中もしくは断水中でないか確認し、異常がなければ次の点検項目に沿って点検してください。
 各部品の場所は、『各部のなまえ(P.8)』でご確認ください。
 点検項目に沿って点検しても故障が直らない場合や、なお不審な場合は、止水栓の開閉ねじを閉じたあと、お取付店・販売店またはTOTOメンテナンス(株)にご相談ください。

修理を依頼される前に（各部のなまえはP.8でご確認ください）

現象	状況	処置の仕方	参照ページ
床が濡れている	小便器に発生した露が床に垂れている。	乾いた布で露をふき取って、トイレの換気をしてください。	P.18
	小便器から飛び出した小便が床に垂れている。	飛び出した小便は、よく絞ったぞうきんでこまめにふき取ってください。	P.18
洗浄水が止まらない	—	止水栓を閉めて、お求めの取扱店・販売店、またはTOTOメンテナンス(株)へ依頼してください。	P.25
洗浄水が出ない	給水フィルターにごみが詰まっている。	給水フィルターの掃除をしてください。	P.24
	止水栓が開いていない。	止水栓を開いてください。	P.23

現象	状況	処置の仕方	参照ページ
洗浄水が出ない	電気が通っていない。	元電源（分電盤ブレーカー）を入れてください。 またはコネクターの接続を確認してください。	P.23
洗浄水が少ない	給水フィルターにごみが詰まっている	給水フィルターの掃除をしてください。	P.24
	止水栓が少ししか開いていない。	止水栓を開いてください。	P.23
洗浄水が勝手に流れる	利用していないのに洗浄する。	自動洗浄機能が行われています。	P.26
スプレッター内蔵のLEDが点灯・点滅する	利用中にスプレッター内蔵のLEDが点灯する。	点灯する仕様ですので処置は不要です。	—
	インターバル排水管洗浄、「きれい除菌水」洗浄中にスプレッター内蔵のLEDが点滅する。	自動洗浄機能が行われているときに点滅する仕様ですので処置は不要です。	—
ターゲットマークが点灯しない・点滅する（ターゲットマークありのみ）	利用中にターゲットマークが点灯しない。	元電源（分電盤ブレーカー）を入れてください。 またはコネクターの接続を確認してください。	P.23
	ターゲットマークが点滅する。	周りの明るさを調整してください。 「ターゲットマークの動作パターン設定」により点灯に変更することができます。	— P.13
ボウル面に洗い残りがあ	ボウル表面が水をはじいて濡れにくくなっている	「日ごろのお手入れ」に従ってボウル表面を掃除してください。 それでも水をはじく場合は蛇口まわりのクリーナー（P.29）等を使って表面を掃除してください。	P.14
	—	上記に従って掃除したうえで、止水栓を全閉にした後、少しずつ開いて調整をしてください。	—

洗浄水が出ない

● 止水栓が閉まっている場合

- ・ マイナスドライバーで左に回して、止水栓を開けます。

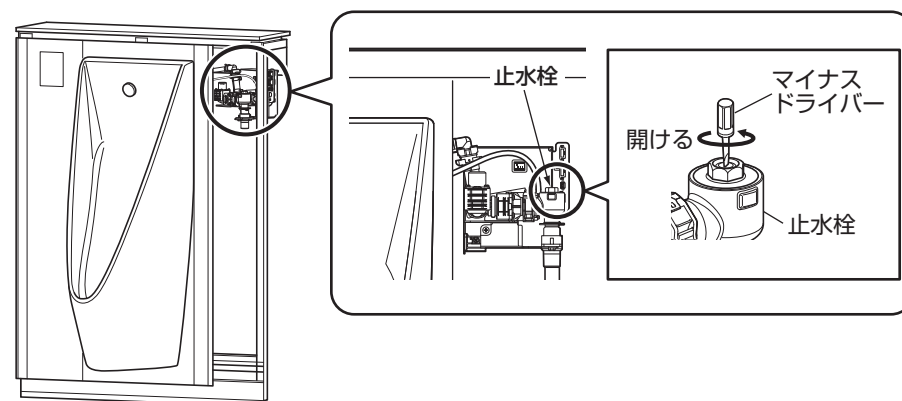

● 各種コネクタが外れている場合

- ・ 乾いた手でコネクタを接続します。
（※ぬれた手でコネクタを抜き差ししない）
 - ・ 接続後に簡単に外れてしまわないか、配線を軽く引っ張って確認してください。
- ※コネクタ接続後、元電源（分電盤ブレーカー）を入れてください。

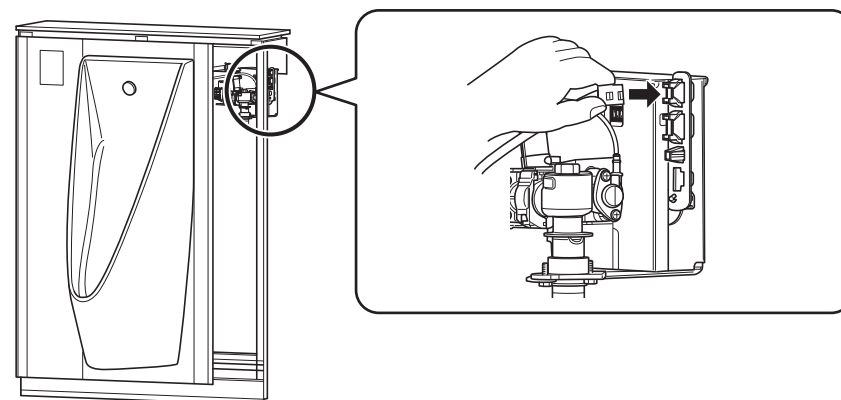

- ※それでも洗浄水が出ない場合は、マイナスドライバーで止水栓を閉め、お求めの取付店、販売店、またはTOTOメンテナンス（株）へ修理をご依頼ください。

洗浄水が少ない



フィルターの清掃をする際は、止水栓または元栓を閉めてから行う。

湯・水が噴き出て、やけどや家財などをぬらす財産損害発生のおそれがあります。

注意

洗浄水が少ない場合は、止水栓の調整をしてください。
洗浄水が少ないと洗浄能力が低下して、衛生性を損なう場合があります。

- 1 マイナスドライバーで止水栓を閉める。

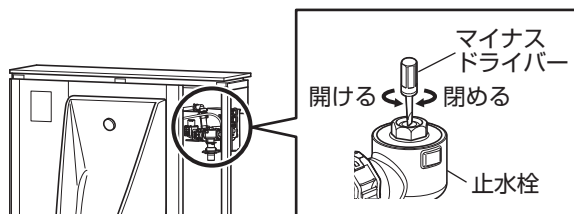

- 2 スピンドルガイドをモンキーレンチで外して、給水フィルターを取り出す。

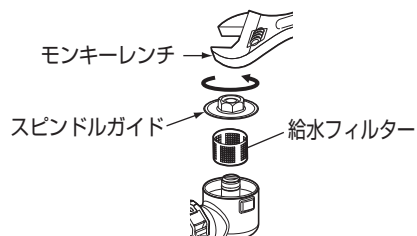

- 3 給水フィルターの網目に詰まったごみをブラシなどで取り除く。



- 4 取り除いた後、給水フィルターを止水栓にはめ込み、スピンドルガイドを締めて止水栓を開ける。

※それでも水量が適切でない場合は、お求めの取付店、販売店、またはTOTOメンテナンス(株)に修理をご依頼ください。

洗浄水が止まらない

作業の前に、止水栓または元栓を閉めてください。

・マイナスドライバーで右に止まるまで回して、止水栓を閉める。
※お求めの取付店、販売店または TOTOメンテナンス(株)に修理をご依頼ください。

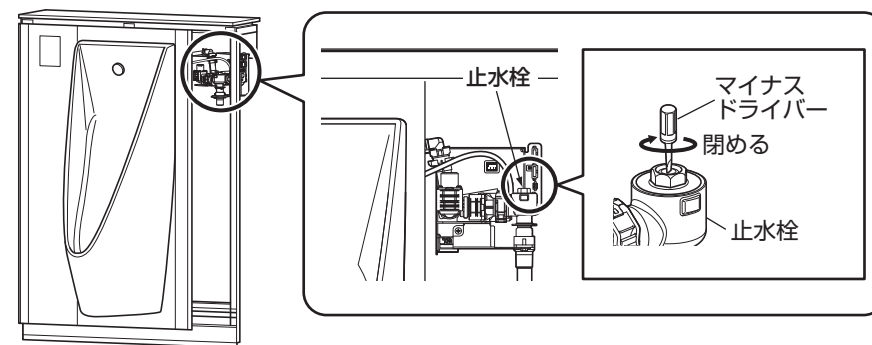

スプレッター内蔵LEDの点灯、点滅

本小便器ではスプレッター内蔵LEDが点灯、点滅することがあります。
点灯、点滅が示す内容は、以下のとおりです。

状況	LED表示
利用中の表示	点灯
インターバル排水管洗浄・簡欠吐水洗浄中の表示	点滅
「きれい除菌水」洗浄中の表示	点滅
「きれい除菌水」の部品交換表示	速い点滅

※速い点滅が見られた際はTOTOメンテナンス(株)にご連絡ください。
またトラップの汚れ付着抑制のため、水量が一時的に増えることがあります。

小便器のQ&A

洗浄水が勝手に流れる

本商品には次のような自動洗浄機能があります。
自動洗浄中はスプレッダー内蔵のLEDが点滅表示します。

- **インターバル排水管洗浄**
使用後の毎回洗浄に加えて、2時間ごとに排水管洗浄を実施。排水管洗浄は2回に分けて実施し、効率的に洗浄することで、排水管内の尿の滞留～尿石付着を抑制します。
- **間欠吐水洗浄**
一般地の急な冬季の冷え込みによる商品の凍結破損を予防するため、外気温を検出し、間欠的に洗浄することで凍結しにくくします。
- **「きれい除菌水」洗浄**
夜間など長時間使用されない時間帯を自動判断して、定期的に「きれい除菌水」をトラップ内に満たします。トラップ内の汚れの発生を抑制するため、使用後の洗浄水量を少なく出来ます。
※「きれい除菌水」とは、水道水に含まれる塩化物イオンを電気分解して作られる、除菌成分（次亜塩素酸）を含む水です。

自動洗浄小便器には尿石付着を抑制する効果がありますが、付着した尿石を除去する効果はありません。(定期洗浄の頻度は少なくなります、不要となるわけではありません)

注意

電源を切った状態ですと上記の効果が得られません。

※洗浄水が勝手に流れる頻度が上記に当てはまらない場合は、TOTOメンテナンス(株)にご連絡ください。

小便器まわりにできる黒いシミの原因は？

小便をする際に、小便器内の当たる場所によっては小便が跳ね返る場合があります。特に、木質系のフローリング床でそのまま放置されると、小便中のアンモニアによって黒いシミが発生することがあります。

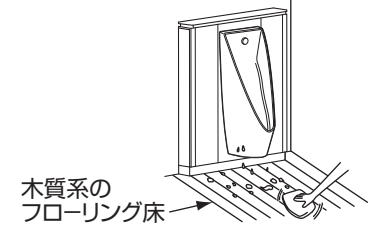

小便器を使ったときの「跳ね返り」はなくせないの？

小便器を使ったときの「跳ね返り」は尿の当たり位置によるものです。つい、下の「目皿」をねらってしまいがちですが、当たり位置が正面の壁になるように試してみてください。壁を伝って流れるようになっています。
また、ターゲットマークありの場合は、尿跳ねしにくいポイントを光でお知らせします。

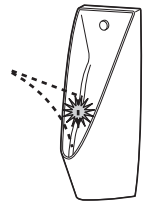

小便器内の黒色やピンク色の汚れの原因は？

小便器の水たまり部や水出し穴付近などが黒く変色したり、ピンク色の汚れがつくことがあります。これは空気中に浮遊しているカビの孢子やバクテリアが小便器に付着した汚れを栄養にして繁殖したものです。汚れた場合は、トイレ用中性洗剤をトイレブラシなどにつけてこすり落としてください。

アフターサービス

【修理を依頼する前に「故障かな?と思ったら」(P.21)をご確認ください!】

保証書 (この説明書のP.31が保証書になっています)

- ・この商品は保証書の内容に従って保証されています。取付日、取付店名、扱者印が記入してあることを確認してください。また、保証書の内容をよくお読みのうえ、大切に保管してください。
- ・保証期間は保証書をご確認ください。

保証について

- ・保証期間中は
保証書の規定に従って、修理をさせていただきます。保証期間内でも有料になることがありますので保証書の内容をよくご確認ください。例えば、「取扱説明書、施工説明書、貼り付けラベルなどの注意書きに従っていない場合の不具合など」は有料になります。
- ・保証期間を過ぎているときは
修理すれば使用できる商品については、ご希望により有料で修理させていただきます。(例: パッキン・ダイヤフラムなどの摩耗劣化部品の交換を含む)
→「修理を依頼されるときは」(本ページ)「修理料金について」(本ページ)をご確認ください。

部品の交換について

- ・無料修理により取り外された部品・商品は、TOTO株式会社の所有となります。

補修用性能部品の供給期間

- ・この商品の補修用性能部品(機能維持に不可欠な部品で、使用期間中に取り替えの必要が発生する可能性の大きいもの)の供給期間は、製造中止後10年です。

修理を依頼されるときは

【修理依頼先】

お求めの取付店・販売店またはTOTOメンテナンス(株)(電話番号は裏表紙をご参照ください)

【ご連絡いただきたい内容】

- ①住所、氏名、電話番号
- ②商品名
- ③品番
- ④取付日
- ⑤故障内容、異常の状況(どこから水漏れしているかなど)
- ⑥訪問希望日

【ご不明な点や修理に関するお問い合わせ先】

「TOTO(株)お客様相談室」
または「TOTOメンテナンス(株)」
(電話番号は裏表紙をご参照ください)

【修理料金について】

<TOTOメンテナンス(株)にご依頼の場合>

修理により商品の機能が維持できる場合には、ご希望により有料にて修理させていただきます。

標準修理料金は **技術料** + **部品代** + **訪問料** で構成されています。

ただし、補修用性能部品の保有期間が経過している商品は、修理できない場合がございます。

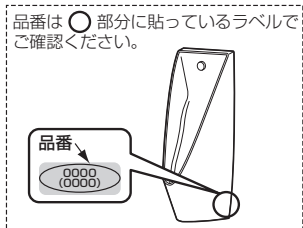

交換部品 / 別売品

部品名	交換部品	別売品	
	目皿	蛇口まわりのクリーナー	掃除用磁石
形状			
品番	U115ST	THYZ3	TZ119

交換部品 / 別売品を購入される場合は、「TOTOメンテナンス(株) TOTOパーツセンター」(電話番号は裏表紙をご参照ください)にお問い合わせください。

- ・希望小売価格などの詳細は、TOTOWebショップをご確認ください。
<https://www.toto.jp/ec/html/index.htm>
- ・品番は予告なく変更する場合がありますので、あらかじめご了承ください。
- ・交換頻度の目安は、使用環境により異なります。



TOTOメンテナンス(株) TOTOパーツセンターでご購入する場合

■お届けについて

ご注文から2週間以内に宅配便でお届けします。
※ご注文が集中し、商品の品切れによりお届け日が遅れる場合があります。あらかじめご了承ください。またお届けが大幅に遅れる場合は、お届け予定日をご連絡いたします。

■お支払いについて

お届けした宅配業者に、商品代、送料、消費税相当額をお支払いください。
送料につきましては、別途TOTOパーツセンターへお問い合わせください。

■返品・交換について

交換部品の不良などによる返品、交換については、商品到着後8日以内にTOTOメンテナンス(株) TOTOパーツセンターまでご返送ください。
送料はTOTOパーツセンターが負担し部品を送付させていただきます。
お客様のご都合による返品、交換については、商品到着後8日以内にTOTOパーツセンターまでご返送ください。なお送料はお客様負担となりますのでご了承ください。
お客様の元で、汚れたり破損した商品や、一度ご使用になられた商品の返品、交換はいたしかねますので、あらかじめご了承ください。

仕様

センサー方式	マイクロ波センサー	
洗浄方式	スプレッダー洗浄	
電源	AC100V 50/60Hz	
消費電力	0.5W以下 ※1 (「きれい除菌水」吐水時最大24W ※2) ※1 ターゲットマークありの場合、ターゲットマーク照射時は0.9W以下 ※2 使用水質によって異なります	
使用温度範囲	0～40℃ (水温は1～50℃)	
感知仕様	人体感知	
感知必要時間	人体感知：5秒以上 (5秒未満では作動しません)	
使用水質	水道水／再生水	
給水圧力	最低必要水圧(流動時)0.07MPa、最高水圧(静止時)0.75MPa	
感知洗浄水量	0.5L/回	
前洗浄機能	「切(出荷時)」と「0.3L/回」を切替スイッチで変更可能	
インターバル 洗浄管洗浄	洗浄回数	2時間ごとに2L ※使用状況に応じて自動調整
	吐水回数	6回/日
きれい除菌水吐水	吐水量	0.5L/回

TOTO

保証書

本書は、本書記載内容で無料修理を行うことをお約束するものです。取付日から下記期間中、故障が発生した場合は本書をご提示のうえ、取付店(または販売店)、またはTOTOメンテナンス(株) 〒105-8306 東京都港区海岸1-2-2 O汐留ビルディング(フリーダイヤルTEL ☎0120-1010-05 FAX ☎0120-1010-02) に修理をご依頼ください。

お客様	おなまえ	様	
	おところ	〒	
取付店/販売店	〒	印	
	電話	-	
取付日	年	月	日

商品名称	マイクロ波センサー 壁掛小便器セット	
品番	XPU21系 (US117系) XPU22系 (US117G系)	
保証期間	小便器部	取付日から2カ年
	電気機器	取付日から1カ年
	防水機能	取付日から5カ年

防水機能保証範囲例: 陶器本体部の衝撃以外に自然に発生する割れ・ひびによる水漏れ

お客様へ

- ・この保証書をお受け取りになるときに、取付日、取付店(または販売店)名、扱者印が記入してあることを確認してください。保証書は再発行いたしませんので紛失されないよう大切に保管してください。なお、本書は日本国内においてのみ有効です。
- ・保証期間中でも、次の場合には有料修理になります。
 - (1) 適切な使用、維持管理を行わなかったことに起因する不具合。
 - (2) 弊社が定める施工説明書などに基づかない施工、取扱説明書やホームページなどに掲載している以外の分解・修理、不当な改造などに起因する不具合。
 - (3) 建築躯体の変形など商品以外の不具合に起因する当該商品の不具合。
 - (4) 経年変化による変色または使用に伴う摩耗、さび、微生物(カビや細菌など)の発生や汚れなどにより生じる外観上の不具合。
 - (5) 金属の腐食しやすい環境(海岸付近、温泉地など)に起因する不具合。
 - (6) ねずみなどの動物や昆虫が噛んだり、動物や昆虫の死骸が本商品内に残留することなどに起因する不具合。
 - (7) 火災、落雷、地震、噴火、洪水、津波など天変地異または破壊行為による不具合。
 - (8) 電気製品における異常電圧、指定外の使用電源(電圧・周波数)および送電線・周辺器具など外部から発生する電磁波に起因する不具合。
 - (9) 部品(乾電池など)の消耗による不具合。
 - (10) 日常のお手入れ箇所(フィルターなど)や水抜栓などのOリングやパッキン・ダイヤフラムなどの摩耗・劣化による不具合。
 - (11) 砂やごみなどの配管内流入、および水あか固着に起因する不具合。
 - (12) 水道に関する国の基準(水道法)に定められた飲料水の水質基準に適合しない水を給水したことに起因する不具合。
 - (13) 凍結に起因する不具合。
 - (14) 本書の提示がない場合。
 - (15) 本書にお客様名、取付日、取付店(または販売店)名、扱者印の記入のない場合。
- ・部品の交換について
無料修理により取り外された部品・商品は、TOTO株式会社の所有となります。
- ※この保証書は、本書に明示した期間、条件のもとにおいて無料修理をお約束するものではありません。したがって、この保証書によってお客様の法律上の権利を制限するものではありません。保証期間経過後の修理などについてご不明の場合は、「取扱説明書」に記載のお客様相談室またはTOTOメンテナンス(株)にお問い合わせください。
- 修理完了後にお渡しする修理伝票には修理内容を記載していますので、修理伝票は保管しておいてください。

TOTO株式会社

〒802-8601 福岡県北九州市小倉北区中島2-1-1
お客様相談室 TEL ☎0120-03-1010 FAX ☎0120-09-1010