

NEOREST NX



こちらからはご愛用者登録はできません。
(メーカー管理用です。)
2021.11.15
HOA107R (D07814)

修理・お取り扱いのご相談は ますお求めの取付店・販売店へ

取付店・販売店 〒

電話

—

転居や贈答品などでお求めの取付店・販売店へご相談できない場合は、商品名・品番をご確認のうえ、下記 TOTO 窓口までお問い合わせください。

お客様専用窓口

修理を依頼する前に「故障かな?と思ったら」(P.63～72)をご確認ください。
お問い合わせの際は、商品名・品番をご連絡ください。



商品の
お問い合わせは

ご購入に自動でお答えします! (24時間受付)
TOTO(株) ウォシュレット専用チャットへ
チャットボット
<https://jp.toto.com/support>



TOTO(株) お客様相談室へ
TEL ☎ 0120-03-1010
FAX ☎ 0120-09-1010
受付時間: 9:00～17:00
(夏期休暇・年末年始を除く)



修理のご用命は

安心・信頼の TOTO メンテナンス(株) 修理受付センターへ
ホームページ <https://www.tom-net.jp>
TEL ☎ 0120-1010-05 FAX ☎ 0120-1010-02
受付: 年中無休 受付時間: 8:00～19:00
訪問修理: 年中無休 (一部地域を除く) 営業時間: 9:00～18:00



交換部品・
別売品の
ご購入は

TOTO メンテナンス(株) TOTO パーツセンターへ
TEL ☎ 0120-8282-55 FAX ☎ 0120-8272-99
受付時間: 平日9:00～18:00 土・日・祝日9:00～17:00 (夏期休暇・年末年始を除く)
※インターネットでの部品購入は TOTO パーツショップへ (24時間受付)
<https://tom-parts.jp.toto.com>



お客様からお預かりした個人情報、関連法令および社内諸規定に基づき慎重かつ適切に取り扱います。
詳細は TOTO ホームページをご覧ください。

愛情点検

長年ご使用のウォシュレットの点検を!



こんな症状は
ありませんか?

- 水漏れする (配管接続部、ウォシュレット部)
- ウォシュレット部や便座にひびや割れが入っている
- 異常な音やこげ臭いにおいがする
- 電源コードを動かすと電源が切れたり入ったりする
- 電源プラグや電源コードが異常に熱い
- ウォシュレット部や操作部が異常に熱い
- その他の異常や故障がある

ご使用中止

このような症状のときは、コンセントから電源プラグを抜き、止水栓を開けて、必ず TOTO メンテナンス(株) 修理受付センターにご相談ください。

※ 異常・故障状態のままのご使用は、火災、感電、室内浸水の原因になります。

TOTO 株式会社

TOTO ホームページ <https://jp.toto.com>

TOTO

ウォシュレット®

NEOREST NX

CS900BR*型

取扱説明書 保証書付

有料で延長保証できます。

74 ページ

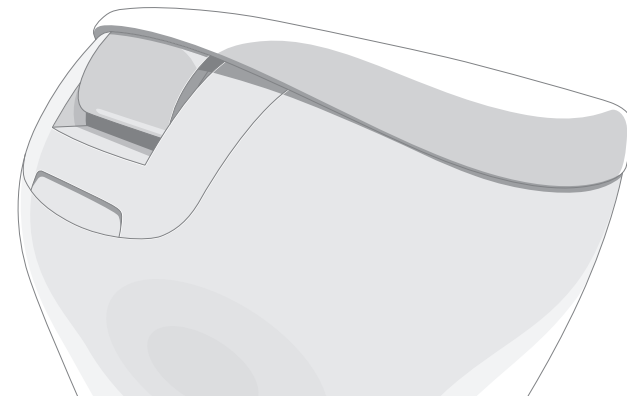

「ウォシュレット」は TOTO 株式会社の登録商標です。

- このたびは、本製品をお買い求めいただきまして、まことにありがとうございます。
この取扱説明書をよくお読みのうえ、正しくお使いください。
- この取扱説明書は大切に保管し、必要なときにお読みください。
- 保証書に、取付店名、取付日などが記入されていることを必ずお確かめください。

あなたの製品で使える機能は？

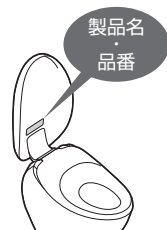

		製品名(機種)	ネオレスト NX	参照ページ
機能		品番	CS900BR*型	
基本機能	洗う	おしり洗浄	●	16
		おしりソフト洗浄		
		ピデ洗浄		
		ワイドピデ洗浄		
	洗いかたを変える	洗浄位置調節	●	
		水勢調節		
		ムーブ洗浄		
		マッサージ洗浄		
	かわかす	温風乾燥	●	
	温度を変える	温度調節	●	
機能 せいけつ	においをとる	脱臭	●	14・15
		においきれい		
	きれい除菌水で せいけつに保つ	ノズルきれい	●	
		便器きれい	●	
便利機能	水を流す	リモコン便器洗浄	●	17
		オート便器洗浄	●	14・15
	開閉する	リモコン便座開閉	●	17
		オートふた開閉	●	
	光で演出する	やわらかライト	●	14・15
	便座を温める	瞬間暖房便座	●	
	便座の温度などを 下げて節電する	スーパーおまかせ節電	●	22・23
		タイマー節電		
お手入れする	便器の水たまり面 を下げる	水面下げる	●	38
		便器そうじ	●	44
		ノズルそうじ	●	45
		抗菌	●	77

きれいを守る せいけつトイレ

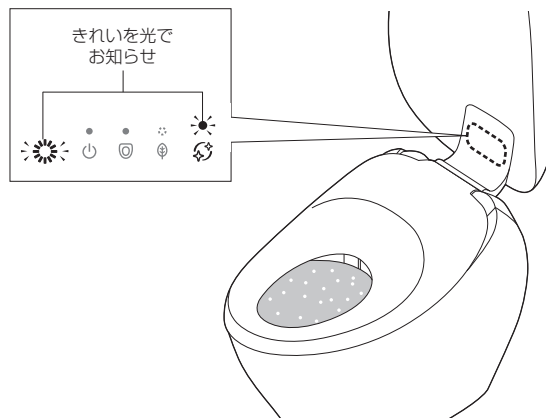

自動でせいけつ機能がはたらきます。(P.14・15)

	使用前	近づく	座る	立ち上がる	離れる
トイレ入室時の 気になるにおいをとる		においきれい			
便器内の においをとる			脱臭	オートパワー 脱臭	
きれい除菌水で 便器をせいけつに		便器 きれい			便器 きれい
きれい除菌水で ノズルをせいけつに				ノズル きれい	

もくじ

安全上のご注意	4
使用上のお願い	8
各部のなまえ	10
準備	12

基本の使いかた	14
●オート機能のはたらき	14
●リモコンを使う	16
●メニュー画面について	18
温度調節(温水/便座/乾燥)	20
節電機能	22
いろいろな使いかた	26
●設定一覧	26
●オート機能	28
●においきれい	36
●その他設定	38

お手入れ	42
●電源プラグ	42
●ウォシュレット部	43
●便器	44
●ノズル	45
●脱臭フィルター	45
●においきれいフィルター	46
●においきれい	47
●給水フィルター付水抜栓	48
●給水フィルター(便器)	50

こんなときは	52
●停電で水が流せないとき	52
●断水で水が流せないとき	56
●リモコンで操作できないとき	57
●脱臭が弱くなったとき	58
●凍結予防をするとき	59
●長期間使わないとき	60
故障かな?と思ったら	63
交換部品	73
アフターサービス	74
仕様	76
重大事故防止のお願い	78
製品の安全使用/ご愛用者登録	79
定期的な点検	80
保証書	83

はじめに

使いかた



お手入れ



必要なとき

安全上のご注意

安全に関する重要な内容ですので、必ずお守りいただき、正しくお使いください。

表示と意味

	警告	死亡や重傷を負う可能性がある内容です。
	注意	傷害や物的損害が発生する可能性がある内容です。

	してはいけない禁止の内容です。
	必ず実行していただく強制の内容です。

警告

故障したままで使いつけない!

■故障したときは…

 電源プラグを抜き、止水栓を閉める

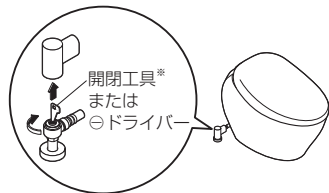

※付属の開閉工具をご使用ください。

●故障とは

配管や製品からの水漏れ、ひび割れ、異音や異臭、発煙、製品が異常に熱い、便座クッションのはずれ、便器の詰まりなど

●故障したまま使い続けると

火災、感電、発熱、ショート、けがや室内浸水の原因になります。

■設置するときは…

 ●車輦や船舶などの移動体に設置しない
(火災、感電、ショート、故障や、便座、便ふたなどがはずれて落下することによるけがの原因)

■お使いのときは…

 ●飲用可能な水以外は使わない
(故障や皮膚の炎症などの原因)

●温風吹出口は、指や物を入れたり衣服でふさいだりしない
(感電、故障ややけどの原因)

■お使いのときや お手入れ、点検のときは…

 ●ウォシュレット部や電源プラグに、水やお湯、洗剤をかけない
(火災や感電、発熱、ショート、製品の割れによるけがや室内浸水の原因)

■お手入れや点検のときは…

 ●逆流防止装置は、定期点検する
(水が逆流し、人体に影響をおよぼす原因)
⇒アフターサービス
「定期点検のすすめ」(P.74,75)

警告

火災、感電、発熱、ショートを防ぐために

■電源コード、電源プラグなどは…

 ●ぬれた手で抜き差ししない
●雷が発生しているときは、触れない
●破損するようなことをしない
・引っ張る、ねじる、無理に曲げる、傷をつける、加工する、加熱する、重いものを載せる、束ねる、挟み込む、など



●ガタついているコンセントは使わない
●コンセントや配線器具の定格を超えて使わない
・たこ足配線など



●指定の電源(交流 100V)以外で使わない
●給水ホースと電源プラグ・コンセントを接触させない
(結露などによる、火災や感電の原因)

 ●電源プラグの刃などについたほこりは、定期的に取り除く
・プラグを抜き、かわいた布でふいてください。



●根元まで差し込む
●抜くときは、電源プラグ本体を持つ
・コードを引っ張ると、プラグやコードが傷みます。



●コンセントに差し込む際、電源プラグにアース線を挟み込まないようにする
(ショートの原因)



■設置するときは…

 ●浴室など、湿気が多い場所に設置しない

 ●アース(D種接地)工事は、必ずする
(故障・漏電時の感電の原因)
・工事は、お近くの工事店に依頼してください。

■お使いのときや、お手入れ、点検のときは…

 ●たばこなど、火気類を近づけない
●分解や修理、改造はしない

■お手入れや点検のときは…

 ●必ず電源プラグをコンセントから抜く
(感電や誤作動による故障の原因)

安全上のご注意 (つづき)

警告

身体への影響を防ぐために

■お使いのときは…



- 便座に長時間座らない
(低温やけどの原因)

- 低温やけどを防ぐために、次のようなかたが使うときは、周囲のかたが、便座の温度を「切」、乾燥の温度を「低」にしてください。
【自分で温度調節できないかた】
お子様、お年寄りなど、病気のかた、身体の不自由なかた
【眠り込むおそれのあるかた】
かぜ薬など眠気を誘う薬の服用、深酒、疲労の激しいかたなど

■お使いのときは…



- 化学療法を受けているかた、免疫不全症のかたなど、極度に免疫力が低下して医師の治療を受けているかたは、ご使用に際し医師に相談する
 - ・身体への苦しい障がいまねくおそれがあります。
- 電池の液が漏れて、身体や衣服に付着したときは、きれいな水で洗い流す
(目や皮膚の障がいまねく原因)

注意

水漏れや室内浸水を防ぐために

■水漏れが発生したときは…



- 止水栓を閉める

■お使いのときは…



- 給水ホースを曲げない、つぶさない、カッターなどで傷つけない
- 汚物・トイレトペーパー以外のものや、大量のトイレトペーパーを流さない
- 便器が詰まったときは、水を流さない
- 使ったあとは、必ず水を流す
(便器が詰まることにより、汚水があふれて室内浸水したり、便器洗浄不良になる原因)

■お使いのときは…



- 便器が詰まったときは、電源プラグを抜き、詰まりをとる
(オート便器洗浄がはたらくと、汚水のあふれによる室内浸水の原因)
 - ・市販の詰まり除去用の器具(商品名:ラバーカップなど)を使ってください。
- 便器や給水管、および止水栓の結露は、かわいた布でふき取る
(結露水が、床にシミを作ったり、腐らせたりするおそれ)
 - ・トイレの換気を行うと、結露しにくくなります。

■お手入れのときは…



- 止水栓や元栓を開けたまま、給水フィルターや給水フィルター付水抜栓を取りはずさない
(水が噴き出す原因)

注意

水漏れや室内浸水を防ぐために

■お手入れのときは…



- 給水フィルターや給水フィルター付水抜栓を取りはずした場合は、確実に締める

■外気温が0℃以下になるときは…



- 凍結による破損の予防をする
(ウォシュレット部の内部や給水配管が凍結すると、内部の部品が破損し、水漏れの原因)
 - ・暖房するなどしてトイレを暖めてください。

けがを防ぐために

■お使いのときは…



- 破損部はさわらない

次のことにもご注意ください

■お使いのときは…



- 強い力や衝撃を与えない、本体の上に乗らない、重いものを載せない
(割れることによるけがの原因。製品が破損して、けがや室内浸水の原因)
- 便器の中に熱湯を注がない
(便器が破損して、けがや室内浸水の原因)
- 便器のたまり水(封水)を切らさない
(下水ガスや塩素ガス、硫化水素などによる設備・機器の腐食の原因)



- 電池の+表示をよく確かめて入れる
- 使い切った電池は、早めに取り出す
- 電池を交換するときは、
 - ・2本同時に新しい電池と入れ替える
 - ・新しい電池2本の銘柄をそろえる
[銘柄の指定なし]
(電池の液漏れ、発熱、破裂や発火の原因)

■お手入れのときは…



- プラスチック部分(ウォシュレット部)や給水ホースは、うすめた台所用中性洗剤を使う
 - ・トイレ用や住宅用洗剤、ベンジン、シンナー、クレンザー、ナイロンたわしなどは使わない
(故障やプラスチックを傷め、割れてけがや、給水ホースが傷むと水漏れの原因)

■長期間使わないときは…



- 止水栓や元栓を開けて水を抜き、安全のため電源プラグを抜き
 - ・再使用時は、一度通水してから使ってください。
(火災や発熱、腐敗した水による皮膚の炎症の原因)
- リモコンや電池ボックスから電池を取り出しておく
(電池の液漏れの原因)

■床や壁の汚損を防ぐために



- 床に落ちた小便などは、よくしぼったぞうきんでふき取る

使用上のお願い

■着座センサー(内蔵)について

便座に座ると着座センサーが検知し、各機能が使えます。(着座センサーが検知すると、脱臭がはじまります。)

●着座センサーの位置を示すラベルを貼っています。小さなお子様などは、座りかたによってセンサーが検知しにくいことがあります。ラベルを目安に便座に座るようにしてください。(ラベルは剥がせません。)

●着座センサー部に、肌が直接触れるように座ってください。便座カバーや洋服などがあると着座センサーが検知しない場合があります。

●着座センサー部に水滴があると、本体が誤作動する可能性があります。水滴がついたときは、必ずふき取ってください。

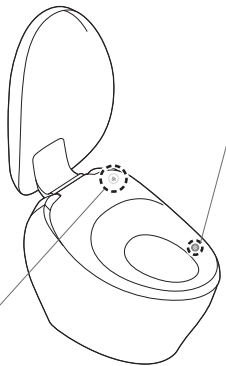

■流すボタン ⑥ について

このボタンを押すと便器洗浄ができます。

- 流すボタンに、指が直接触れるように押してください。
- 流すボタンの上に水滴があると、本体が誤作動する可能性があります。水滴がついたときは、必ずふき取ってください。

■誤作動や故障を防ぐために

- 落雷の可能性があるときは、電源プラグを抜いておく
- 便座・便ふたカバーは取り付けできません。
(着座センサーが正常に検知しない、また便座・便ふたが正常に開閉しない原因)
- トイレ室内に冷暖房器具を設置するときは、本体に冷暖房の風や熱が直接当たらないようにしてください。
(安全装置が誤作動する原因)
- ウォシュレット部や便座、ノズルに小便をかけない
(故障や変色の原因)
- リモコンの操作面に強い力を加えない
- トイレ用洗剤で便器を掃除するときは、3分以内に洗い流し、便座・便ふたは開けたままにしておく
(洗剤の気化ガスがウォシュレット部の内部に入ることによる、故障の原因)
 - ・便器に残った洗剤はふき取ってください。
- 直射日光を当てない
(変色や暖房便座の温度ムラ、リモコンでの作動不良の原因)
- ラジオなどは、本体から離して使う
(ラジオに雑音が入る原因)
- 幼児用補助便座、やわらか補高便座などは、使用後は取り外したままだと、一部の機能が使えない原因)
- 便座の上にものを置かない、手で押さない
(着座センサーが入り、リモコンのボタンに触れたときノズルから温水が出て、床などをぬらす原因)



■傷つきや破損を防ぐために

- ウォシュレット部、リモコンなどプラスチック部分は、水でぬらしたやわらかい布をよくしぼって、ふく



- 便ふたに寄りかからない



■正しくお使いいただくためのご注意

- 長時間の洗浄や洗すぎに注意してください。また、局部内は洗わないでください。
※常在菌を洗い流してしまい、体内の菌バランスが崩れる可能性があります。
- 習慣的に便意を促すためには使用しないでください。また、洗浄しながら故意に排便しないでください。
- 局部に痛みや炎症などがあるときは、使用しないでください。
- 局部の治療・医療行為を受けている方のご使用については、医師の指示を守ってください。

■機器認定

- 本機内蔵の無線装置は、電波法に基づく無線設備として認証を受けています。証明表示は無線設備上に表示されています。
(証明表示の内容を確認したい場合は、TOTO(株)お客様相談室(裏表紙参照)へお問い合わせください。)
- したがって本機を使用するときに無線局の免許は不要です。ただし、本機に以下の行為を行うと法律で罰せられることがあります。
 - ・本機内蔵の無線装置を分解/改造する
 - ・本機内蔵の無線装置に貼られている証明ラベルをはがす

■リモコンについて

●この機器の使用周波数帯では、電子レンジなどの産業・科学・医療用機器のほか工場の製造ラインなどで使用されている移動体識別用の構内無線局(免許を要する無線局)および特定小電力無線局(免許を要しない無線局)ならびにアマチュア無線局(免許を要する無線局)が運用されています。

① この機器を使用する前に、近くで移動体識別用の構内無線局および特定小電力無線局ならびにアマチュア無線局が運用されていないことを確認してください。

② 万一、この機器から移動体識別用の構内無線局に対して有害な電波干渉の事例が発生した場合には、速やかに使用周波数を変更するかまたは電波の発射を停止したうえで、TOTO(株)お客様相談室(裏表紙参照)にご連絡いただき、混信回避のための処置など(例えばパーティションの設置など)についてご相談ください。

③ その他、この機器から移動体識別用の特定小電力無線局あるいはアマチュア無線局に対して有害な電波干渉の事例が発生した場合など何かお困りのことが起きたときは、TOTO(株)お客様相談室(裏表紙参照)へお問合せください。

《電波を使う機器から離す》

- 電波の干渉による悪影響を予防するため、次の機器からはできるだけ離してください。
 - ・電子レンジ
 - ・無線LAN機器
 - ・Bluetooth対応機器
 - ・その他2.4GHzの電波を使用する機器
(デジタルコードレス電話機、ワイヤレスオーディオ機器、ゲーム機、パソコン周辺機器など)

各部のなまえ

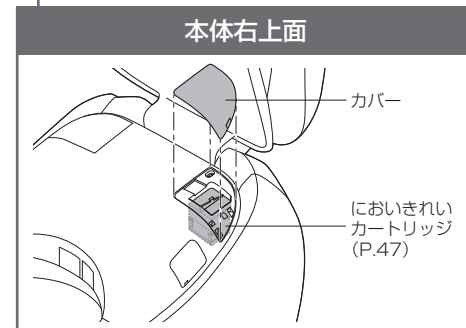
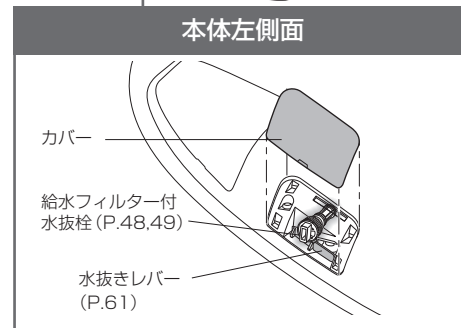
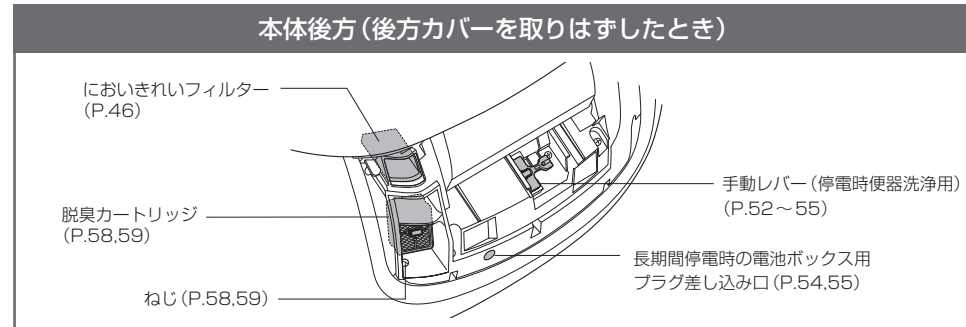
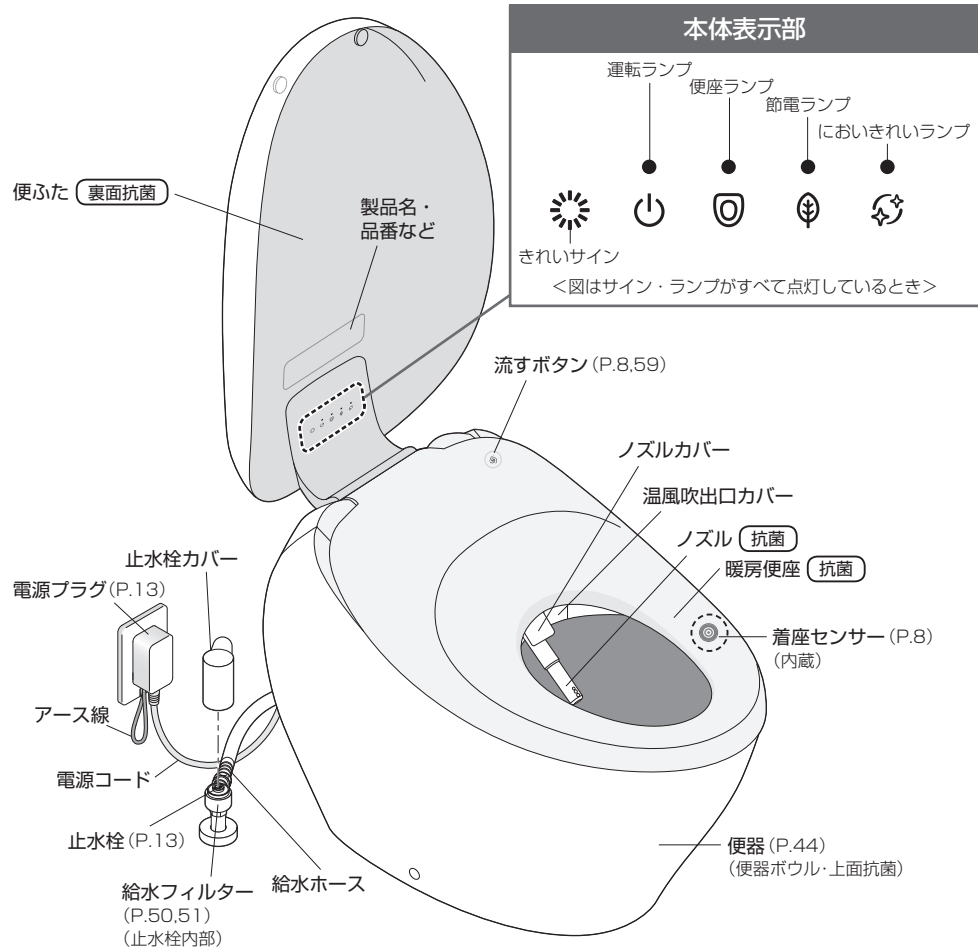

準備 初めてお使いになるとき



1. 電池を入れる

- 1 リモコンをハンガーから取りはずす

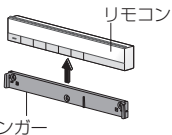

- 2 電池カバーを開き、単3乾電池を2本入れる

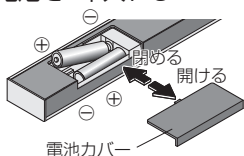

- 乾電池を正しくセットすると、リモコン裏面の表示画面に温度の段階が表示される
- リモコンのボタンを約60秒以上押さなかった場合、表示が消える

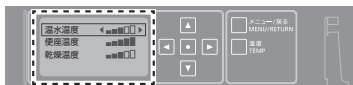

- 3 リモコンをハンガーに取り付ける

■電池について

- 電池は、アルカリ乾電池をご使用ください。
- 電池の破裂や液漏れなどを防ぐために、「安全上のご注意」を必ずお守りください。(P.6.7)

リモコンを固定(盗難防止)している場合

- 1 リモコン固定部のねじ(左右2カ所)を取りはずす

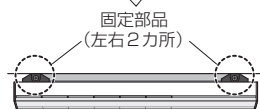
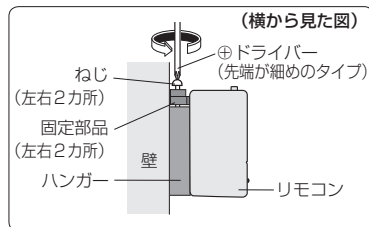

- 2 リモコンをハンガーから取りはずす

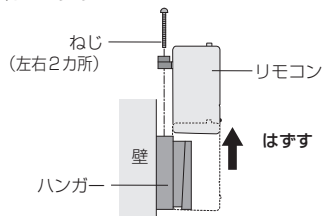

■再度固定する場合

- ねじ(左右2本)を締めて固定する(さらに締め付けると、ハンガーなどが破損するおそれ)

2. 電源を入れる

- 1 電源プラグを差し込む
(ノズルがいったん出て戻る)
- 2 電源プラグの作動確認をする※1

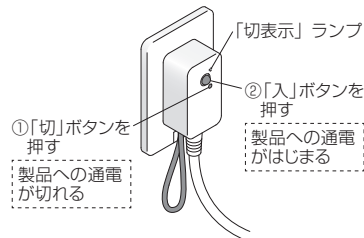

「切表示」ランプが、
①で点灯、②で消灯すれば正常です。

- 3 「運転」ランプの点灯を確認する



- ※1 電源プラグには、製品内部で漏電が起きたときに、製品への通電を切る「漏電保護機能」がついています。正しく作動するか確認してください。

3. 止水栓を開ける

- 1 止水栓カバーを取りはずす

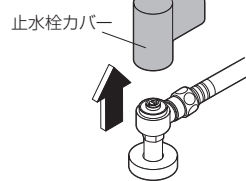

- 2 止水栓を全開にする
開閉工具*または
φドライバー

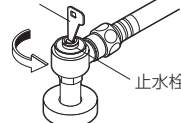

- *付属の開閉工具をご使用ください。



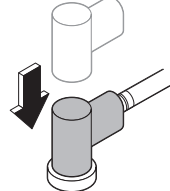











- 3 止水栓カバーを取り付ける



基本の使いかた オート機能のはたらき

ふだんは自動できれい除菌水^{*1}を使ってきれいにします。

• 以下は、初期設定での動きです。設定を変えてご使用いただくこともできます。(P.26～35)

便器に 近づく^{*3} 	便座に 座る^{*4} 	便座から 立ち上がる 	便器から 離れる 
オートふた開閉  <p>便ふたが開く</p> <p>【立って使用するとき】 便座はリモコンで開けてください。</p> <p>●便器内LEDが点灯</p> <p>便器きれい</p>  <p>プレミスト 便器内にミストをかけて、汚れを付きにくくする</p>	脱臭  <p>脱臭がはじまる</p> <p>便器内のおいをとる</p>	<p>(立ち上がってから約10秒後)</p> オートパワー脱臭  <p>パワー脱臭がはじまる</p> <p>約60秒後に自動で止まる</p> <p>オート便器洗浄</p>  <p>水が流れる</p> <p>座る時間が、約6～30秒：「小洗浄」 約30秒以上：「大洗浄」</p> <p>洗淨機能を使ったときのみ (立ち上がってから約25秒後)</p> <p>●便器内LEDが点灯</p> <p>ノズルきれい</p>  <p>ノズルが出て、ノズルの根元から出るきれい除菌水^{*1}で洗淨</p>	<p>【立って使用したとき】</p> オート便器洗浄  <p>水が流れる</p> <p>「eco小洗浄」</p> <p>オートふた開閉</p>  <p>便ふた・便座が閉まる</p>
<p>瞬間暖房便座</p>  <p>待機温度から温めはじめる</p> <p>.....▶</p>  <p>設定温度まで温める</p>	<p>瞬間暖房便座</p>  <p>待機温度に戻る</p>		



※1 「きれい除菌水」とは

水^{*2}に含まれる塩化物イオンを電気分解して作られる、除菌成分(次亜塩素酸)を含む水です。時間がたつともとの水に戻るため、環境にやさしいのが特長です。

- 「きれい除菌水」は汚れを抑制するもので、おそうじが不要になるものではありません。
- 使用・環境条件(水質や対象物の材質・形状など)によっては、効果が異なります。

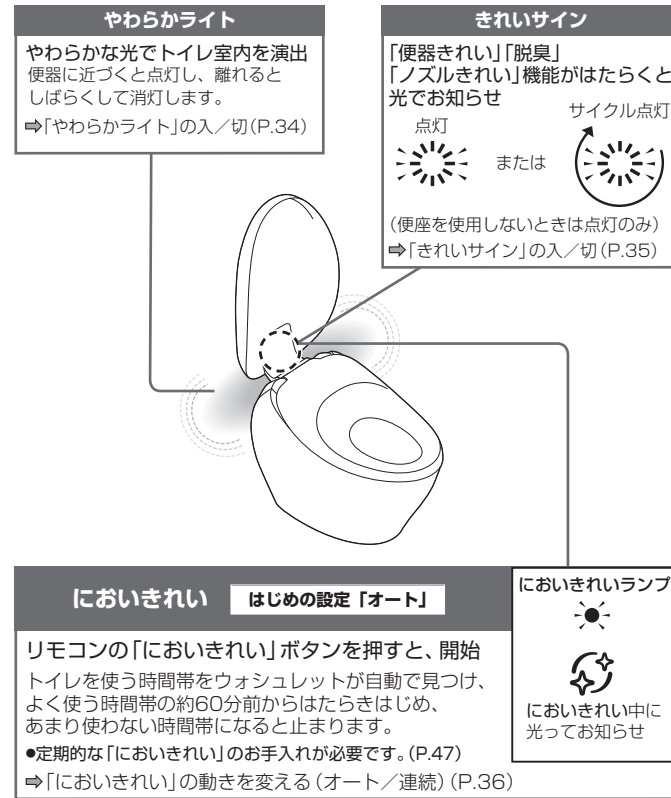
※2 水道水および飲用可能な井戸水(地下水)です。



<p>●便器内LEDが点灯</p> <p>便器きれい</p>  <p>アフターミスト 便器内にきれい除菌水^{*1}のミストをかける</p>
<p>オートふた開閉</p>  <p>便ふたが閉まる</p>

※3 小さなお子様などが使用される場合は、人体検知センサーが検知しにくいことがあります。

※4 お湯を出す準備のために、ノズル付近から数秒間水が出ます。

基本の使いかた リモコンを使う

リモコンのボタンを押して本体が信号を受け付けると、電子音が鳴ります。

洗う ※1

かわかす ※1

止める 止

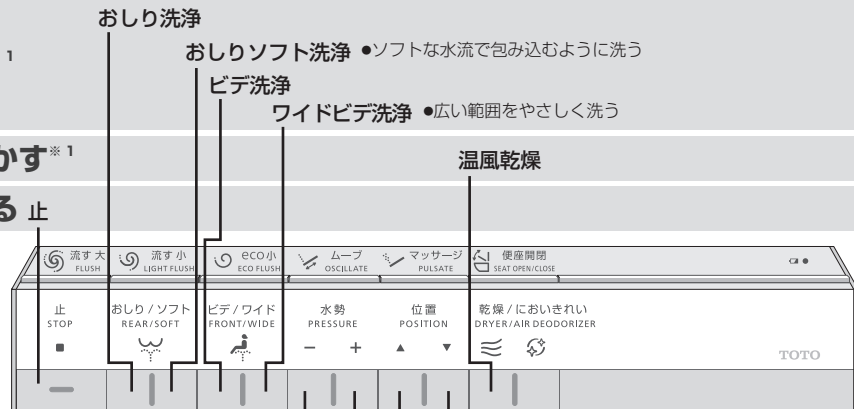

●「おしり」「ソフト」「ビデ」「ワイド」使用中にボタンを押すと使える機能です。

■ 水勢調節

水勢を5段階で調節（「-」弱く、「+」強く）
●リモコン操作を終えて、しばらくすると3段階目に戻ります。
3段階目に戻したくないとき (P.39)

■ 洗浄位置調節

洗浄位置を「▲」「▼」で前後5段階に調節
●リモコン操作を終えて、しばらくすると3段階目に戻ります。
3段階目に戻したくないとき (P.39)

■ ムーブ洗浄

ノズルが前後に動き、広くまんべんなく洗う
●押すたびに「入/切」が切り替わります。

■ マッサージ洗浄

水勢に強弱をつけて洗う
●押すたびに「入/切」が切り替わります。



お知らせ ●便座に深く腰かけると、洗浄の位置が合いやすく、水の飛び散りが少なくなります。

※1 着座センサーがはたらかないと使えません。着座センサー部 (P.8) に、肌が直接接触するように座ってください。

リモコンで便器洗浄や便座の開閉をするとき

流す

開閉する

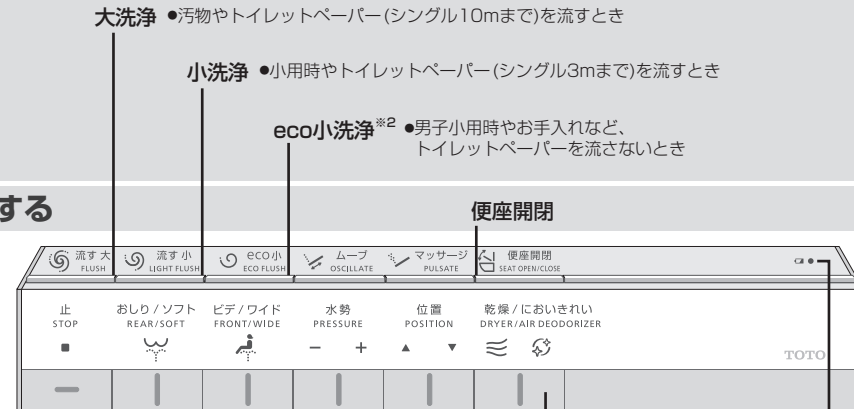

■においきれいボタン (P.15)
トイレ入室時の気になるにおいをとる

電池切れ予告ランプ (P.59)

リモコンの裏面は (P.18・19)

おしり洗浄・おしりソフト洗浄・ビデ洗浄・ワイドビデ洗浄について

- おしり洗浄・おしりソフト洗浄は、排便後の局部周辺に付着した汚れを洗い流す機能です。
- ビデ洗浄・ワイドビデ洗浄は、生理時など局部周辺に付着した汚れを洗い流す機能です。
- おしり・おしりソフト・ビデ・ワイドビデとも洗浄時間は約10秒～20秒を目安にご使用ください。

※2 汚物やトイレットペーパーを流すときには使用しないでください。
●ボタンは「抗菌」です。

使いかた

基本の使いかた メニュー画面について

かんたん操作で設定ラクラク！

リモコンで設定できる内容の一覧です。

●詳細説明は該当ページをご覧ください。

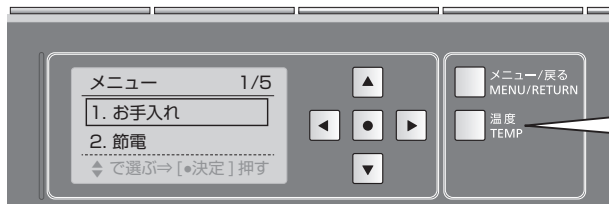

温度調節するとき
(P.20)

リモコン裏面

1 メニュー/戻る MENU/RETURN 押す

- 表示画面が切り替わる

メニュー 1/5
1. お手入れ
2. 節電
↓で選ぶ⇒[●決定] 押す

2 表示画面を見ながら設定する

↑ (上下) を押すと、
↓ 項目の枠が動く

← → (左右) を押すと、
 設定を選べる

□ を押すと、決定

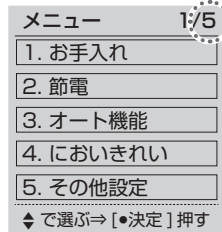

表示画面での
項目数

◆で選ぶ⇒[●決定] 押す

表示画面の一番下に、次の操作を
示しています。

お好みの設定ができます

ひとつ前に戻りたいときは、メニュー/戻る MENU/RETURN を押す

第 1 階層	第 2 階層
<p>→ お手入れ 1/3</p> <p>1. 便器そうじ開始 / 停止</p> <p>2. ノズルそうじ開始 / 停止</p> <p>3. きれい仕上げ</p>	<p>→ タイマー節電 1/1</p> <p>1. 節電時間</p>
<p>→ 節電 1/2</p> <p>1. スーパーおまかせ節電</p> <p>2. タイマー節電</p>	<p>→ オート便器洗浄 1/2</p> <p>1. オート設定</p> <p>2. 水が流れるまで</p>
<p>→ オート機能 1/4</p> <p>1. オート便器洗浄</p> <p>2. オートふた開閉</p> <p>3. せいけつ</p> <p>4. ライト</p>	<p>→ オートふた開閉 1/4</p> <p>1. オート設定</p> <p>2. ふたが閉まるまで</p> <p>3. ふたが開くまで</p> <p>4. 開きかた</p>
<p>→ においきれい 1/1</p> <p>1. においきれい</p>	<p>→ せいけつ 1/5</p> <p>1. ノズルきれい</p> <p>2. 便器きれい</p> <p>3. プレ脱臭</p> <p>4. 脱臭</p> <p>5. オートパワー脱臭</p>
<p>→ その他設定 1/6</p> <p>1. 水面下げる</p> <p>2. 凍結防止</p> <p>3. 電子音</p> <p>4. 水勢洗浄位置記憶</p> <p>5. 便器洗浄水量 6Lモード</p> <p>6. 便器洗浄水量 8Lモード</p>	<p>→ ライト 1/3</p> <p>1. やわらかライト</p> <p>2. 便器内 LED</p> <p>3. きれいサイン</p>

温度調節

温水 / 便座 / 乾燥

高温から低温までの5段階と、「切」の設定ができます。

リモコン裏面

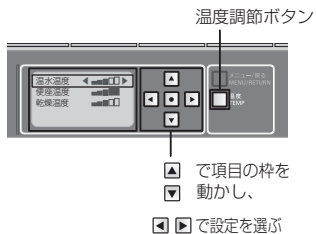

- 1 リモコンをハンガーから取りはずす
・盗難防止のためリモコンを固定しているとき (P.12)

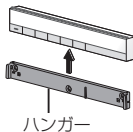

ハンガー

- 2 温度 TEMP 押す



次ページへ

ご注意

- ・設定中、約60秒以内に次のボタンを押さないと表示が消えます。設定完了できなかった場合は、手順2からやり直してください。

温水温度

- 3 ▲ で
▼ 「温水温度」を選ぶ



- 4 ◀ ▶ で温度の段階を選ぶ

〈設定完了〉

温水温度 ◀■■■■▶

切 ↔ 低 ↔ 高
*1

「切」が表示されるまで ◀を押す

便座温度

- 3 ▲ で
▼ 「便座温度」を選ぶ



- 4 ◀ ▶ で温度の段階を選ぶ

〈設定完了〉

便座温度 ◀■■■■▶

切 ↔ 低 ↔ 高

「切」が表示されるまで ◀を押す

- ・「切」のときは、本体表示部の「便座」ランプが消灯します。

乾燥温度

- 3 ▲ で
▼ 「乾燥温度」を選ぶ



- 4 ◀ ▶ で温度の段階を選ぶ

〈設定完了〉

乾燥温度 ◀■■■■▶

低 ↔ 高

- ・「切」はありません。



- 5 リモコンをハンガーに取り付ける
・盗難防止のためリモコンを固定しているとき (P.12)

※ 1 「切」のときでも、結露防止制御のため、温水温度が 20℃以下になることはありません。
● 温度調節しても便座が温かくなりませんか？ → 節電が「入」になっていませんか？ (P.22)

節電機能 種類



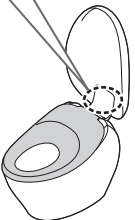

節電は「スーパーおまかせ節電」と「タイマー節電」があります。
自動で便座ヒーターを「切」にして節電します。

●「スーパーおまかせ節電」は、使わない時間帯を見つけるまでに、約10日かかります。

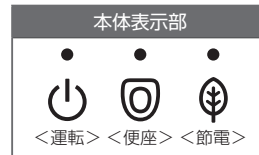
種類		こんなときに	節電を設定したとき 本体表示部
自動で節電	スーパーおまかせ節電	ウォシュレットに自動で節電してもらいたい 使わない時間帯をウォシュレットが見つけ、自動で便座ヒーターを切ります。	 点灯 (緑色)
節電 決めた時間に	タイマー節電	決めた時間帯だけ節電したい (6時間/9時間) 一度設定すると、毎日その時間帯に自動で便座ヒーターなどを切ります。	
タイマー節電 + スーパーおまかせ節電		自動の節電とタイマー節電で、とことん節電したい 「タイマー節電」と「スーパーおまかせ節電」を両方設定すると、「タイマー節電」中でもないときにも、「スーパーおまかせ節電」がはたらきます。	<div style="border: 1px solid black; padding: 2px; width: fit-content;"> 節電を設定していないとき  消灯 </div>

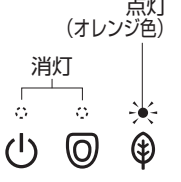
●節電がはたらいているとき (便座ヒーター「切」) でも、便器に近づく、または便座に座ると一時的に温かくなります。(約60秒間で設定温度になります。)
(本体表示部は、節電を設定したときのランプ表示に戻ります。)



節電がはたらいているとき		AM	PM			
	便座ヒーター	0	4	8	5	0
 点灯 (オレンジ色) 消灯	 切	例：AM0:00からAM4:00頃までまったく使用しない場合 待機温度*1				
 点灯 (緑色) 消灯	 切	例：AM8:00からPM5:00まで設定した場合 待機温度*1				
●「スーパーおまかせ節電」中： 「スーパーおまかせ節電」時のランプ表示 (上記) ●「タイマー節電」中： 「タイマー節電」時のランプ表示 (上記)	 切	例：「タイマー節電」と「スーパーおまかせ節電」の例を組み合わせた場合 待機温度*1				
		切*2		切*2		

※1 便座ヒーターが「待機温度」になる時間帯です。
※2 便座ヒーターが「切」になる時間帯です。

節電の設定は P.24・25

使いかた

節電機能

設定のしかた

タイマー節電は、節電を開始したい時間に設定を行ってください。

リモコン裏面



メニュー/戻るボタン

- ▲ で項目の枠を動かし、▼ で設定を選び、◀▶ で設定を選び、□ で決定する

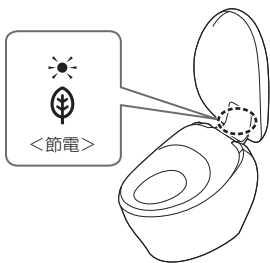

節電を設定すると「節電」ランプが点灯(緑色)します。

ご注意

- 設定中、約60秒以内に次のボタンを押さないと表示が消えます。設定完了できなかった場合は、手順1からやり直してください。

スーパーおまかせ節電

1 MENU/RETURN 押す

2 ▲ で「節電」を選び ▼ を選ぶ

→ □ 押す

3 ▲ で「スーパーおまかせ節電」を選び ▼ を選ぶ

4 ◀▶ で「入/切」を選び

→ □ 押す

スーパーおまかせ節電を入に設定しました

(戻るとき → MENU/RETURN)

タイマー節電

1 MENU/RETURN 押す

2 ▲ で「節電」を選び ▼ を選ぶ

→ □ 押す

3 ▲ で「タイマー節電」を選び ▼ を選ぶ

→ □ 押す

4 ◀▶ で、節電時間「6時間/9時間/切」を選び

→ □ 押す

タイマー節電を設定しました

(戻るとき → MENU/RETURN)

■タイマー節電時間を変えるとき → タイマー節電を開始したい時間に再度設定を行う

節電を切る

左記の各手順 4 で「切」を選ぶ

(例:「タイマー節電」)

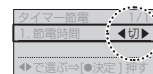

→ □ 押す

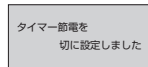

(戻るとき → MENU/RETURN)

いろいろな使いかた 設定一覧

設定の種類		変更できる設定 *太字は「はじめの設定」	
オート機能	オート便器洗浄	オート設定	入/切
		水が流れるまで	5秒 / 10秒 / 15秒
	オートふた開閉	オート設定	入/切
		ふたが閉まるまで	25秒 / 90秒 ^{*1}
		ふたが開くまで	15秒 / 30秒 / 90秒
	せいけつ	開きかた	便ふた / 便座・ふた
		ノズルきれい	入/切
		便器きれい	入/切
		プレ脱臭	入/切
	ライト	脱臭	入/切
		オートパワー脱臭	入/切
		やわらかライト	入/切
		便器内LED	入/切
その他設定	きれいサイン	入/切	
	においきれい	オート / 連続	
	水面上げる	—	
凍結防止	入/切		
電子音	入/切		
水勢洗浄位置記憶	入/切		
便器洗浄水量 6Lモード	入/切		
便器洗浄水量 8Lモード	入/切		

ご注意 • 設定中、約60秒以内に次のボタンを押さないと表示が消えます。設定完了できなかった場合は、手順1からやり直してください。

設定の内容	参照ページ
• 自動で便器洗浄する/しない	P.28
• 自動で洗浄するまでの時間を変える	
• 自動で便ふたを開閉する/しない	P.30・31
• 自動で閉まるまでの時間を変える	
• 手で閉めたとき、次に自動で開くまでの時間を変える	
• 便ふたのみ自動で開閉する/便座と便ふたを自動で開閉する	
• 自動でノズルを洗浄する/しない	P.32・33
• 自動で便器内にミストをかける/かけない	
• 便座に座るまでの脱臭を自動でする/しない	
• 便座に座ってから脱臭を自動でする/しない	
• 立ち上がってからパワー脱臭を自動でする/しない	P.34・35
• やわらかライトを使う/使わない	
• 便器内を照らすライトを使う/使わない	
• きれいサインを光らせる/光らせない	
• においきれいを、よく使う時間帯に自動でする/常にする	P.36
• 便器の水たまり面を下げる	P.38・39
• 自動で水を流して凍結防止する/しない(流動方式→P.59)	
• 電子音を鳴らす/鳴らさない	
• お好みの水勢・洗浄位置のままにする/しない	P.40・41
• 便器洗浄水量を6Lに変更する/しない	
• 便器洗浄水量を8Lに変更する/しない	

※1 25秒設定：人がいなくなったと判断して、25秒～100秒でふたが開まり始めます。
90秒設定：人がいなくなったと判断して、90秒～170秒でふたが開まり始めます。

いろいろな使いかた オート機能

リモコン裏面

この表示画面での設定項目

1. オート設定
2. 水が流れるまで

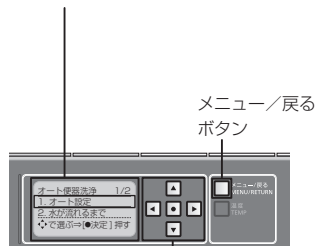

- ▲ で項目の枠を
- ▼ で動かし、
- ◀ ▶ で設定を選び、
- で決定する

オート便器洗浄

自動で便器洗浄
する / しない

オート設定

1 メニュー/戻る MENU/RETURN 押す

2 ▲ で「オート機能」
▼ を選ぶ

3 ▲ で「オート便器
▼ 洗浄」を選ぶ

自動で洗浄するまでの
時間を変える

水が流れるまで※1

4 ▲ で「オート設定」
▼ を選ぶ

4 ▲ で「水が流れる
▼ まで」を選ぶ

5 ◀ ▶ で「入 / 切」
を選ぶ

5 ◀ ▶ で「5秒 / 10秒
/ 15秒」を選ぶ

※1 「オート設定」が「切」のときは、この操作はできません。



いろいろな使いかた オート機能

リモコン裏面

この表示画面での設定項目

1. オート設定
2. ふたが閉まるまで
3. ふたが開くまで
4. 開きかた

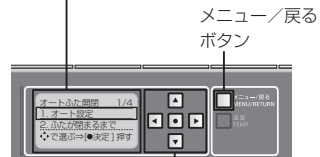

- ▲ で項目の枠を動かし、
- ▼ で設定を選び、
- ◀▶ で決定する

- ※ 1 「オート設定」が「切」のときは、この操作はできません。
- ※ 2 「25秒」に設定すると、自動で閉まったあと約15秒間は自動で開きません。
- ※ 3 「便座・ふた」に設定すると、プレミストは出ません。
- ※ 4 「便座・ふた」に設定すると、トイレのレイアウトなどにより、立って使用しなくてもeco小洗浄することがあります。

オートふた開閉

自動で便ふたを開閉する / しない
オート設定

1 メニュー/戻る MENU/RETURN 押す

2 ▲ で「オート機能」 ▼ を選ぶ

3 ▲ で「オートふた開閉」 ▼ を選ぶ

4 ▲ で「オート設定」 ▼ を選ぶ

5 ◀▶ で「入/切」を選ぶ

(戻るとき→ メニュー/戻る MENU/RETURN)

自動で閉まるまでの時間を変える
ふたが閉まるまで^{※1}

1 メニュー/戻る MENU/RETURN 押す

2 ▲ で「オート機能」 ▼ を選ぶ

3 ▲ で「オートふた閉まるまで」 ▼ を選ぶ

4 ▲ で「ふたが閉まるまで」 ▼ を選ぶ

5 ◀▶ で「90秒/25秒」を選ぶ^{※2}

(戻るとき→ メニュー/戻る MENU/RETURN)

オートふた開閉

自動で開くまでの時間を変える (手で開めたとき)
ふたが開くまで^{※1}

1 メニュー/戻る MENU/RETURN 押す

2 ▲ で「オート機能」 ▼ を選ぶ

3 ▲ で「オートふた開くまで」 ▼ を選ぶ

4 ▲ で「ふたが開くまで」 ▼ を選ぶ

5 ◀▶ で「15秒/30秒/90秒」を選ぶ

(戻るとき→ メニュー/戻る MENU/RETURN)

便ふたのみ自動で開閉する / 便座と便ふたを自動で開閉する
開きかた^{※1}

1 メニュー/戻る MENU/RETURN 押す

2 ▲ で「オート機能」 ▼ を選ぶ

3 ▲ で「オートふた開閉」 ▼ を選ぶ

4 ▲ で「開きかた」 ▼ を選ぶ

5 ◀▶ で「便座・ふた」を選ぶ^{※3※4}

(戻るとき→ メニュー/戻る MENU/RETURN)

いろいろな使いかた オート機能

リモコン裏面

この表示画面での設定項目

1. ノズルきれい
2. 便器きれい
3. プレ脱臭
4. 脱臭
5. オートパワー脱臭

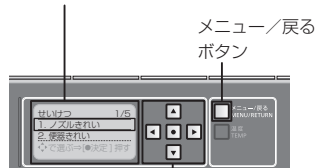

- ▲ で項目の枠を動かし、
- ▼ で設定を選び、
- ◀▶ で決定する

せいかつ

自動でノズルを洗浄する / しない

ノズルきれい

1 メニュー/戻る MENU/RETURN 押す

2 ▲ で「オート機能」を選ぶ ▼

3 ▲ で「せいかつ」を選ぶ ▼

4 ▲ で「ノズルきれい」を選ぶ ▼

5 ◀▶ で「入/切」を選ぶ

ノズルきれいを切に設定しました

(戻るとき→ メニュー/戻る MENU/RETURN)

せいかつ

自動で便器内にミストをかける / かけない

便器きれい

1 メニュー/戻る MENU/RETURN 押す

2 ▲ で「オート機能」を選ぶ ▼

3 ▲ で「せいかつ」を選ぶ ▼

4 ▲ で「便器きれい」を選ぶ ▼

5 ◀▶ で「入/切」を選ぶ

便器きれいを切に設定しました

(戻るとき→ メニュー/戻る MENU/RETURN)

せいかつ

便座に座るまでの脱臭を自動でする / しない

プレ脱臭

1 メニュー/戻る MENU/RETURN 押す

2 ▲ で「オート機能」を選ぶ ▼

3 ▲ で「せいかつ」を選ぶ ▼

4 ▲ で「プレ脱臭」を選ぶ ▼

5 ◀▶ で「入/切」を選ぶ

プレ脱臭を入に設定しました

(戻るとき→ メニュー/戻る MENU/RETURN)

せいかつ

便座に座ってからの脱臭を自動でする / しない

脱臭

1 メニュー/戻る MENU/RETURN 押す

2 ▲ で「オート機能」を選ぶ ▼

3 ▲ で「せいかつ」を選ぶ ▼

4 ▲ で「脱臭」を選ぶ ▼

5 ◀▶ で「入/切」を選ぶ

脱臭を切に設定しました

(戻るとき→ メニュー/戻る MENU/RETURN)

せいかつ

立ち上がってからパワー脱臭を自動でする / しない

オートパワー脱臭

1 メニュー/戻る MENU/RETURN 押す

2 ▲ で「オート機能」を選ぶ ▼

3 ▲ で「せいかつ」を選ぶ ▼

4 ▲ で「オートパワー脱臭」を選ぶ ▼

5 ◀▶ で「入/切」を選ぶ

オートパワー脱臭を切に設定しました

(戻るとき→ メニュー/戻る MENU/RETURN)

いろいろな使いかた オート機能

リモコン裏面

この表示画面での設定項目

1. やわらかライト
2. 便器内LED
3. きれいなサイン

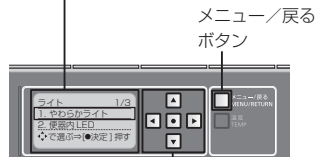

- ▲ で項目の枠を動かし、
- ▼ で設定を選び、
- ◀▶ で決定する

ライト

やわらかライトを
使う / 使わない
やわらかライト

1 メニュー/戻る MENU/RETURN 押す

2 ▲ で「オート機能」
▼ を選ぶ

3 ▲ で「ライト」
▼ を選ぶ

4 ▲ で「やわらか
▼ ライト」を選ぶ

5 ◀▶ で「入 / 切」
を選ぶ

ライト

便器内を照らすライトを
使う / 使わない
便器内LED

1 メニュー/戻る MENU/RETURN 押す

2 ▲ で「オート機能」
▼ を選ぶ

3 ▲ で「オート機能」
▼ を選ぶ

4 ▲ で「便器内 LED」
▼ を選ぶ

4 ▲ で「便器内 LED」
▼ を選ぶ

5 ◀▶ で「入 / 切」
を選ぶ

ライト

きれいなサインを光らせる / 光らせない
きれいなサイン

1 メニュー/戻る MENU/RETURN 押す

2 ▲ で「オート機能」
▼ を選ぶ

3 ▲ で「オート機能」
▼ を選ぶ

4 ▲ で「きれいなサイン」
▼ を選ぶ

4 ▲ で「きれいなサイン」
▼ を選ぶ

5 ◀▶ で「入 / 切」
を選ぶ

ライト

きれいなサインを光らせる / 光らせない
きれいなサイン

1 メニュー/戻る MENU/RETURN 押す

2 ▲ で「オート機能」
▼ を選ぶ

3 ▲ で「オート機能」
▼ を選ぶ

4 ▲ で「きれいなサイン」
▼ を選ぶ

4 ▲ で「きれいなサイン」
▼ を選ぶ

5 ◀▶ で「入 / 切」
を選ぶ

いろいろな使いかた においきれい

リモコン裏面

この表示画面での設定項目

1. においきれい

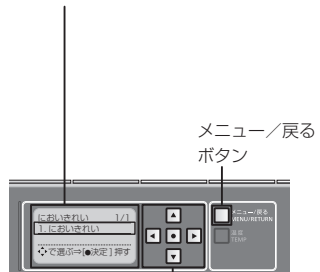

- ▲ で項目の枠を動かし、
- ▼ で設定を選び、
- ◀▶ で決定する

においきれいをよく使う時間帯に自動でする/常にする

においきれい

1 メニュー/戻る MENU/RETURN 押す

2 ▲ で ▼ 「においきれい」を選ぶ → 押す

3 ▲ で ▼ 「においきれい」を選ぶ



4 ◀▶ で「オート/連続」を選ぶ



押す

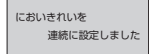

(戻るとき → MENU/RETURN)

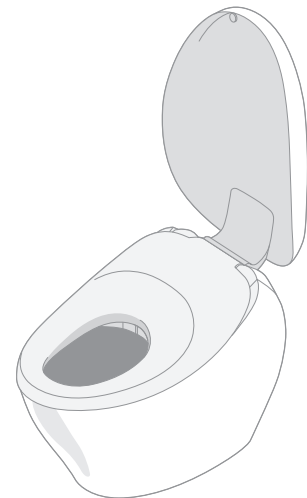

いろいろな使いかた その他設定

リモコン裏面

この表示画面での設定項目

1. 水面下げる
2. 凍結防止
3. 電子音
4. 水勢洗浄位置記憶
5. 便器洗浄水量 6Lモード
6. 便器洗浄水量 8Lモード

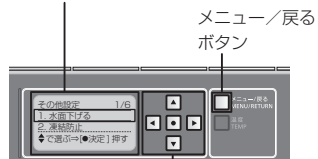

- ▲ で項目の枠を動かし、
- ▼ で設定を選び、
- ◻ で決定する

便器の水たまり面を下げる (水の跳ね返り低減や検便のときなど) 水面下げる

1 メニュー/戻る MENU/RETURN 押す

2 ▲ で「その他設定」を選び ▼ を選ぶ

→ ◻ 押す

3 ▲ で「水面下げる」を選び ▼ を選ぶ



◻ 押す

便器内の水が流れて低い水位でたまる

お知らせ

- 便器洗浄すると、通常の水面の高さに戻ります。水面を下げて使いたい場合に、都度設定してください。

便器とウォシュレットの水を一定の間隔で自動で流す 凍結防止

1 メニュー/戻る MENU/RETURN 押す

2 ▲ で「その他設定」を選び ▼ を選ぶ

→ ◻ 押す

3 ▲ で「凍結防止」を選び ▼ を選ぶ

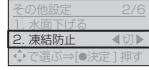

4 ◀ ▶ で「入/切」を選ぶ

<「入」に設定する場合>
設定すると約10分間隔で便器洗浄して凍結を防止します。

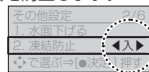

◻ 押す



◻ 押す

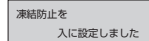

(戻るとき → ◻ MENU/RETURN)

電子音を鳴らす / 鳴らさない 電子音

1 メニュー/戻る MENU/RETURN 押す

2 ▲ で「その他設定」を選び ▼ を選ぶ

→ ◻ 押す

3 ▲ で「電子音」を選び ▼ を選ぶ

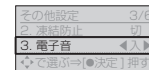

4 ◀ ▶ で「入/切」を選ぶ

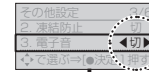

◻ 押す

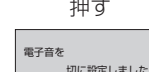

(戻るとき → ◻ MENU/RETURN)

お好みの水勢・洗浄位置のままにする / しない 水勢洗浄位置記憶

1 メニュー/戻る MENU/RETURN 押す

2 ▲ で「その他設定」を選び ▼ を選ぶ

→ ◻ 押す

3 ▲ で「水勢洗浄位置記憶」を選び ▼ を選ぶ

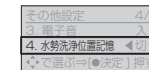

4 ◀ ▶ で「入/切」を選ぶ

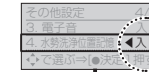

◻ 押す

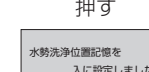

(戻るとき → ◻ MENU/RETURN)

いろいろな使いかた その他設定

リモコン裏面

この表示画面での設定項目

1. 水面下げる
2. 凍結防止
3. 電子音
4. 水勢洗浄位置記憶
5. 便器洗浄水量 6Lモード
6. 便器洗浄水量 8Lモード

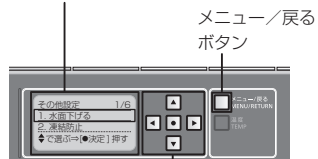

- ▲ で項目の枠を動かし、
- ▼ で設定を選び、
- ◀▶ で決定する

汚物が流れにくいとき
便器洗浄水量 6Lモード※1

「故障かな?と思ったら」の「汚物がきれいに流れない」(P.66)の内容をご確認のうえ、必要な場合のみ設定を行ってください。

「便器洗浄水量8Lモード」に設定している場合は、8Lモードの設定を解除してから行ってください。

1 メニュー/戻る MENU/RETURN 押す

2 ▲ で「その他設定」 ▼ を選ぶ → 押す

3 ▲ ▼ で「便器洗浄水量 6L モード」を選ぶ

その他設定 5/6

4. 水勢洗浄位置記憶 切

5. 便器洗浄水量 6L モード

↓で選ぶ⇒[決定] 押す

4 押す

押すたびに切り替わる

便器洗浄水量を6Lに変更

「する」とき
ピッ

↔

「しない」とき
ピーッ

※1 設定を変更するときは、電子音を「入」に設定しておいてください。(P.39)

洗浄水量が、大3.8L/小3.3L/eco小3.0L→大6.0L/小5.0L/eco小4.5Lになります。

汚物が流れにくいとき
便器洗浄水量 8Lモード※1

「故障かな?と思ったら」の「汚物がきれいに流れない」(P.66)の内容をご確認のうえ、必要な場合のみ設定を行ってください。

「便器洗浄水量6Lモード」に設定している場合は、6Lモードの設定を解除してから行ってください。

1 メニュー/戻る MENU/RETURN 押す

2 ▲ で「その他設定」 ▼ を選ぶ → 押す

3 ▲ ▼ で「便器洗浄水量 8L モード」を選ぶ

その他設定 6/6

5. 便器洗浄水量 6L モード

6. 便器洗浄水量 8L モード

↓で選ぶ⇒[決定] 押す

4 押す

押すたびに切り替わる

便器洗浄水量を8Lに変更

「する」とき
ピッ

↔

「しない」とき
ピーッ

洗浄水量が、大3.8L/小3.3L/eco小3.0L→大8.0L/小6.0L/eco小4.5Lになります。

お手入れ 電源プラグ

電源プラグ (目安: 月に1回)



かわいた布



ぬれた布

1 電源プラグを抜き、かわいた布でふく

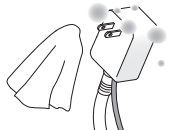

2 電源プラグを差し込み、作動確認をする (電源プラグについて→P.13 ※1)

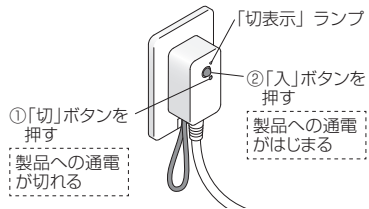

「切表示」ランプが、
①で点灯、②で消灯すれば正常です。

警告

- 電源プラグの刃などについたほこりは、定期的に取り除く
 - ・プラグを抜き、かわいた布でふいてください。
- 根元まで差し込む
- 抜くときは、電源プラグ本体を持つ
 - ・コードを引っ張ると、プラグやコードが傷みます。



警告

- お手入れや点検のときは、必ず電源プラグをコンセントから抜く (感電や誤作動による故障の原因)

お手入れの際は
安全のため電源プラグを
抜いてください。※1



プラスチック部品には、かわいた布やトイレットペーパーを使わないでください。
(傷つきの原因)



※1 「ノズルそうじ」「便器そうじ」使用時は除く
※1 電源プラグを差し込んで約10秒間は便ふたが自動で開きません(準備運転中のため)。手で開閉してください。

ウォシュレット部

ウォシュレット部 (ふた)

水でぬらした
やわらかい布



・トイレットペーパー
・かわいた布
・ナイロンたわし
(傷つきの原因)

1 電源プラグを抜き、水でぬらしたやわらかい布をよくしぼって、ふく

- 汚れがひどいときは
 - ・うすめた台所用中性洗剤をふくませたやわらかい布でふいてから、水びきする



●シンナー
●ベンジン
●クレンザー

2 電源プラグを差し込む

- ・「運転」ランプが点灯する

お願い

- ネオレストNXは電気製品です。内部に水が入ったり、洗剤がウォシュレット部と便器のすき間に残らないよう、気をつけてください。
(プラスチックを傷めたり、故障の原因)
- トイレ用洗剤で便器を掃除するときは、3分以内に洗い流し、便座・便ふたは開けたままにしておいてください。
・便器に残った洗剤はふき取ってください。
(洗剤の気化ガスがウォシュレット部の内部に入ることによる、故障の原因)
- ノズルまわりにあるカバーは、無理な力で押ししたり引っ張ったりしないでください。
(破損や故障の原因)
- 便座裏面や便座クッションなども、水でぬらしたやわらかい布をよくしぼってふいてください。
(汚れ付着などによる変色の原因)
- 便座の上に水滴が残らないようにふいてください。
(着座センサーや便座右上の流すボタン(Ⓢ)の誤作動の原因)

お手入れ 便器

便器 (ふだん)

- ・掃除用スポンジ・ブラシ
- ・トイレ用
中性洗剤



- ・業務用の強酸性/強アルカリ性洗剤
- ・研磨剤入りの洗剤
- ・フッ素系洗剤 (フッ化水素・フッ化アンモニウムを含む)
- ・撥水性洗剤
- ・金属ブラシ
- ・研磨剤入りのナイロンたわし



1 電源プラグを抜き、掃除用スポンジ・ブラシなどでお手入れする

■便器の水面を下げてお手入れすることができます。(電源プラグを差し込んでください。)
「便器そうじ」リモコン裏面のボタンで操作します。

- ① で「お手入れ」を選び 押す
- ② で「お手入れ」を選び 押す
- ③ で「便器そうじ開始/停止」を選び 押す

- ・便器に水が流れて排水されたのち、約50秒間水面が下がる

便器内のそうじをしてください。

- ・便器の水が排水され、もとの水位に戻る

- 途中で止めたいとき (リモコン正面) を押す

2 電源プラグを差し込む

- ・「運転」ランプが点灯する

■お手入れの仕上げに、きれい除菌水のミストをかけることができます。
(ノズルが出ているときや便座に座っているときは使えません。)
「きれい仕上げ」リモコン裏面のボタンで操作します。

- ① で「きれい仕上げ」を選び 押す
- ② で「お手入れ」を選び 押す
- ③ で「きれい仕上げ」を選び 押す

- (便器内にきれい除菌水のミストをかけます。)



■便器が詰まったときは

- ・市販の詰まり除去用の器具(商品名: ラバーカップ洋式など)を使う
- ・水位が便器の上面近くまである場合は、手動ポンプなどを使用し便器上面より10cm以上下げる(ラバーカップ洋式など使用時に汚水があふれて室内浸水の原因)

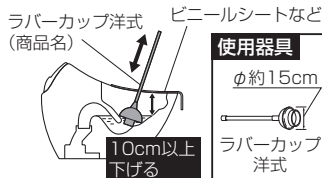

■床が汚れたときは

- ・よくしぼったぞうきんでふき取る(床にシミを作ったり、腐らせたりするおそれ)
- ・立って小用したときの跳ね返りは座ってすることで軽減できます。

【お願い】

- ・ウォシュレット部や、ウォッシュレット部と便器のすき間に、水がかからないよう気をつけてください。(室内浸水の原因)
- ・撥水性や防汚性のある洗剤・表面コート剤などは使用しないでください。陶器表面を傷めることはありませんが、洗剤やコート剤の成分が陶器表面を覆ってしまい、防汚効果が十分発揮できなくなります。

ノズル 脱臭フィルター

ノズル (目安:月に1回) <汚れが気になるとき(ノズルそうじ)>

- 1 ノズルを出す
リモコン裏面のボタンで操作します。
① で「お手入れ」を選び 押す
② で「お手入れ」を選び 押す
③ で「ノズルそうじ開始/停止」を選び 押す

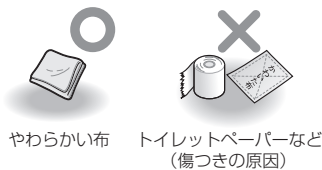

- ・ノズルが出て掃除のための水が出る
- ・約5分後に自動に戻る

2 やわらかい布で水ぶきする

- ・ノズルを無理に引っ張ったり、押し込んだり、押さえつけたりしない(故障や破損の原因)

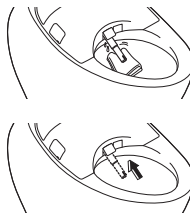

3 (リモコン正面) 押す

- ・ノズルに戻る

脱臭フィルター (目安:月に1回)

- 1 電源プラグを抜く
- 2 脱臭フィルターをつまみを持ち、手前に引き出す
・無理に引っ張らない(破損や故障の原因)
・脱臭フィルターは取りはずせません。
- 3 歯ブラシなどで掃除をする
- 4 脱臭フィルターを押し込む
・もとの位置まで確実に押し込む
- 5 電源プラグを差し込む
・「運転」ランプが点灯する

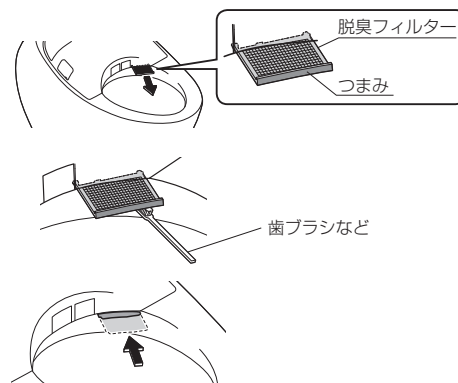



お手入れ においきれいフィルター

においきれいフィルター (目安: 月に1回) <トイレ入室時のにおいが気になるとき>

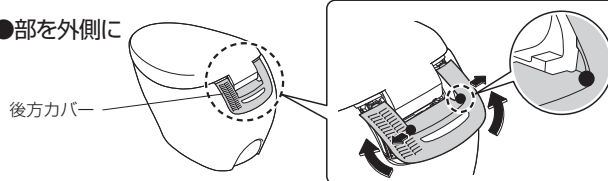
- 1** 電源プラグを抜き、本体の後方カバーを図の●部を外側に押さえながら取りはずす

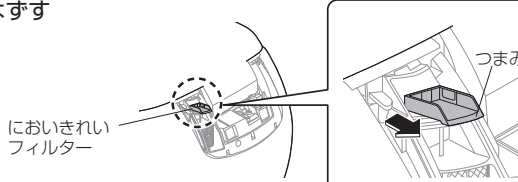
- 2** においきれいフィルターを取りはずす
 ・つまみを持って、外側に引き出す
 ・無理に引っ張らない (破損や故障の原因)

- 3** 歯ブラシなどで掃除をする
 ・水洗い時は、取り付け前に水気を取る
 ・汚れ、目詰まりなどがひどい場合は、交換をおすすめします。(購入はP.73)

- 4** においきれいフィルターを取り付ける

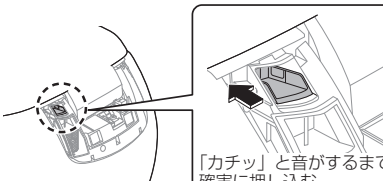

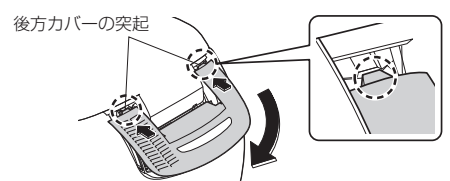
- 5** 本体の後方カバーを取り付け、電源プラグを差し込む
 ・突起は確実に差し込んでください。(後方カバーの破損の原因)
 ・「運転」ランプが点灯する



においきれい

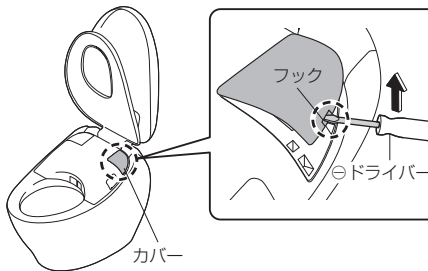

においきれい (目安: 月に1回)

- 1** 電源プラグを抜き、においきれいフィルターのお手入れをする (P.46)
 ※電源プラグは抜いたままにしておいてください。

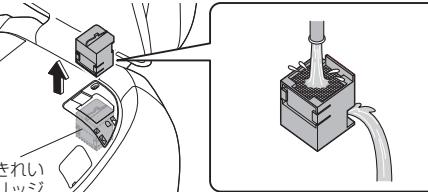

- 2** 本体右上面のカバーを取りはずす
 ・Φドライバーをフックに確実に差し込む (傷つきの原因)

- 3** においきれいカートリッジを取りはずし、水洗いする

取扱注意

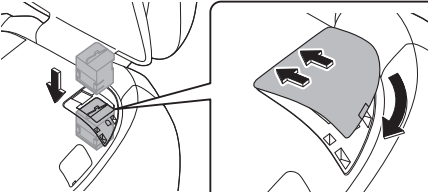
 - 無理な力を加えない (破損の原因)
 - 落としたりしない (破損の原因)
 - 洗剤や歯ブラシなどは使わない (故障や破損の原因)

- 4** においきれいカートリッジとカバーを取り付ける
 ・確実に奥まで押し込む
 ・においきれいカートリッジを取りはずしたままで使用しない

- 5** 電源プラグを差し込む
 ・「運転」ランプが点灯する



給水フィルター付 **水抜栓** (目安：半年に1回) <水勢が弱くなったと思ったとき>

1 止水栓カバーを取りはずし、止水栓または元栓を閉める

- ・給水が止まる

⚠ 注意



止水栓や元栓を開けたまま、給水フィルター付水抜栓を取りはずさない
(水が噴き出す原因)

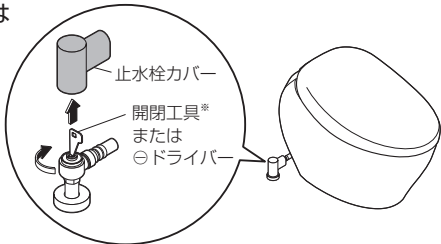

※付属の開閉工具をご使用ください。

2 ノズルを出す

リモコン裏面のボタンで操作します。

- ① **メニュー/戻る MENU/RETURN** 押す

- ② で「お手入れ」を選び 押す

- ③ で「ノズルそうじ開始/停止」を選び 押し、ノズルを伸出させた後、もう一度 押してノズルを戻す (給水管の圧抜き)

3 電源プラグを抜く

4 本体左側面のカバーと給水フィルター付水抜栓を取りはずす

- ・⊖ドライバーをフックに確実に差し込む (傷つきの原因)
- ・給水フィルター付水抜栓を⊖ドライバーでゆるめたあと、引っ張る

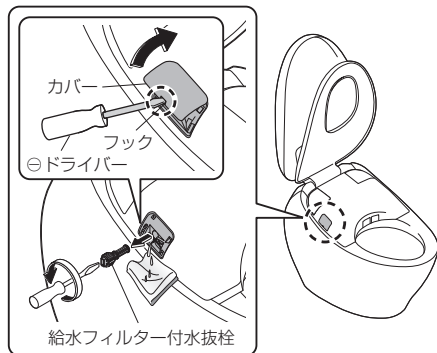

給水フィルター付 **水抜栓** (目安：半年に1回) <水勢が弱くなったと思ったとき> (つづき)

5 歯ブラシなどで掃除をする

- ・給水フィルター付水抜栓取付穴のゴミも取り除く
- ・汚れ、目詰まりなどがひどい場合は、交換をおすすめします。(購入はP.73)

6 給水フィルター付水抜栓・カバーを取り付ける

- ・給水フィルター付水抜栓を押し込み、⊖ドライバーで確実に締める

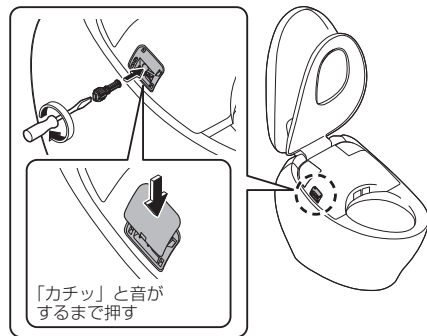

7 電源プラグを差し込む

- ・「運転」ランプが点灯する

8 止水栓または元栓を開けて、止水栓カバーを取り付ける

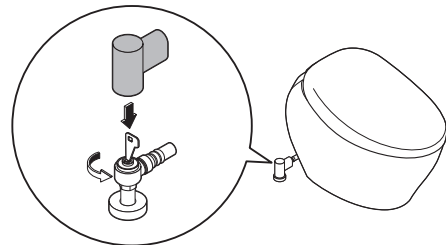

給水フィルター（便器）（目安：半年に1回）

- 1** 止水栓カバーを取りはずし、止水栓または元栓を開める
 ・給水が止まる

注意

止水栓や元栓を開けたまま、給水フィルターを取りはずさない
 （水が噴き出す原因）

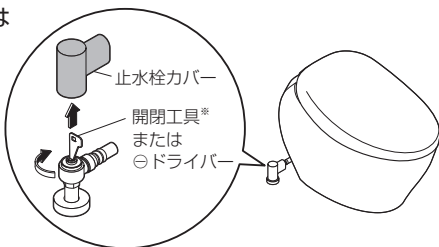

※付属の開閉工具をご使用ください。

- 2** ノズルを出す

リモコン裏面のボタンで操作します。

① メニュー/戻る MENU/RETURN 押す

② で「お手入れ」を選び 押す

③ で「ノズルそうじ開始/停止」を選び 押し、ノズルを伸出させた後、もう一度 押してノズルを戻す（給水管の圧抜き）

- 3** 電源プラグを抜き、給水フィルターのふたを開けて、給水フィルターを取り出す

・開閉工具（付属）を使用する

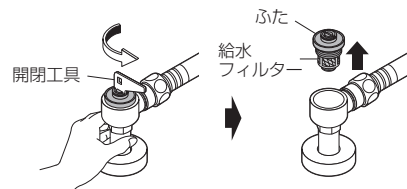

- 4** 給水フィルターをふたから取りはずし、歯ブラシなどで掃除する

・洗剤は使わない
 ・給水フィルターに無理な力を加えない（変形の原因）
 ・汚れ、目詰まりなどがひどい場合は交換をおすすめします。（購入はP.73）



給水フィルター（便器）（目安：半年に1回）（つづき）

- 5** 給水フィルターをふたに取り付ける



- 6** 給水フィルターのふたをもとの位置に取り付け、開閉工具で締め付ける

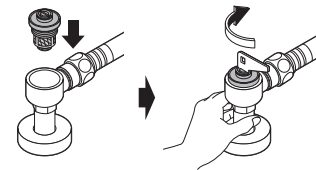

- 7** 止水栓または元栓を開けて、止水栓カバーを取り付ける

・止水栓と配管接続部から水漏れがないか確認する

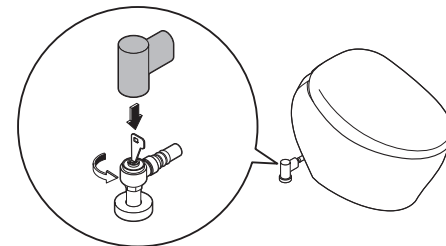

- 8** 電源プラグを差し込む

・「運転」ランプが点灯する

こんなときは

停電で水が流せないとき (断水していないとき)

■ 手動レバー (停電時便器洗浄用) で便器の水を流すことができます。

- 停電していないときは、手動レバーを引っ張っても便器洗浄しません。動作確認をするときは、電源プラグを抜いてください。

1 本体の後方カバーを図の●部を外側に押さえながら取りはずす

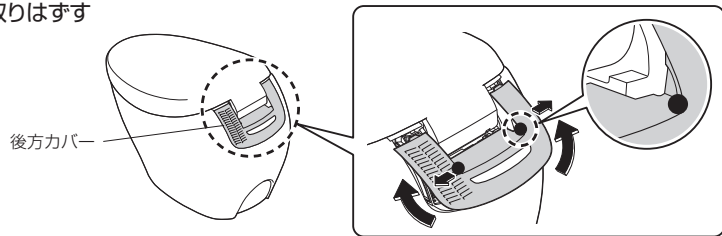

2 手動レバーを止まる位置まで引き続ける (約30秒)

- 便器の水たまり面が上昇します。

便器の水があふれることはありません。

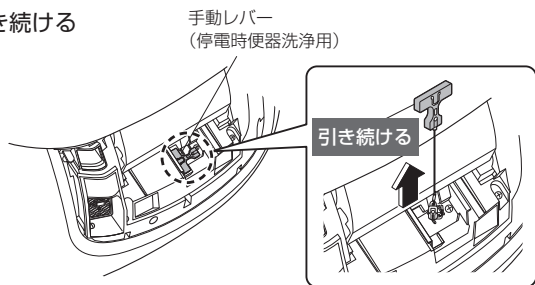

手動レバー
(停電時便器洗浄用)

停電で水が流せないとき (断水していないとき) (つづき)

3 「ピピッ」と電子音が鳴り、給水が止まったら手動レバーをはなして、もとの位置にもどす

- 便器の水が流れます。
- 便器洗浄後、または途中で手動レバーをはなすと、約60秒間は便器洗浄しません。
- 約60秒以上たってから、もう一度便器洗浄してください。

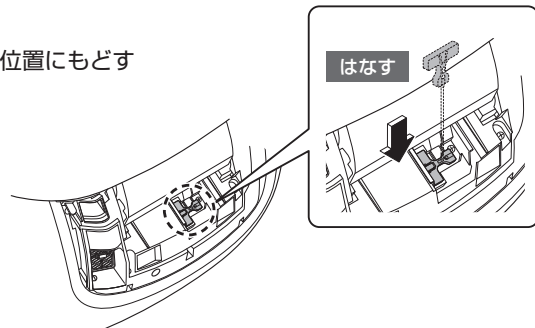

4 本体の後方カバーを取り付ける

- 突起は確実に差し込んでください。(後方カバーの破損の原因)

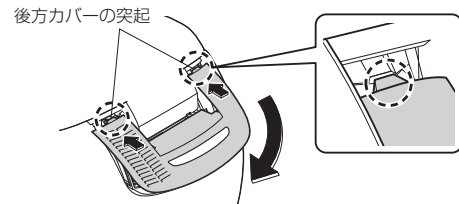

お願い

- 停電が復帰したら、必ず大洗浄してください。(排水管に汚物が停滞する可能性があるため)
- バケツで便器の水を流すこともできます。(P.56)

こんなときは

長期間（2日以上）停電で水が流せないとき（断水していないとき）

■長期間（2日以上）停電が続くときは、電池ボックスに乾電池を入れて
手動レバー（停電時便器洗浄用）で便器の水を流すことができます。

お願い

・電池ボックスは水にぬらさないでください。（故障の原因）

1 付属の電池ボックスを袋から取り出す



2 電池ボックスに単3乾電池（2本）を
正しく入れる

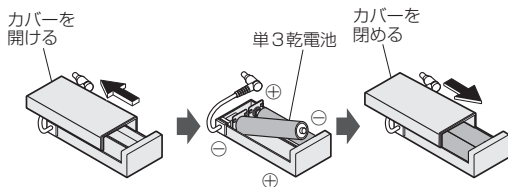

3 電池ボックスを袋に入れる

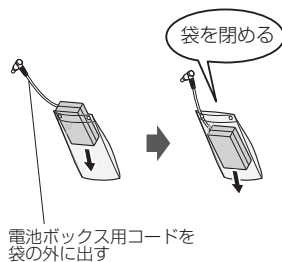

長期間（2日以上）停電で水が流せないとき（断水していないとき）（つづき）

4 本体の後方カバーを図の●部を外側に
押さえながら取りはずす

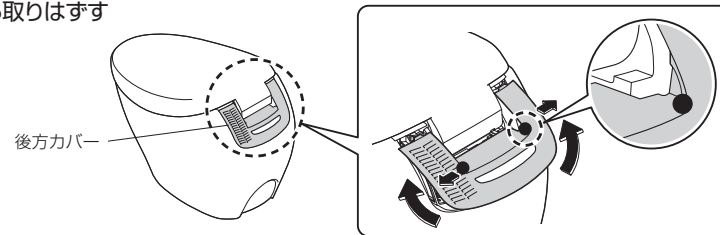

5 電池ボックス用コードを電池ボックス用
プラグ差し込み口に取り付ける

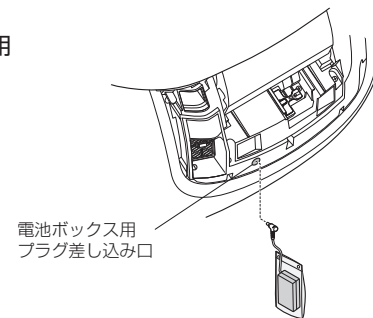

■手動レバーでの便器洗浄のしかた
（P.52,53手順②③）

●停電が復帰したとき

- ・電池ボックス用プラグを抜き、乾電池を取り出し、コードを袋に入れて保管してください。
- ・本体の後方カバーを取り付けてください。（P.53 手順④）

■電池について

- ・電池は、アルカリ乾電池をご使用ください。
- ・電池の破裂や液漏れなどを防ぐために、「安全上のご注意」を必ずお守りください。（P.6.7）

こんなときは

断水で水が流せないとき

1 バケツで水を流す



2 流した後、水位が低くなったら水をつぎ足す

- においを防ぐため

お願い

- 作業前に、「オート便器洗浄」を「切」にしてください。(P.28)
- 断水が復帰したら、必ず大洗浄してください。(排水管に汚物が停滞する可能性があるため)

動画を見る

断水時のトイレの使用

<http://su.toto.com/msf0004>

※通信料がかかります。

※ご利用環境によって閲覧できない場合があります。



リモコンで操作できないとき

- 便座右上の流すボタンでも、便器洗浄できます。

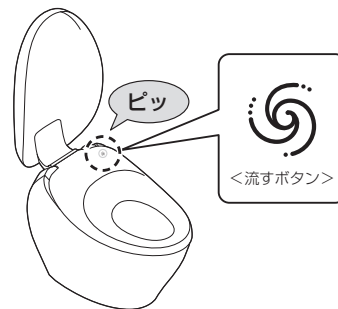

- 電池切れ予告ランプが点滅しているときは、乾電池を交換してください。

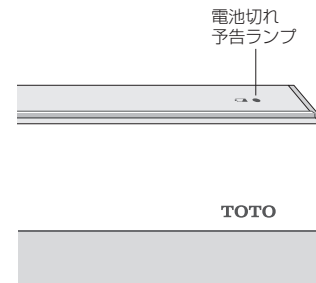

- 乾電池の交換のしかた

- 1 電源プラグを抜く
- 2 リモコンをハンガーから取りはずす (P.12)
- 3 電池カバーを開け、単3乾電池(2本)を交換する (P.12)
 - 電池切れ予告ランプが消灯する
- 4 リモコンをハンガーに取り付ける
- 5 電源プラグを差し込む
 - 「運転」ランプが点灯する

お願い

- 乾電池を交換すると、節電機能など「入」「切」の設定が解除される場合があります。もう一度設定してください。

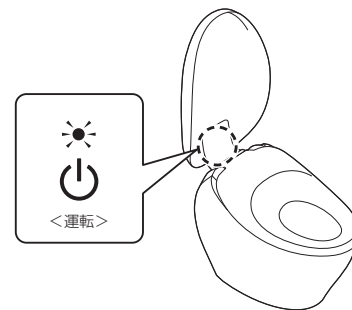

こんなときは

脱臭が弱くなったとき

脱臭フィルターを掃除してください。(P.45)
それでもにおいが気になるときは、脱臭カートリッジを交換してください。(購入はP.73)

- 1 電源プラグを抜く
- 2 本体の後方カバーを図の●部を外側に押さえながら取りはずす

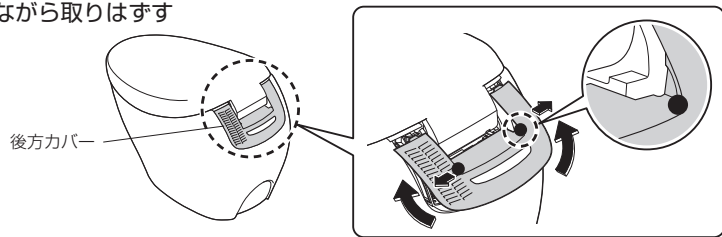

- 3 ねじを取りはずす

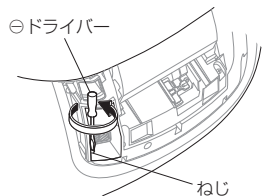

- 4 脱臭カートリッジを取りはずす
・突起をつまんで引き出す

ご注意

- ・脱臭カートリッジの黒粉が手に付いたときは、すぐに手を洗ってください。(炎症を起こすおそれ)

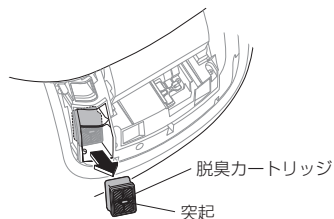

脱臭が弱くなったとき(つづき)

- 5 新しい脱臭カートリッジを入れて、ねじを取り付ける
・脱臭カートリッジは確実に奥まで押し込む

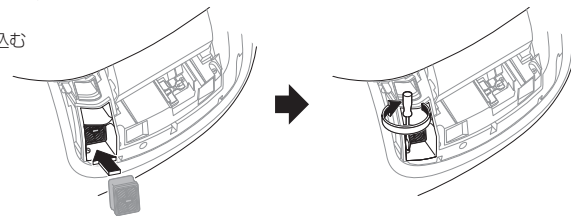

- 6 本体の後方カバーを取り付け、電源プラグを差し込む
・突起は確実に差し込んでください。
(後方カバーの破損の原因)
・「運転」ランプが点灯する



こんなときは 凍結予防をするとき

外気温が0℃以下になるときは、凍結予防を行ってください。

- 【お願い】
- ・外気温が0℃以下になるときは、節電しないでください。(製品が破損するおそれ)
 - ・周囲の温度が0℃以下にならないよう、トイレ内を暖めるか、凍結予防を行ってください。
 - ・作業前に、「オート便器洗浄」(P.28)「オートふた開閉」(P.30)を「切」にしてください。

凍結予防のしかた(流動方式)

便器とウォシュレットの水を、一定の間隔で自動で流して、凍結を予防する方法です。

- 設定のしかた (P.38)
- ・リモコンで「凍結防止」を「入」にしてください。

凍結防止中は、次のように作動します。

- ・「運転」ランプが点滅する
- ・約10分間隔で便器洗浄する
- ・約50mlの水が約5分間隔でノズル付近から出る
(ノズルは収納したまま)



こんなときは 長期間使わないとき

別荘などのトイレを長期間使わないときは、水抜きをしてください。
(タンク内の水が腐敗して皮膚の炎症などをおこす原因)
(凍結して製品破損などをおこす原因)

水抜きのしかた

1 止水栓カバーを取りはずし、止水栓または元栓を開める

- ・給水が止まる

⚠ 注意

 止水栓や元栓を開けたまま、給水フィルター付水抜栓を取りはずさない
(水が噴き出す原因)

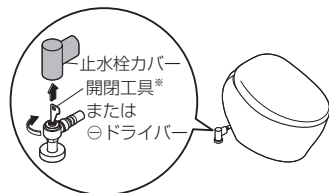







※付属の開閉工具をご使用ください。

2 止水栓カバーを取り付ける

3 を押してタンクの水を抜く

4 ノズルを出す

リモコン裏面のボタンで操作します。

- ①  を押す
- ②  で「お手入れ」を選び  を押す
- ③  で「ノズルそうじ開始 / 停止」を選び  を押し、ノズルを伸ばさせた後、もう一度  を押してノズルを戻す (給水管の圧抜き)

5 電源プラグを抜く

6 配管の水を抜く

① 本体左側面のカバーと給水フィルター付水抜栓を取りはずす

- ・⊖ドライバーをフックに確実に差し込む (傷つきの原因)
- ・給水フィルター付水抜栓を⊖ドライバーでゆるめたあと、引っ張る

② 水抜きが終わったら、給水フィルター付水抜栓を取り付ける

- ・給水フィルター付水抜栓を押し込み、⊖ドライバーで確実に締める

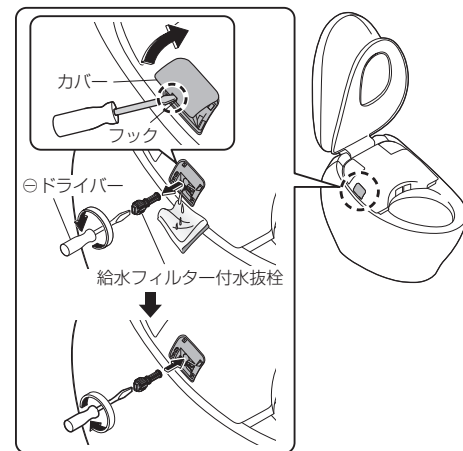

7 水抜きレバーを引き出す

- ・ノズル付近から水が出る (約 20 秒)

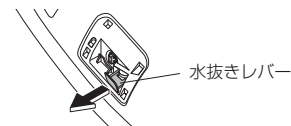

8 手を離し、水抜きレバーを元に戻す



9 カバーを取り付ける

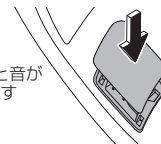

■凍結のおそれがあるときは

- ・便器のたまり水 (封水) に不凍液を入れるなどして凍結しないようにしてください。
(不凍液はそのまま流さず、使用前に回収し、廃棄処分してください。)

■再度、本製品をお使いになるときは

- ・再通水が必要です。(P.62)

こんなときは 長期間使わないとき

再通水のしかた

1 止水栓カバーを取りはずし、止水栓または元栓を開ける

- ・配管やウォシュレット部から水漏れしていないことを確認する

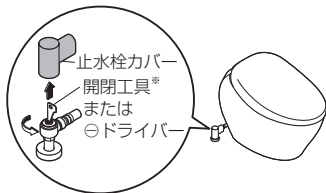

※付属の開閉工具をご使用ください。

2 止水栓カバーを取り付ける

3 電源プラグをコンセントに差し込む

- ・「運転」ランプが点灯する

4 ①ノズルから水を出す

- (1) 手または腕で着座センサー部（詳細は P.8 を参照）に触れたまま、
- (2) リモコンの「おしり」ボタンを押して、ノズルから水を出す
 - ・水は紙コップなどで受けてください。
- (3) リモコンの「止」ボタンを押す



② を押す

- ・便器に水を流しながらタンクに給水します。本体表示部のランプが点滅し、給水が完了すると点灯に変わります(最大約80秒)。
- ・給水が完了するまで便器洗浄できません。タンク給水中はすべての操作をしないでください。

■残水が凍結して水が出ないとき

- ・トイレ内を暖め、お湯に浸した布で給水ホースと止水栓を温める

5 便器に水がたまってから、もう一度 を押す

故障かな？と思ったら

まず、P.63～72の処置方法をお試しください。

それでも直らないときは、お求めの取付店・販売店またはTOTO メンテナンス(株) 修理受付センターにご相談ください。

次の場合は電源プラグを抜いて、TOTO メンテナンス(株) 修理受付センターへ連絡してください。

- 運転、便座、節電ランプが点滅している**

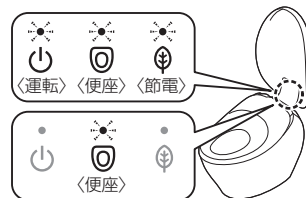

- 電子音が止まらない**

- 便座ランプが点滅している**

まず、ご確認ください

運転ランプが点灯していますか？

- 電源プラグの切表示ランプが点灯していませんか？

→「入」ボタンを押す (ランプ消灯)



- 「運転」ランプが点滅していませんか？

→「凍結防止」設定が「入」になっています。(P.38,59)

- 配電盤のブレーカーが入っていますか？

→停電したり、ブレーカーが「切」になっていないか確認する



節電ランプが点灯していませんか？

- 点灯中は節電中 (P.22) のため、便座ヒーターが切れていることがあります。

リモコンで動きますか？

- リモコン上面の電池切れ予告ランプが点滅していませんか？

→乾電池を交換する (P.12,57)

- 本体やリモコンの近くに金属物を置いていませんか？

→金属物を移動してください。

リモコンは乾電池で動いています

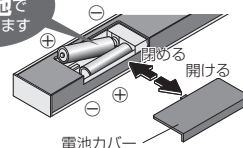

電池カバー

故障かな？と思ったら

おしり・ビデ洗浄・ノズル

こんなとき	ご確認ください	参照ページ
ノズル(洗浄水)が出ない	●冬場など気温が低いときは、お湯を出す準備のためリモコンのボタンを押してからノズルが出てくるまで時間がかかる場合があります。	—
	●約2時間以上連続して座っていませんか？(安全のため、操作できなくなります。) →一度便座を立ち、再度お使いください。	—
	●他で水を使用していたり、断水などにより給水圧が大きく減少すると安全のため機能が停止することがあります。 →電源プラグを抜き、約10秒後に再度差し込んでください。 同じ現象を繰り返すとき→故障の可能性があります。 TOTOメンテナンス(株)修理受付センターへ連絡してください。	74,75
	●便座に座るとき、着座センサー部に便座カバーや洋服などがかかっていますか。または、着座センサー部に触れずに座っていませんか。 →着座センサーの位置を確認して、肌が直接触れるように座ってください。	8
	●便座・便ふたカバー、幼児用便座などを使っていませんか？ →カバーは、はずしてください。 幼児用便座や、やわらか補高便座は、使うたびに はずしてください。	8 
ノズルは出るが洗浄水が出ない/洗浄水の勢いが弱い	●断水していませんか？ →「止」ボタンを押し、断水が終わるのを待ってください。	—
	●止水栓が閉まっていますか？ →止水栓を全開にしてください。	13
	●給水フィルター付水抜栓にゴミが詰まっていますか？ →フィルターを掃除してください。	48,49
	●水勢の設定が弱くなっていませんか？	16
洗浄水が冷たい	●温水温度の設定が「切」または低くなっていませんか？ ●給水温度やトイレ室温が低い場合、吐水はじめの温水温度が低いことがあります。	20,21 —
途中で止まる	●おしり・おしりソフト・ビデ・ワイドビデ洗浄は約5分間連続使用すると自動で止まります。 ●着座センサーが検知しにくくなっていませんか？ →途中で腰を浮かせたり、便座の右よりに座ると、着座センサーが検知しにくくなり途中で止まる場合があります。	— 8
ノズルから勝手に水が出る	●本体表示部の「運転」ランプ(緑色)が点滅していませんか？ ・「凍結防止(流動方式)」設定が「入」になっています。 (ノズル付近から約5分間隔、便器から約10分間隔で水を流します。)	38,59
	●便座に座ると、お湯を出す準備のために数秒間水が出ます。	—
	●きれいなサインがサイクル点灯していませんか？ ・「ノズルきれい」がはたらき、ノズルを洗浄しています。	15

おしり・ビデ洗浄・ノズル

こんなとき	ご確認ください	参照ページ
ノズル付近から勝手に水が出る	●「においきれい」が「入」のときは、内部の部品を洗浄するため水が出る場合があります。	—

温風乾燥

こんなとき	ご確認ください	参照ページ
温風乾燥の温度が低い	●乾燥温度の設定が低くなっていませんか？	20,21
途中で止まる	●約10分間連続使用すると自動で止まります。	—
	●着座センサーが検知しにくくなっていませんか？ →途中で腰を浮かせたり、便座の右よりに座ると、着座センサーが検知しにくくなり途中で止まる場合があります。	8

便器洗浄

こんなとき	ご確認ください	参照ページ
便器洗浄しない	●止水栓が全開になっていますか？	13
	●停電していませんか？ →手動レバー(停電時便器洗浄用)で便器洗浄できます。	52,53
	●断水していませんか？ →バケツで水を流してください。	56
リモコンのボタンを押しても便器洗浄しない	●本体表示部のランプが点滅していませんか？ ・タンク給水中です。(最大で約60秒かかります。)	—
便座右上の流すボタンを押しても便器洗浄しない	●流すボタンに指が直接触れるように押してください。	8
勝手に便器洗浄する	●「オート便器洗浄」が「入」になっていませんか？ →「切」に変更することもできます。	28
	●着座センサーが検知しにくくなっていませんか？ →途中で腰を浮かせたり、便座の右よりに座ると、着座センサーが検知しにくくなり使用中に便器洗浄することがあります。	8
	●次の場合は、トイレのレイアウトなどにより、eco小洗浄することがあります。 ・便座・便ふたが開いている状態で、便器の前に立ったり、通過したりしたとき ・「オートふた開閉」の「開きかた」の設定が「便座・ふた」のとき	— 30

故障かな？と思ったら

便器洗浄		
こんなとき	ご確認ください	参照ページ
勝手に 便器洗浄する	●本体表示部の「運転」ランプ(緑色)が点滅していませんか？ ・「凍結防止(流動方式)」設定が「入」になっています。 (ノズル付近から約5分間隔、便器から約10分間隔で水を流します。)	38,59
自動で 便器洗浄しない/ タイミングが遅い (オート便器洗浄)	●「オート便器洗浄」が「切」になっていませんか？ →「入」にしてください。	28
	●「入」の場合でも、次のときは、「オート便器洗浄」を行いません。 ・便器洗浄後の約60秒間 →約60秒経過後、リモコンで便器洗浄してください。 ・便座に座る時間が約6秒未満のとき →リモコンで便器洗浄してください。 ・立って使用した後、便器の正面に立っているとき →トイレ室内から出て、最大約20秒後に水が流れます。	—
	●便座に座るとき、着座センサー部に便座カバーや洋服などがかかっていますか。または、着座センサー部に触れずに座っていますか。 →着座センサーの位置を確認して、肌が直接触れるように座ってください。	8
	●「オート便器洗浄」のタイミングは、変更できます。 (約10秒後→約5秒後または約15秒後)	28
汚物が きれいに流れない	●止水栓が全開になっていますか？	13
	●給水フィルターが詰まっていますか？ →フィルターを掃除してください。	50,51
	●トイレ以外で水を使っていませんか？ →水を止めてから、便器洗浄してください。	—
	●大・小・eco小のボタンを使いわけることができます。 ・大洗浄(大便時): トイレットペーパー(シングル) 10mまで ・小洗浄(小便時): トイレットペーパー(シングル) 3mまで ・eco小洗浄: 男子小用時やお手入れのときなど、トイレットペーパーを流さないとき	17
	●汚物の種類(軽い、やわらかい、粘っこい)によっては、流れにくいことがあります。 →もう一度便器洗浄してください。洗浄水で洗い流せないときは、掃除用スポンジ・ブラシなどで掃除してください。	44
	●タンク給水中は便器洗浄できません。 →本体表示部の「運転」ランプが点灯し、給水が完了してから便器洗浄してください。	—
	●排水管の状況により、汚物が流れにくいことがあります。 →「便器洗浄水量6Lモード」または「便器洗浄水量8Lモード」に洗浄水量を変えると、改善されることがあります。	40,41
便器洗浄水量が 変わった/ 便器洗浄時間が長い	●前回の便器洗浄から24時間以上経過している可能性があります。 →約24時間以上便器洗浄を行わなかった場合は、次の便器洗浄のみ(大・小・eco小のいずれの場合も)自動で便器洗浄量を増やし、排水管内部に汚物が留まっている場合などに排出しやすくします。(排水管保護洗浄) このとき、便器洗浄の時間が通常より長くなります。	—

便器洗浄		
こんなとき	ご確認ください	参照ページ
便器洗浄したあと に、便器内に水が 少量流れる	●他で水を使用していたり、断水などにより給水圧が大きく減少すると、便器水たまり面の高さを戻すために水を補給します。 ・同じ現象を繰り返すとき→故障の可能性があります。 TOTOMメンテナンス(株)修理受付センターへ連絡してください。	74,75
パリウムが きれいに流れない	●パリウムなどの水より比重が大きいものは、流れにくいことがあります。 →もう一度便器洗浄してください。洗浄水で流せないときは、掃除用スポンジ・ブラシなどで掃除してください。	44
便器ボウル面に 洗い残りがあ	●便器ボウル面に油などの見えない汚れが付いている可能性があります。 →トイレ用中性洗剤(研磨剤なし)で掃除してください。	44
手動レバー (停電時便器洗浄用) で便器洗浄しない	●停電していないときは、手動レバーを引っ張っても便器洗浄しません。 動作確認をするときは、電源プラグを抜いてください。	—
	●手動レバーで便器洗浄するときは、「ビビッ」と電子音が鳴り給水が止まるまで、手動レバーを引っ張り続けてください。	52,53
	●手動レバーで便器洗浄したとき、途中で手動レバーをはなしたときは、約60秒間は便器洗浄できません。 →約60秒以上たってから、もう一度便器洗浄してください。	—
	●長期間(2日以上)停電が続く場合は、付属の電池ボックスに乾電池を入れて便器洗浄してください。 ●電池ボックスに乾電池を入れているのに便器洗浄しないときは、乾電池が消耗しています。 →新しい乾電池に交換してください。	54,55

便座・便ふた(オートふた開閉)		
こんなとき	ご確認ください	参照ページ
自動で便ふたが 開かない	●「オートふた開閉」が「切」になっていませんか？→「入」にしてください。	30
	●「入」の場合でも、便座・便ふたを閉じてから約15秒間オートふた開閉を行いません。 ・便ふたを手で閉じたとき (使い勝手を考慮して、便ふたが閉じてから次に開くまでの時間を設けています。) →いったんトイレの外に出て、約15秒以上たってから便器に近づくか、手で開閉してください。	—
	●「ふたが開くまで」を「30秒」・「90秒」に設定していませんか？	31
	●電源プラグを差し込んでから約10秒間は、自動で開きません。 →手で開閉してください。	—
	●便座・便ふたカバーを取り付けていませんか？→カバーは、はずしてください。	8
	●小さなお子様などが使用される場合は、人体検知センサーが検知しにくいことがあります。	—

故障かな？と思ったら

便座・便ふた(オートふた開閉)

こんなとき	ご確認ください	参照ページ
自動で便ふたが閉まらない	●「オートふた開閉」が「切」になっていませんか？→「入」にしてください。	30
	●便座に約6秒以上座った場合は、人がいなくなったと判断して、90秒～170秒で便ふたが閉まり始めます。 ●次の場合は、トイレ室内から出て約5分後に便ふたが閉まります。 ・便座に座らなかったとき ・便座に座る時間が約6秒未満のとき	15 —
便ふたが勝手に開く	●人体検知センサーは、便器正面側のトイレのドアや壁を透過して人の動きを検知するため、トイレの外にいても「オートふた開閉」がはたらき、便ふたが開く場合があります。→「オートふた開閉」を「切」に変更することもできます。 ●トイレに小便器や洗面台が併設されていませんか？ →小便器などを使用の際に人体検知センサーが検知して便ふたが開閉することがあります。	30 —
便ふたが勝手に閉まる	●「オートふた開閉」が「入」になっていませんか？→「切」に変更することもできます。 ●「ふたが閉まるまで」を「25秒」に設定していませんか？ ●便座に座るとき、着座センサー部に便座カバーや洋服などがかかっていますか。または、着座センサー部に触れずに座っていませんか。 →着座センサーの位置を確認して、肌が直接触れるように座ってください。	30 30 8
便ふたと便座が同時に開く	●「開きかた」の設定が「便座・ふた」になっていませんか？	31
開くとき途中で止まる(閉まる)	●電源プラグを差し込んで最初に開くときに障害物があつたと、次から途中で止まる(閉まる)ことがあります。 →障害物がない状態で電源プラグを抜き、約5秒後に差し込みなおし、リモコンの「便座開閉」ボタンを押してください。	13,17
リモコンで開閉できない	●自動では開くとき→「リモコンで動きますか？」を確認してください。	63

便座・便ふた

こんなとき	ご確認ください	参照ページ
便座が冷たい	●「便座」ランプが点滅していませんか？ →TOTOメンテナンス(株) 修理受付センターへ連絡してください。	74,75
	●便座温度の設定が「切」、または低くなっていませんか？ ●便座に座るまでの時間が短いときは温まっていない場合があります。	20,21 —
	●節電中になっていませんか？ ・本体表示部の「節電」ランプが点灯、「運転」ランプが消灯している場合は、節電がはたらいています。 便座に近づくと、または便座に座ると一時的に便座ヒーターが入り、約60秒で設定温度になります。 →節電が「入」になっている場合は、「切」に変更することもできます。	22,23 24,25

便座・便ふた

こんなとき	ご確認ください	参照ページ
便座が冷たい	●便座に長時間座っていませんか？ ・座ってから約20分以上たつと温度が下がり、約1時間以上たつと便座ヒーターが「切」になります。→一度便座を立ち、再度お使いください。	—
	●便座・便ふたカバーを取り付けていませんか？→カバーは、はずしてください。	8
便座が熱い	●電子音が鳴っているときは、電源プラグを抜いて、TOTOメンテナンス(株)修理受付センターへ連絡してください。	74,75

節電

こんなとき	ご確認ください	参照ページ
節電ランプが点灯しない	●電源プラグを抜いたり、停電しませんでしたか？ ・節電機能を「入」にしているも、電源を入れると本体表示部の「節電」ランプが消灯することがあります。 (設定は維持しており、約24時間以内に点灯します。)	—
タイマー節電が作動しない	●リモコンの乾電池を交換しませんでしたか？ ・交換すると、「タイマー節電」が解除される場合があります。 →タイマー節電を開始したい時間に、もう一度設定してください。	24
スーパーおまかせ節電が作動しない	●使用状況を数日学習して節電するので、使用頻度によってはあまり節電しないことがあります。	—
	●リモコンの乾電池を交換しませんでしたか？ ・交換すると、設定が解除される場合があります。→もう一度設定してください。	24

脱臭

こんなとき	ご確認ください	参照ページ
脱臭がきかない	●「脱臭」が「切」になっていませんか？→「入」にしてください。	33
	●便座に座っても、作動音が聞こえないとき →着座センサー部に肌が直接触れるように座ってください。 便座に座ると、作動音が聞こえるとき →脱臭フィルターを掃除してください。 それでもにおいが気になるときは、脱臭カートリッジを交換してください。	8 45 58,59
	●市販の芳香剤や消臭剤などを使っていませんか？ ・本製品の脱臭効果が低下したり、異臭がすることがあります。 →芳香剤や消臭剤を取ってください。 それでもにおいが気になるときは、脱臭カートリッジを交換してください。	58,59
オートパワー脱臭が作動しない	●「オートパワー脱臭」が「切」になっていませんか？→「入」にしてください。 ●便座から立ちあがって約10秒後に作動します。	33 —

故障かな？と思ったら

きれい		
こんなとき	ご確認ください	参照ページ
においきれいがはたらかない	<ul style="list-style-type: none"> ●「においきれい」が「切」になっていませんか？ →においきれいボタンを押して「においきれい」ランプの点灯を確認してください。においきれいカートリッジの汚れ・目詰まりなどがひどい場合は、交換してください。 ●「においきれい」の設定が「オート」のときは、トイレをあまり使わない時間帯に、においきれいが停止します。 →「連続」に設定すると、常に、においきれいを行います。 	17 73
	<ul style="list-style-type: none"> ●以下の場合は、「においきれい」がはたらきません。 <ul style="list-style-type: none"> ・タイマー節電がはたらいている時間帯（「タイマー節電」ランプ（緑色）のみ点灯） ・数日おきに、きれい除菌水で内部の部品を洗浄する約10分間（「においきれい」ランプが点滅） 	36 —
使わない時間帯でもにおいきれいがはたらく	<ul style="list-style-type: none"> ●「においきれい」の設定が「オート」のとき： <ul style="list-style-type: none"> ・使わない時間帯でも、便器に近づく動作を開始します（約60分後に停止します）。 ・使用状況を数日学習しておいきれいをするために、使わない時間帯でもはたらくことがあります。 	—
	<ul style="list-style-type: none"> ●「においきれい」の設定が「連続」のときは、トイレの使用状況に関わらず、常に、においきれいを行ないます。 	36
やわらかライト 便器内LED きれいサイン においきれいランプ が点灯しない	<ul style="list-style-type: none"> ●「やわらかライト」・「便器内LED」・「きれいサイン」の設定が「切」になっていませんか？ →「入」にしてください。 ●「においきれい」ランプは、「タイマー節電」がはたらいている時間帯に消灯します。 ●「きれいサイン」・「においきれい」ランプが点灯しなくなったら「きれい除菌水」を生成する部品の交換時期です。（交換は有料です。）お求めの取付店・販売店またはTOTOメンテナンス（株）修理受付センターにご相談ください。（使用回数は4人家族＜男性2人、女性2人＞での使用想定） 	34,35 36 74,75
	<ul style="list-style-type: none"> ●「便器きれい」が「切」になっていませんか？→「入」にしてください。 ●便座に6秒以上座った場合は、人がいなくなったと判断して、90秒～170秒後にアフターミストします。 	32 15
プレミスト アフターミストが 出ない	<ul style="list-style-type: none"> ●便座が開いているときは出ません。 <ul style="list-style-type: none"> ・「オートふた開閉」の「開きかた」の設定が「便座・ふた」になっていませんか？ →「便ふた」に変更することができます。 ●前の人が入室してすぐに使用した場合、プレミスト・アフターミストしないことがあります。 	31 —
	<ul style="list-style-type: none"> ●人体検知センサーは、便器正面側のトイレのドアや壁を透過して人の動きを検知するため、トイレの外にいても「便器きれい」がはたらき、プレミストする場合があります。 →「便器きれい」を「切」に変更することもできます。 ●洗浄機能（おしり・ビデなど）を使用しない時間が約8時間になると、「便器きれい」がはたらき便器内にミストをかけます。 	32 —

その他			
こんなとき	ご確認ください	参照ページ	
配管接続部から 水漏れする	<ul style="list-style-type: none"> ●接続部のナットがゆるんでいたなら、モンキーレンチなどできつく締めてください。→それでも止まらないときは、止水栓を閉め、修理を依頼してください。 	74,75	
	入室したとき	<ul style="list-style-type: none"> ●「便器きれい」が「入」のときは、便器内に汚れを付きにくくするためプレミストがはたらき、ミストをかける音がします。 →「切」に変更することもできます。 	32
	洗浄機能（おしり・おしりソフト・ビデ）を使用しているとき	<ul style="list-style-type: none"> ●洗浄水を出すときに、ポンプを動かす音がします。 	—
	使用后、便器から離れるとき	<ul style="list-style-type: none"> ●「オートパワー脱臭」が「入」のときは、便座から立ち上がって約60秒間、においを吸い込む力をアップするための音がします。 →「切」に変更することもできます。 ●「ノズルきれい」が「入」のときは、洗浄機能（おしり・ビデなど）を使用した場合に、ノズルを出してきれい除菌水で洗浄する音がします。 →「切」に変更することもできます。 	33 32
	使用后、トイレ室内から出たとき	<ul style="list-style-type: none"> ●「便器きれい」が「入」のときは、便座に座って使用した場合に、便器内にきれい除菌水のミストをかける音がします。 →「切」に変更することもできます。 ●「ノズルきれい」などがはたらいたときは、ノズルを出して製品内部の残水を抜くための作動音がします。 	32 —
	使用していないとき（夜間など）	<ul style="list-style-type: none"> ●「ノズルきれい」または「便器きれい」が「入」のときは、約8時間洗浄機能（おしり・ビデなど）を使用しない場合に、次のような音がします。 「ノズルきれい」：きれい除菌水でノズルを洗浄する音 ：動作のあとにノズルを出して製品内部の残水を抜く音 「便器きれい」：便器内にきれい除菌水のミストをかける音 →「切」に変更することもできます。 ●「においきれい」が「入」のとき： <ul style="list-style-type: none"> ・使用状況を学習して運転するため、使用頻度によっては長時間運転していることがあります。（設定が「オート」のとき） ・数日おきに、内部の部品を洗浄するための音がします。 ●人体検知センサーは、便器正面側のトイレのドアや壁を透過して人の動きを検知するため、トイレの外にいても「オートふた開閉」や「便器きれい」がはたらき、便ふたが開いたり、プレミストする場合があります。 →「オートふた開閉」や「便器きれい」を「切」に変更することもできます。 	32 — 30,32
	本体から音がする	<ul style="list-style-type: none"> ●「ノズルきれい」または「便器きれい」が「入」のときは、約8時間洗浄機能（おしり・ビデなど）を使用しない場合に、次のような音がします。 「ノズルきれい」：きれい除菌水でノズルを洗浄する音 ：動作のあとにノズルを出して製品内部の残水を抜く音 「便器きれい」：便器内にきれい除菌水のミストをかける音 →「切」に変更することもできます。 ●「においきれい」が「入」のとき： <ul style="list-style-type: none"> ・使用状況を学習して運転するため、使用頻度によっては長時間運転していることがあります。（設定が「オート」のとき） ・数日おきに、内部の部品を洗浄するための音がします。 ●人体検知センサーは、便器正面側のトイレのドアや壁を透過して人の動きを検知するため、トイレの外にいても「オートふた開閉」や「便器きれい」がはたらき、便ふたが開いたり、プレミストする場合があります。 →「オートふた開閉」や「便器きれい」を「切」に変更することもできます。 	32 — 30,32

故障かな？と思ったら







その他		
こんなとき	ご確認ください	参照ページ
リモコン表示画面の表示が消える	●リモコンのボタンを約60秒以上押さなかった場合、リモコン表示画面の表示が消えます。	—
使用時に水はね(おつり)がある	●便器に臭気を遮断するための水たまりがあることが原因です。 →トイレットペーパーを浮かべておくと、多少は予防できます。	—
水を流すと、床下から「ビシャビシャ」音がする	●便器洗浄後に便器のたまり水(封水)を確保するための仕組みにより、排水管で音がする場合があります。	—
水を流すと、「ゴボッゴボッ」と音がする	●水が汚物と一緒に流れるときに、空気も同時に引っ張られるために出る音です。	—
便器まわりに黒いシミができる	●小便に含まれるアンモニアによって黒いシミが発生する場合があります。 →便器や床に跳ねた小便は、すぐにふき取ってください。	—
便器内側に黒色やピンク色の汚れが付く	●空気中に浮遊しているカビの胞子やバクテリアが便器に付いた汚れを栄養源にして繁殖したものです。 →トイレ用中性洗剤(研磨剤なし)で掃除してください。	—
便器の表面に水滴が付く	●湿度が高く、水温と室温の差が大きいときに結露が発生します。 →かわいた布でふき取ってください。 (防露便器でも室温と水温の差が15℃以上で室内の湿度が80%に達すると結露することがあります。)	—
便器洗浄後にドンと音がする	●給水止水時に配管内でウォーターハンマー(水撃作用)が発生しています。 →使用に支障がない程度に止水栓を閉め、水量を絞ってください。	—

交換部品

●仕様、品番などは、予告なく変更する場合があります。
希望小売価格などの詳細は、TOTO パーツショップをご確認ください。
<https://tom-parts.jp.toto.com>



交換部品

交換部品			
■給水フィルター (P.50)  品番 TH66435R	■給水フィルター付水抜栓 (P.48)  品番 TCM1790	■便座クッション (P.11)  品番 TCM1792R	■便ふたクッション (P.11)  品番 TCM2985
■においきれいフィルター (P.46)  品番 HH05309	■においきれいカートリッジ (P.47)  品番 TCM2691S	■脱臭カートリッジ (P.58)  品番 TCM1788	

TOTOメンテナンス(株)TOTOパーツセンター(裏表紙参照)でご購入の場合

■お届けについて
ご注文から2週間以内に宅配便でお届けします。
※ご注文が集中し、商品の品切れによりお届け日が遅れる場合があります。
あらかじめご了承ください。またお届けが大幅に遅れる場合は、お届け予定日をご連絡いたします。

■お支払いについて
お届けした宅配業者に、商品代、送料、消費税相当額をお支払いください。
送料につきましては、別途TOTOパーツセンターへお問い合わせください。

■返品・交換について
交換部品の不良などによる返品、交換については、商品到着後8日以内にTOTOパーツセンターまでご返送ください。
送料はTOTOパーツセンターが負担し商品を送付させていただきます。
お客様の都合による返品、交換については、商品到着後8日以内にTOTOパーツセンターまでご返送ください。なお送料はお客様負担となりますのでご了承ください。お客様の元で、汚れたり破損した商品や、一度ご使用になられた商品の返品、交換はいたしかねますので、あらかじめご了承ください。

アフターサービス

修理を依頼する前に、「故障かな?と思ったら」(P.63～72)をご確認ください。

■保証書(P.83に記載しています。)

- この説明書は保証書付です。必ず「取付店・販売店、お取付日」などの記入をお確かめになり保証書をよくお読みのうえ、大切に保管してください。
- 保証期間は、お取付日からウォシュレット部は1年間、便器部は2年間です。

■補修用性能部品の最低保有期間

- 本製品の補修用性能部品の最低保有期間は、製造打切後ウォシュレット部6年、便器部10年となります。なお、補修用性能部品とは、その製品の性能を維持するために必要な部品です。

■部品交換について

- 無料修理により取りはずされた部品・製品はTOTO(株)の所有となります。

■保証期間中に修理を依頼される時

- もう一度説明書をよくお読みいただきご確認のうえ、なお異常のあるときにはお求めの取付店・販売店またはTOTOメンテナンス(株)修理受付センターに修理を依頼してください。保証書の記載内容により修理いたします。

- 修理を依頼されるときは必ず保証書をご提示ください。

■保証期間経過後に修理を依頼される時

- お求めの取付店・販売店またはTOTOメンテナンス(株)修理受付センターにまずご相談ください。修理により製品の機能が維持できる場合には、ご希望により有料で修理します。

■延長保証制度(有料)について

延長保証料金やお申込み方法などの詳細は、**同梱のご案内チラシ**または**TOTOホームページ**をご覧ください。

※一般家庭以外(事務所・店舗・病院など不特定多数の方が使用される場所)でのご使用の場合は、保証対象外のためお申込みできません。

延長保証制度に関するお問い合わせは、**TOTO(株)延長保証事務局**へお願いします。

TEL ☎ 0120-100514

受付時間：平日9:00～17:00
(土・日・祝日・夏期休暇・年末年始を除く)

TOTOホームページ

<https://jp.toto.com>

定期点検のおすすめ

- 逆流防止装置は必ず6年ごとに定期点検を行ってください。(水が逆流し、人体に影響を及ぼす原因になります。)機能部品は、お取付日より3年以上たったものは定期点検をおすすめします。なお、点検はTOTOメンテナンス(株)修理受付センターにご依頼ください。

お問い合わせ先

安心・信頼のTOTOメンテナンス(株)修理受付センターへ

ホームページ <https://www.tom-net.jp>

TEL ☎ 0120-1010-05

FAX ☎ 0120-1010-02

受付：年中無休 受付時間：8:00～19:00

訪問修理：年中無休(一部地域を除く) 営業時間：9:00～18:00

定期点検を行った日付を記入しておきましょう!

	日付
お取付日	
1回目点検日	
2回目点検日	
3回目点検日	

修理料金について【TOTOメンテナンス(株)修理受付センターにご依頼の場合】

修理により商品の機能が維持できる場合には、ご希望により有料にて修理をさせていただきます。標準修理料金は **技術料** + **部品代** + **訪問料** で構成されています。ただし、補修用性能部品の保有期間が経過している商品は、修理できない場合がございます。

連絡していただきたい内容

- ご住所、ご氏名、電話番号
- 製品名、品番(OS・・・) → 便ふたの裏をご覧ください。
- お取付日 → 保証書をご覧ください。
- 訪問ご希望日

【お客様の個人情報のお取り扱い】

お客様からお預りした個人情報は関連法令及び社内諸規定に基づき、慎重かつ適切にお取り扱いします。詳しくはTOTOホームページをご覧ください。

仕様

項目		NX	
定格電源		交流100V 50/60Hz	
定格消費電力		1278W	
区分※1		瞬間式	
年間消費電力量※2		76kWh/年 (92kWh/年)	
電源コード長さ		1.0m (漏電保護プラグ、アース線付)	
便器機能	便器洗浄水量		大3.8L、小3.3L、eco小3.0L
	給水方式		水道直結式/タンク貯水ポンプ加圧併用
	洗浄方式		トルネード洗浄
	サイズ		エロンゲート
凍結予防	流動方式	流動水量	30L/h※3
	洗浄装置	吐水量	おしり洗浄
おしりソフト洗浄			約0.32～0.43L/min (水圧0.2MPaのとき)
ビデ洗浄			約0.29～0.43L/min (水圧0.2MPaのとき)
ワイドビデ洗浄			約0.35～0.43L/min (水圧0.2MPaのとき)
吐水温度		温度調節範囲：切、約30～40℃	
ヒーター容量		1200W	
安全装置	温度ヒューズ		
逆流防止装置	バキュームブレーカー、逆止弁		
暖房便座	表面温度	温度調節範囲：切、約28～36℃ (スーパードライおまかせ節電時：切)	
	ヒーター容量	500W	
	安全装置	温度ヒューズ	
脱臭装置	方式	O ₃ 脱臭	
	風量	標準モード：約0.09m ³ /min、パワーモード：約0.16m ³ /min	
	消費電力	標準モード：約1.7W、パワーモード：約5.3W	
温風乾燥装置	温風温度※4	温度調節範囲：約35～60℃	
	風量	約0.29m ³ /min	
	ヒーター容量	350W	
	安全装置	温度ヒューズ	
においきれい	風量	約0.04m ³ /min	
	消費電力	約0.5W	
給水圧力		最低必要水圧：0.05MPa (流動時 10L/min)、最高水圧：0.75MPa (静止時)	
給水温度		0～35℃	
周囲使用温度		0～40℃	
製品寸法		幅468×奥行800×高さ565mm	
製品質量		約61.0kg	

※1 省エネ法(2012年度基準)の区分

※2 省エネ法(2012年度基準)に基づいた測定値、()内はタイマー節電機能を使用しない場合の年間消費電力量

※3 水圧により、流動水量は変動します。 ※4 温風吹出口付近における当社測定点の温度

●この製品は、日本国内専用品です。

■抗菌 (※抗菌力は、抗菌加工された製品の表面に細菌が直接接触しないと発揮されません。)

抗菌効果	製品表面の細菌の増殖を抑制します。これはJIS Z 2801の抗菌性試験方法による試験をJNLA認定試験所で実施し、その結果がJIS Z 2801の抗菌効果の基準を満たしたものです。これにより感染防止、防汚、防カビ、防臭、ぬめり防止などの副次的効果を訴求するものではありません。				抗菌剤の種類	便器部：無機系 ウォシュレット部：無機系	
	抗菌加工・抗菌加工部位は、下表の通りです。				抗菌性能持続性	(一社)日本建材・住宅設備産業協会基準により確認	
抗菌加工部位	便器タイプ	抗菌加工		抗菌加工部位		安全性	(一社)日本建材・住宅設備産業協会基準により確認
		便器部	ウォシュレット部	便器部	ウォシュレット部		
	セフィオンテクト ²	○	○	便器ボウル・上面	暖房便座、便ふた(裏面)、ノズル、リモコン(ボタン)	禁止事項	ウォシュレット部：酸性、アルカリ性の洗剤は使用しないでください。
取扱注意事項							抗菌力を発揮させるために、製品の表面はよく掃除された状態に保ってください。

※ 陶器表面の凹凸を100万分の1mmのナノレベルでツルツルにし、汚れが付きにくく、落ちやすいTOTO独自の技術です。

重大事故防止のお願い

重大事故防止のためのお願い

温水洗浄便座は電気製品です

故障したままのご使用や長年のご使用は、電子・電気部品が劣化し発煙発火の恐れがあります

定期的な点検をおすすめします

安心してご使用いただくため、定期的な点検(有料)をおすすめします。また、長期間(10年以上)ご使用の温水洗浄便座は買い替えをご検討ください。販売店、工事店またはメーカーへご連絡ください。

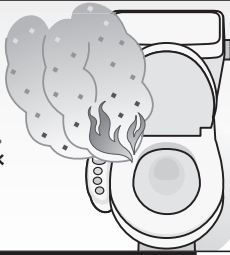

故障したまま使わないでください

火災や感電、室内漏水の原因になります。異常に気づいたら、すぐに電源プラグを抜き、止水栓を開けてご使用を中止し、販売店、工事店またはメーカーへご連絡ください。

温水洗浄便座 セルフ安全チェックポイント

次のような症状は、火災や感電の原因になります。電源プラグを抜き、止水栓を開けて、すぐに販売店、工事店またはメーカーへご連絡してください。

- 便座のゴム足が外れている、ガタツキがある
- 製品から水漏れしている(内部の電子・電気部品が被水)
- 電源コードが熱くなっている
- 便座コードがぬじれたり、便座で挟み込んだりしている
- 操作部のシールがめくれたり、ひび割れたりしている
- 電源プラグの差込部が発熱・変色している
- 便座にひびや割れがある
- 便座が異常に熱いときや、冷たいときがある

一般社団法人
発行元: **日本レストルーム工業会**

<http://www.sanitary-net.com/>

トイレナビ 検索



詳細はこちらをご覧ください



一般社団法人
リビングアメニティ協会

製品の安全使用 / ご愛用者登録

製品の長期使用に関する本体表示について

1 本体への表示内容

経年劣化により危害の発生が高まるおそれがある事を注意喚起するために、以下の内容の表示をウォシュレット部に行っています。

- 製造年(便ふたの裏面などに西暦4桁で表示しています。)
- 注意表記(便ふたの裏面などに下記の表記を表示しています。)



【想定安全使用期間】10年(一般家庭用に設置された場合)
想定安全使用期間をこえてお使いいただいた場合は、経年劣化による発火・けが等の事故に至るおそれがあります。

2 想定安全使用期間とは

一般家庭用に設置された温水洗浄便座において、標準的な使用条件の下で、適正な取り扱いで使用し、適正な維持管理が行われた場合に、安全上支障なく使用できる期間として、想定される期間です。無料保証期間とは異なります。また、偶発的な故障を保証するものではありません。

※一般家庭用以外(事務所、病院等、不特定多数の方が使用される場所)に設置された場合は、使用条件により、想定安全使用期間よりも早い時期に劣化するおそれがあります。

3 標準的な使用条件

	電圧/周波数	AC100V 50/60Hz	機器の定格電圧/周波数による
環境条件	温度	20℃	JIS A4422 規格票による
	給水温度・給水圧	15℃ 0.2MPa	JIS A4422 規格票による
付加条件	定格負荷	製品仕様による 標準設置状態	JIS A4422 規格票による
想定条件		4人家族(男性2人、女性2人)において、大便:1回/日・人、小便男性:4回/日・人、小便女性:4回/日・人の使用回数で、一回ごとの洗浄便座機能の使用時間をそれぞれ15秒間とする	JIS A4422 規格票による
取扱維持管理		取扱説明書に記載された通常の使用方法、お手入れ、点検・修理が行われている	

4 経年劣化とは

長期間にわたる使用や処置に伴い生じる劣化をいいます。

ご愛用者登録のお願い

末永くご愛用いただくためにお客様情報の登録をお願いいたします。

ご登録いただいたお客様情報は製品安全に関する大切なお知らせや、暮らしに役立つ情報の提供に使用させていただきます。なお、お客様の個人情報は当社プライバシーポリシーに基づいて適切に管理、取り扱いさせていただきます。詳細はTOTOホームページをご覧ください。

登録のしかた



※表示位置は、機種により異なります。

対応の端末機器をお持ちの方は、商品からアクセスし、画面の案内に従って登録してください。

- ※複数台登録が可能です。
- ※通信料はお客様負担となります。

インターネットでも登録できます。
TOTO ホームページにアクセスし、お客様サポートの「製品のご登録」より画面の案内に従って登録してください。

※複数台登録が可能です。

TOTOホームページ
<https://jp.toto.com>

登録に関するお問い合わせは、
TOTO(株)ご愛用者登録相談室 へお願いします。

TEL ☎ 0120-55-1172

受付時間: 平日9:00~17:00
(土・日・祝日・夏期休暇・年末年始を除く)

定期的な点検

製品の長期間の使用に伴い生ずる劣化(経年劣化)により、安全上支障が生じるおそれがあります。経年劣化による重大事故(火災、感電、やけど、けが、水漏れなど)を防止し、製品をより長く、安全・快適にお使いいただくために、お客さま自身による以下の点検を年1回以上実施いただきますようお願いいたします。

ウォシュレット部

- ひび割れ・欠け・ガタツキ・変色がありませんか？
- 異常に熱かったり、異常音・異臭がありませんか？
- 水漏れがありませんか？
- 正常に作動していますか？

リモコン

- 乾電池が破裂・液漏れしていませんか？

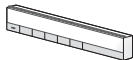

電源プラグ

- (目安：月1回)
- ほこりが付いていませんか？
 - 異常に熱かったり、異常音・異臭がありませんか？

電源コード

- 傷み・はさみ込み・つぶれ・折れ曲がりがありますか？
- 異常に熱かったり、異常音・異臭がありませんか？

止水栓

- 水漏れがありませんか？
- 傷み・はさみ込み・つぶれ・折れ曲がりがありますか？

便ふた

- ひび割れ・欠け・ガタツキ・変色がありませんか？
- 正常に作動していますか？

においきれいカートリッジ

- (目安：月1回)
- 汚れ・目詰まりなどはありませんか？

においきれいフィルター

(目安：月1回)

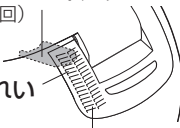

においきれい吹出口

- ほこりが付いていませんか？

脱臭フィルター

- (目安：月1回)
- ほこりが付いていませんか？

便座

- ひび割れ・欠け・ガタツキ・変色がありませんか？
- 異常に熱かったり、異常音・異臭がありませんか？
- 正常に作動していますか？
- 便座クッションがはずれていませんか？

便器

- ひび割れ・欠け・ガタツキ・変色がありませんか？
- 水漏れがありませんか？

便器と床の間

- 水漏れがありませんか？

給水ホース

- 電源プラグに接触していませんか？
- 傷み・はさみ込み・つぶれ・折れ曲がりがありますか？
- 水漏れがありませんか？

点検箇所	実施日(年・月・日)		
ウォシュレット部	/ /	/ /	/ /
便ふた	/ /	/ /	/ /
リモコン	/ /	/ /	/ /
電源プラグ	/ /	/ /	/ /
電源コード	/ /	/ /	/ /
止水栓	/ /	/ /	/ /
給水ホース	/ /	/ /	/ /

点検箇所	実施日(年・月・日)		
においきれいカートリッジ	/ /	/ /	/ /
においきれいフィルター	/ /	/ /	/ /
においきれい吹出口	/ /	/ /	/ /
脱臭排気口	/ /	/ /	/ /
脱臭フィルター	/ /	/ /	/ /
便座	/ /	/ /	/ /
便器	/ /	/ /	/ /
便器と床の間	/ /	/ /	/ /

TOTO

保証書

この保証書は、保証書の記載内容により無料修理を行うことをお約束するものです。お取付日から下記期間中に故障が発生した場合、この保証書をご提示のうえ、お求めの取付店・販売店またはTOTOメンテナンス(株)修理受付センターに修理をご依頼ください。

<TOTO メンテナンス(株)修理受付センター> 〒105-8306 東京都港区海岸1-2-20 汐留ビルディング

TEL ☎ 0120-1010-05 FAX ☎ 0120-1010-02

お客様	おなまえ	様	取付店	
	〒		販売店	〒 TEL - - 印
	おところ		お取付日	年 月 日
品番	ネオレストNX CS900BR*型		保証期間	ウォシュレット部》お取付日から1年間
				便器部》お取付日から2年間 (防水機能※1:お取付日から5年間)

※1 防水機能保証範囲例:便器陶器部の衝撃以外に自然に発生する割れ・ひびによる水漏れ

お客様へ 本書をお受け取りになるときに、お求めの取付店・販売店、扱者印、お取付日が記入されていることを確認してください。本書は再発行いたしませんので大切に保管してください。

無料修理規定

- 取扱説明書、施工説明書、本体貼付ラベルなどの注意書にしたがった正常な使用状態で故障した場合には、表記の期間無料修理いたします。
- 保証期間内に故障して無料修理を受ける場合は、取付店・販売店またはTOTOメンテナンス(株)修理受付センターにご依頼のうえ、出張修理に際して本書をご提示ください。
- ご購入品などで本書に記入してある取付店・販売店に修理をご依頼できない場合には、TOTOメンテナンス(株)修理受付センターにご相談ください。
- 保証期間内でも次の場合には有料修理になります。
 - 使用上の不注意、過失による不具合および不当な修理や改造、破壊行為による故障および損傷
 - お取付後の移設などに起因する故障および損傷
 - 建築躯体の変形など商品以外の不具合に起因する当該品の不具合
 - ねずみなどの動物や昆虫が噛んだり、動物や昆虫の死骸の製品内残留などによる不具合
 - 火災、地震、水害、落雷、その他の天災地変、公害やガス害(硫化水素ガス)、塩害、異常電圧による故障および損傷
 - 製品の凍結による故障および損傷
 - 指定以外の電源(電圧、周波数)、および送電線・周辺器具など外部から発生する電磁波による不具合
 - 指定以外の水質(水道法に定められた飲料水の水質基準に適合しない水)の給水による不具合
 - 車輛、船舶などの移動体への搭載に使用された場合の故障および損傷
 - 駅、商業施設など使用回数の多い場所に設置された場合の摩耗劣化による不具合
 - ゴミかみや水あか固着による不具合
 - 乾電池などの消耗による不具合
 - 日常のお手入れ箇所(水抜栓やフィルターなど)のOリングやパッキンなどの摩耗劣化による不具合
 - 本書の提示がない場合
 - 本書にお客様名、取付店・販売店、扱者印、お取付日の記入がない場合、あるいは字句を書き替えられた場合
- 本書は日本国内においてのみ有効です。6 本書は再発行いたしませんので紛失しないよう大切に保管してください。

部品交換について

無料修理により取りはずされた部品・製品はTOTO(株)の所有となります。

※本書は上記に明示した期間、条件のもとにおいて無料修理をお約束するものです。したがって本書によってお客様の法律上の権利を制限するものではありません。保証期間経過後の修理などについてご不明の場合は、TOTO(株)お客様相談室またはTOTOメンテナンス(株)修理受付センターにお問い合わせください。

修理完了後にお渡しする修理伝票には修理内容を記載していますので、紛失しないよう大切に保管してください。

TOTO 株式会社 〒802-8601 福岡県北九州市小倉北区中島 2-1-1
お客様相談室 TEL ☎ 0120-03-1010 FAX ☎ 0120-09-1010