

修理を依頼する前に「故障かな?と思ったら」(P.22)をご確認ください

修理・取り扱いのご相談は まずお求めの取付店・販売店へ

取付店・販売店 〒

電話 —

転居や贈答品などでお求めの取付店・販売店へご相談できない場合は、商品名・品番をご確認のうえ、下記TOTO窓口までお問い合わせください。

お客様専用窓口



商品の
お問い合わせは

TOTO(株)お客様相談室へ

TEL ☎ 0120-03-1010

FAX ☎ 0120-09-1010

受付時間：9:00～17:00(夏期休暇・年末年始を除く)



修理のご用命は

安心・信頼の

TOTOメンテナンス(株)修理受付センターへ

ホームページ <https://www.tom-net.jp>

TEL ☎ 0120-1010-05

FAX ☎ 0120-1010-02

受付：年中無休

受付時間：8:00～19:00

訪問修理：年中無休(一部地域を除く)

営業時間：9:00～18:00



交換部品・別売品の
ご購入は

TOTOメンテナンス(株)TOTOパーツセンターへ

TEL ☎ 0120-8282-55

FAX ☎ 0120-8272-99

受付時間：平日 9:00～18:00

土・日・祝日 9:00～17:00

(夏期休暇・年末年始を除く)

※インターネットでの部品購入はTOTOパーツショップへ(24時間受付)

<https://tom-parts.jp.toto.com>



お客様からお預かりした個人情報、関連法令および社内諸規定に基づき慎重かつ適切に取り扱います。
詳細はTOTOホームページをご覧ください。

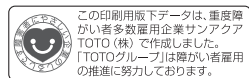

TOTO株式会社
TOTOホームページ <https://jp.toto.com>



H0A110RZ
2023.8
(メーカー
管理用です。)

TOTO

自動洗浄小便器

US900系
US910系



- このたびは、自動洗浄小便器をお求めいただき、誠にありがとうございます。
この取扱説明書をよくお読みのうえ、正しくお使いください。
- 保証書に、取付店名、取付日などが記入されていることを必ずお確かめください。
- この取扱説明書は大切に保管し、必要なときにお読みください。

取扱説明書 保証書付

はじめに

- ・安全上のご注意…………… 2
- ・各部のなまえ…………… 6

使いかた

- ・作動の仕組み…………… 8
- ・前洗浄の設定…………… 9

お手入れ

- ・日ごろのお手入れ…………… 10
- ・定期的な点検…………… 15

こんなときは

- ・バックアップ用電池の交換… 20
(自己発電タイプ)
- ・故障かな?と思ったら… 22
- ・小便器のQ&A…………… 30

必要なとき



- ・アフターサービス…………… 32
- ・仕様…………… 33
- ・保証書…………… 35

安全上のご注意



安全のために必ずお守りください

ご使用前に、この「安全上のご注意」をよくお読みのうえ、正しくお使いください。

- ・お読みになったあとは、お使いになる方がいつでも見られる場所に必ず保管してください。
- ・この説明書では、商品を安全に正しくお使いいただき、お客様や他の人々への危害や、財産への損害を未然に防止するために、いろいろな表示をしています。その表示と意味は次のようになっています。





 警告	この表示の欄の内容を無視して誤った取り扱いをすると、人が死亡または重傷を負う可能性が想定される内容を示しています。
 注意	この表示の欄の内容を無視して誤った取り扱いをすると、人が傷害を負う可能性および物的損害のみの発生が想定される内容を示しています。

※物的損害とは、家屋・家財および家畜・ペットにかかわる拡大損害を示します。お守りいただく内容の種類を次の絵表示で区分し、説明しています。



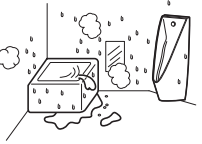

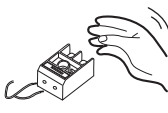

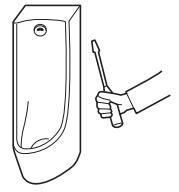

	は、してはいけない「禁止」内容です。左図は、「分解禁止」を示します。
	は、必ず実行していただく「強制」内容です。左図は、「必ず実行」を示します。

品番によっては、図と現品の形状が一部異なります。

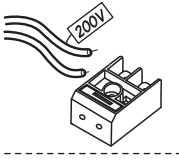

警告

 水場使用禁止	水がかかったり、表面に結露を生じるような浴室などでは、絶対に使用しない 故障・漏電の原因になります。	
 接触禁止	〈AC100Vタイプの場合〉 通電中は電源端子には絶対に手を触れない 感電の原因になります。	
	〈AC100Vタイプの場合〉 雷が発生しているときは、コントローラーに触れない 感電の原因になります。	
 ぬれ手禁止	ぬれた手でコネクタを抜き差ししない 感電の原因になります。	

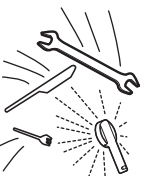



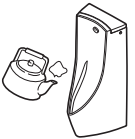

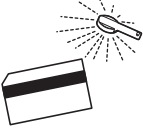
警告

 分解禁止	この説明書に記載された項目以外の分解や改造はしない 火災や感電の原因になります。 また、止水、吐水不良などの不具合や器具が破損し、けがをしたり、水漏れして家財などをぬらす財産損害発生のおそれがあります。	
 禁止	〈AC100Vタイプの場合〉 電源は交流100V以外は使用しない 交流200Vや直流電源を使用しますと火災や故障の原因になります。	
	水での丸洗いはしない 故障・漏電の原因になります。	
	〈自己発電タイプの場合〉 バックアップ用電池を充電・分解・加工・改造・強制放電加熱したり、火中に投げ入れない 液漏れ・破裂・発火の原因になります。	
	〈自己発電タイプの場合〉 付属の専用バックアップ用電池以外の電池を使用しない 故障の原因になります。	
 必ず実行	掃除用磁石をペースメーカーなどの電子医療機器を装着した人やその他の電子医療機器に近づけない 医療機器の正常な作動をそこない、人命に関わるおそれがあります。 磁石は別売品です。 ペースメーカー	
	掃除用磁石には強い吸引力があるため、取り扱いには十分注意する 磁石と磁石、あるいは磁石と鉄片、ナイフ、はさみなど磁性体との間で、手や指などが挟まれけがの原因となることがあります。また磁石が割れて飛散し、かけらが目に入るおそれがあります。 磁石は別売品です。	

⚠ 注意

 禁止	<p>小便器に強い力や衝撃を与えない 小便器が破損してけがをしたり、水漏れして家財などをめらす財産損害発生のおそれがあります。</p> 
	<p>小便器にヒビが入ったり、割れた場合、破損部は絶対にさわらない、使用しない 破損部でけがをするおそれがあります。早めに交換してください。</p> 
	<p>小便器に熱湯を注がない 小便器が破損してけがをしたり、水漏れして家財などをめらす財産損害発生のおそれがあります。</p> 
	<p>ボウル内に物を置かない 排水路をふさいで洗浄水が小便器からあふれ、家財などをめらす財産損害発生のおそれがあります。</p> <p>芳香剤 水など</p> 
	<p>掃除用磁石を電子機器に近づけない 計器、制御回路に影響し、事故や故障の原因になるおそれがあります。</p> <p style="text-align: right;">磁石は別売品です。</p> 
	<p>掃除用磁石をフロッピーディスク、磁気カード、磁気テープ、プリペイドカード、切手、ブラウン管などに近づけない 磁石に磁気記憶媒体を近づけると記録が破壊されることがあります。</p> <p style="text-align: right;">磁石は別売品です。</p> 
	<p>掃除用磁石を腕時計、携帯電話などの精密機器に近づけない 機器の故障の原因になることがあります。</p> <p style="text-align: right;">磁石は別売品です。</p> 
	<p>掃除用磁石を加熱したり、温度の高い場所で使用または保管しない 掃除用磁石の機能が失われるおそれがあります。</p> <p style="text-align: right;">磁石は別売品です。</p> 

⚠ 注意

 禁止	<p>掃除用磁石を水や湿気のある場所で使用または保管しない 掃除用磁石の機能が失われるおそれがあります。</p>  <p style="text-align: right;">磁石は別売品です。</p>
 必ず実行	<p>床に落ちた小便、露、洗剤、水などは必ずよく絞ったぞうきんでふき取る 放置しておくとう床にシミを作ったり、腐らせたりするおそれがあります。</p> 
	<p>小便器などの表面が結露した場合、乾いた布でふき取る 床にシミを作ったり、腐らせたりするおそれがあります。 ※換気扇を回したり、窓を開けるなどトイレの換気をすれば結露しにくくなります。</p> 
	<p>小便器が詰まった場合、必ず止水栓を閉めてから市販の詰まり除去用の器具（商品名：ラバーカップなど）で詰まりを除去する 詰まった状態で水を流すと汚水があふれて、家財などをめらす財産損害発生のおそれがあります。</p> <p style="text-align: right;">ビニールシートなど</p> 
	<p>〈自己発電タイプの場合〉バックアップ用電池を、機器に使用するまでの間、または機器から取り外して保管するときは、風通しのよい、乾燥したあまり温度が上がらない場所に保管する バックアップ用電池の機能が失われるおそれがあります。</p> 

各部のなまえ

壁掛小便器 US900系

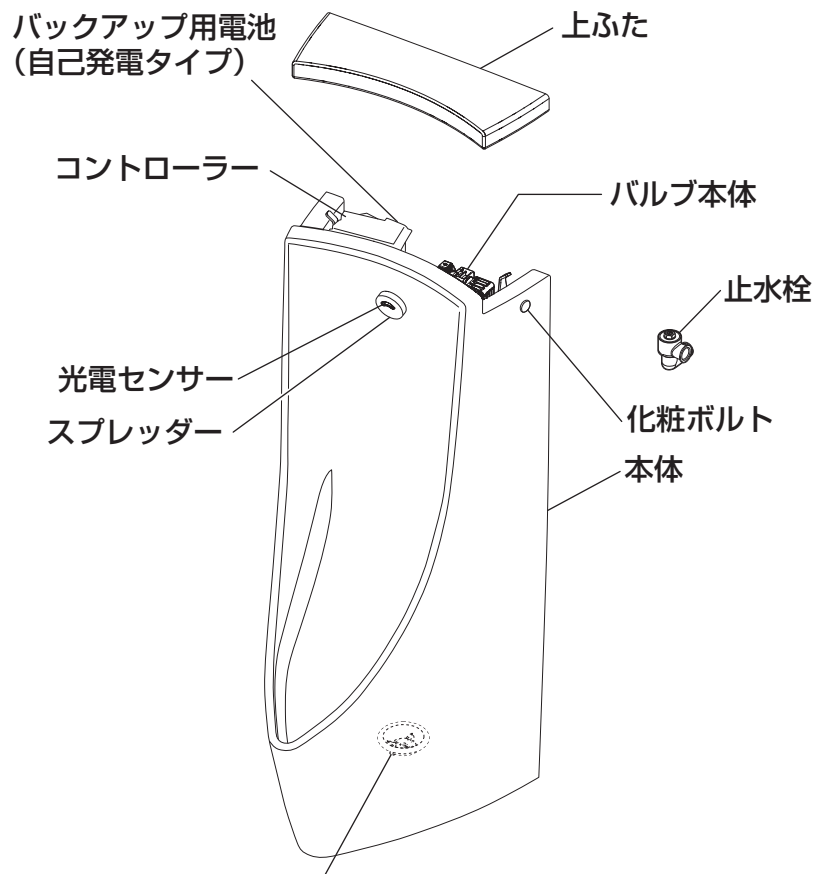

目皿(樹脂製)

※US900JC系は形状が異なります。



注意

目皿は必ず製品に同梱のものをご使用ください。
他の目皿を使用した場合、洗浄能力が低下して衛生性を損なう場合があります。

床置小便器 US910系

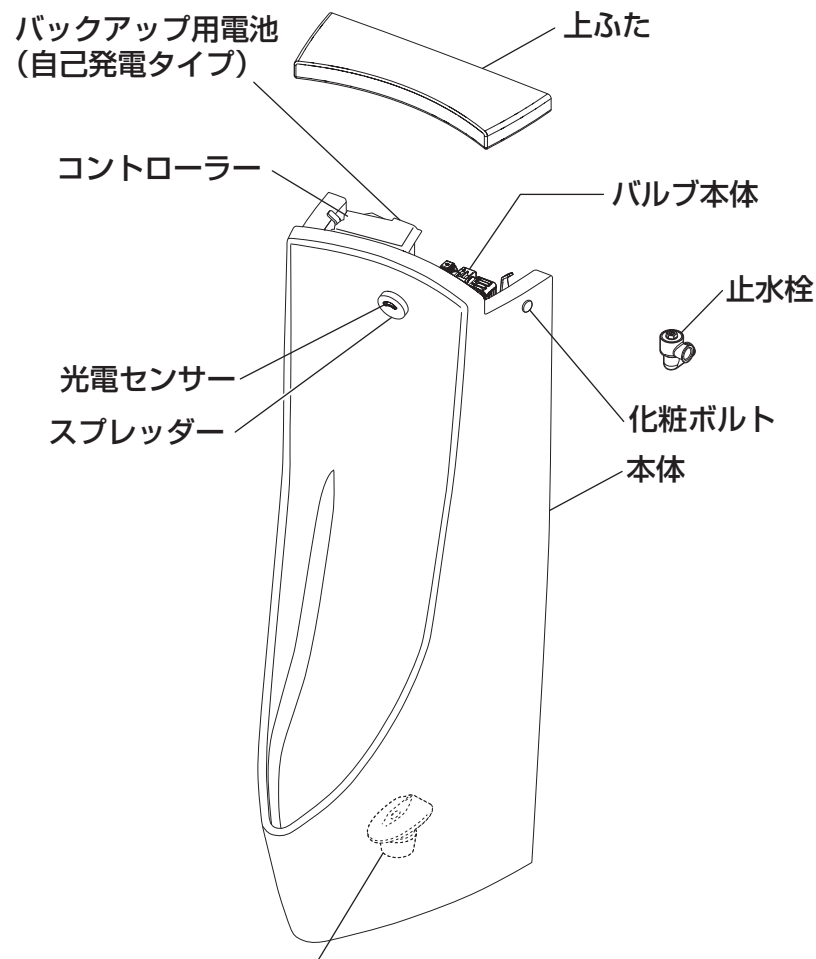

目皿(樹脂製)



注意

目皿は必ず製品に同梱のものをご使用ください。
他の目皿を使用した場合、洗浄能力が低下して衛生性を損なう場合があります。

作動の仕組み

本商品の自動洗浄作動は下図のとおりです。

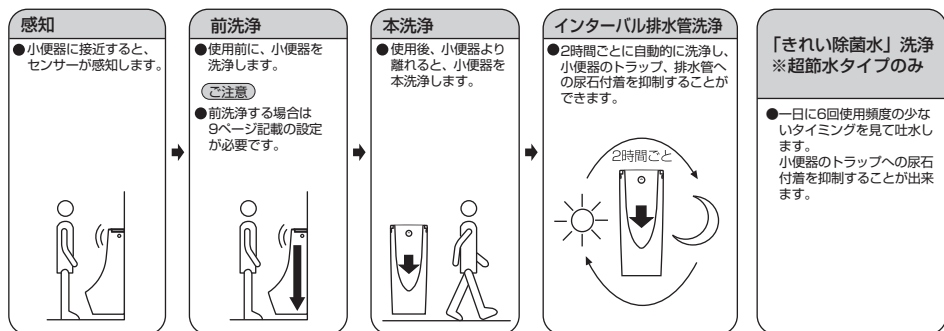

本商品には次のような自動洗浄機能があります。

〈インターバル排水管洗浄〉

使用後の毎回洗浄に加えて、2時間ごとに排水管洗浄を実施。排水管洗浄は複数回に分けて実施し、効率的に洗浄することで、排水管内の尿の滞留～尿石付着を抑制します。

〈強制前洗浄〉

使用人数が多い場合は、前洗浄の設定あり／なしにかかわらず、前洗浄を実施することがあります。

〈間欠吐水洗浄〉

一般地の急な冬季の冷え込みによる製品の凍結破損を予防するため、外気温を検出し、間欠的に洗浄することで凍結しにくくします。

〈「きれい除菌水」洗浄〉 ※超節水タイプのみ

夜間など長時間使用されない時間帯を自動判断して、定期的に「きれい除菌水」をトラップ内に満たします。トラップ内の汚れの発生を抑制するため、使用後の洗浄水量を少なく出来ます。

※「きれい除菌水」とは、水道水に含まれる塩化物イオンを電気分解して作られる、除菌成分（次亜塩素酸）を含む水です。



電源を切った状態ですと上記の効果が得られません。

前洗浄の設定

※前洗浄は、工場出荷時は「切」になっております。必要に応じて切り替えてください。

前洗浄の設定方法

コントローラーの設定切替スイッチのカバーを開け、1番スイッチを「ON」にしてください。

詳細は商品貼り付けの注意事項ラベルをご確認ください。なお、スイッチには無理な力を加えないでください。設定後は、防水カバー、コントローラー、設定切替スイッチのカバーを元どおりに取り付けてください。

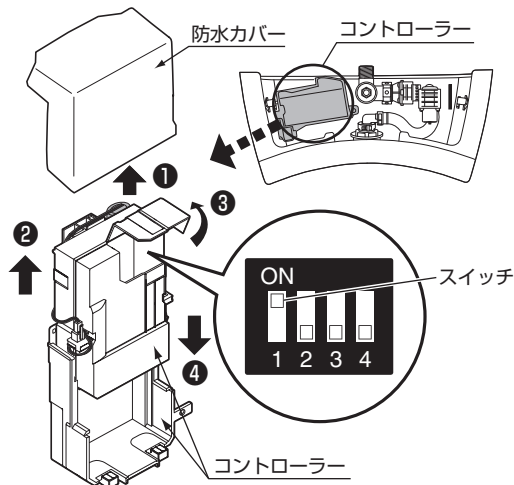

使いかた

スイッチと設定内容

スイッチ No.	設定内容	OFF (初期状態)	ON	OFF→ON 使用水量変化の目安
1	前洗浄	なし	あり	+0.3L/回
2	インターバル排水管洗浄	あり	なし	-24L/日

※インターバル排水管洗浄をなしの設定 (No.2スイッチを「ON」にした場合、尿石付着を抑制する効果が得られません。

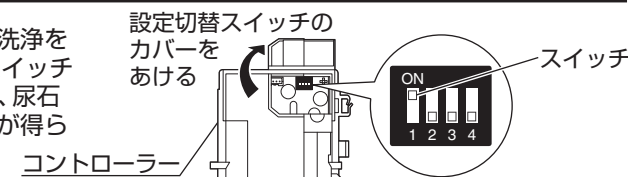

自動洗浄小便器には尿石付着を抑制する効果がありますが、付着した尿石を除去する効果はありません。（定期洗浄の頻度は少なくなりませんが、不要となるわけではありません）
インターバル排水管洗浄は、2時間ごとに自動的に洗浄します。24時間終日電源供給状態を維持してください。

日ごろのお手入れ

トイレはお手入れ次第で清潔さを保ち、長持ちさせることができます。日ごろからこまめにお手入れをしてください。また、セフィオンテクト品の場合、汚れが付きにくい特長を持っていますが、表面をきれいに保つために、日ごろのお手入れが大切です。

【陶器本体の掃除】

掃除用の洗剤について

市販の家庭用洗剤であれば、酸性・中性・アルカリ性を問わずご使用になれます。ただし、水をはじく洗剤（撥水性洗剤など）は使用しないでください。使用されると陶器表面を覆ってしまい、洗浄されない箇所が発生します。また、研磨剤入りの洗剤や業務用の強酸性・強アルカリ性洗剤、フッ素系洗剤※1には、陶器表面を傷つけたり、侵したりするものがありますので使用しないでください。

※洗剤成分が残らないように、すすぎは十分に行ってください。

※蛇口まわりのクリーナー（P.31参照）はご使用いただけません。

※酸性・アルカリ性洗剤は目皿（樹脂製）が割れたり変色の原因になるおそれがありますので、使用後は十分に洗い流してください。

※1 フッ化水素・フッ化アンモニウムを含む

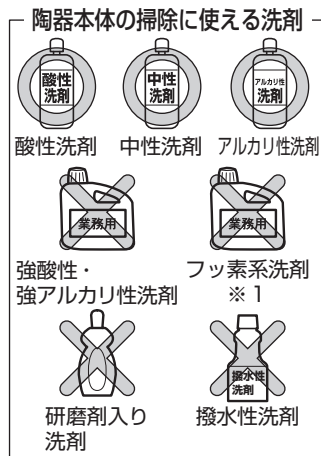

掃除用具について

金属ブラシや研磨剤入りのナイロンたわし、紙やすりなどは表面を傷つけますので使用しないでください。



セフィオンテクトについて

セフィオンテクトとは、陶器表面の凹凸を100万分の1mmのナノレベルでツルツルにし、汚れが付きにくく、落ちやすいTOTO独自の技術です。

表面コート剤について

撥水性や防汚性のある洗剤・表面コート剤などは使用しないでください。陶器表面を傷めることはありませんが、洗剤やコート剤の成分が陶器表面を覆ってしまい、防汚効果が十分発揮できなくなります。

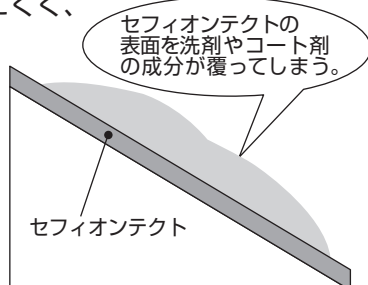

ボウル面内お手入れのワンポイントアドバイス

ボウル面内の清掃時は、洗浄水を止めるためにタオルなどを利用していただくことができます。

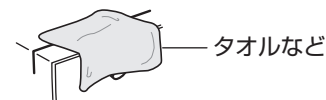
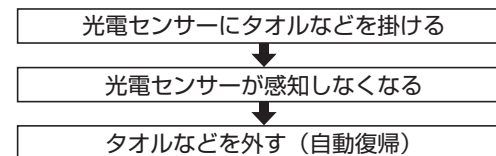

掃除用磁石を利用する場合 磁石は別売品です。

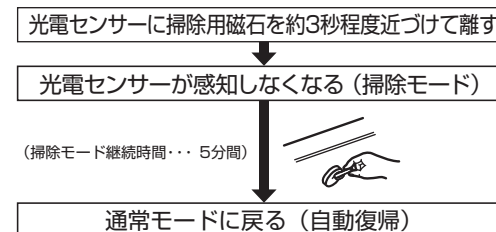

※掃除モード中は掃除用磁石を近づけると、約40吐水します。

警告

	水での丸洗いはしない 故障・漏電の原因になります。
	電気製品なので、取り扱いには注意する 感電するおそれがあります。

小便器のお手入れ

軽い汚れの場合

掃除用スポンジやブラシで水洗いしてください。



水あかなどひどい汚れの場合

- 1 汚れがついた部分の水分をふき取ってください。

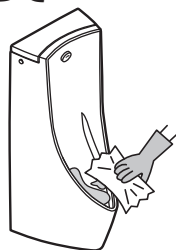

- 2 トイレ用洗剤を汚れに直接かけてください。

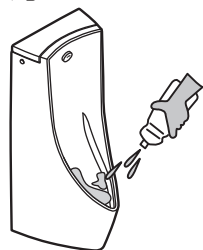

- 3 掃除用スポンジやブラシで、こすり洗いをしてください。

取れにくい場合は
割りばしなどを
使ってこすり落と
してください。

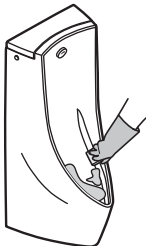

- 4 最後に水洗いを
してください。



スプレッター部（本体）のお手入れ

軽い汚れの場合

水またはぬるま湯に浸した柔らかい布をよく絞って汚れをふき取ってください。



ひどい汚れの場合

適量に薄めた食器用中性洗剤を含ませた柔らかい布で汚れをふき取ったあと、水ぶきし、からぶきしてください。

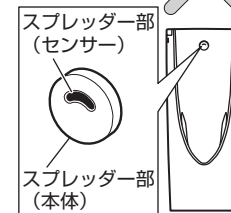

お願い

表面を傷つけるものは使用しないでください。

- ・酸性洗剤、塩素系漂白剤、アルカリ性洗剤
- ・シンナー、ベンジンなどの溶剤
- ・クレンザー、磨き粉など、粗い粒子を含んだ洗剤
- ・ナイロンたわし、たわし、ブラシなど

スプレッター部（センサー）のお手入れ

水またはぬるま湯に浸した綿棒や薄い柔らかい布で、汚れをふき取る。

ひどい汚れの場合、適量に薄めた食器用中性洗剤を含ませた綿棒や薄い柔らかい布で汚れをふき取ったあと、水ぶきする。

※お手入れの際は、センサー面を傷つけないようにご注意ください。

センサー面に傷や、汚れがあると吐水不良の原因になることがあります。

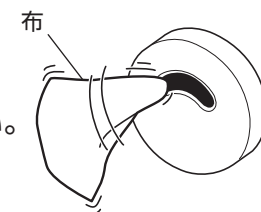

お願い

表面を傷つけるものは使用しないでください。

- ・酸性洗剤、塩素系漂白剤、アルカリ性洗剤
- ・シンナー、ベンジンなどの溶剤
- ・クレンザー、磨き粉など、粗い粒子を含んだ洗剤
- ・ナイロンたわし、たわし、ブラシなど

定期的な点検

商品の長期間の使用に伴い生ずる劣化（経年劣化）により、安全上支障が生じるおそれがあります。経年劣化による重大事故を防止し、商品をより長く、安全・快適にお使いいただくために、お客様自身による以下の点検を毎年1回は実施いただきますようお願いいたします。

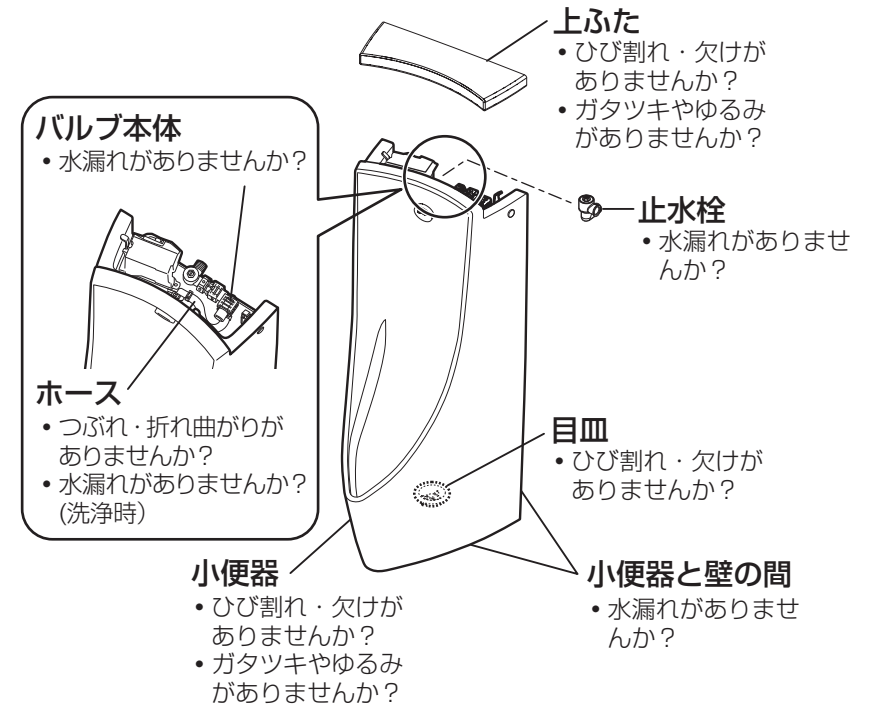

目皿・掃除口のお手入れ

- 目皿を取り外して掃除する場合は、ゴム手袋をして掃除をしてください。
- 目皿、掃除口を掃除する場合は、中性洗剤と柔らかいスポンジをご使用ください。
- 目皿は、お湯や洗剤に浸したり洗剤を塗って放置したりすると、表面が変色したりすることがありますのでご注意ください。

※目皿は樹脂製のため、多少変色することがあります。

【目皿・掃除口の掃除】

掃除用の洗剤について

お手入れには市販の家庭用中性洗剤がご使用になります。

掃除用具について

金属ブラシや研磨剤入りのナイロンたわし、紙やすりなどは表面を傷つけますので使用しないでください。



床のお手入れ

⚠️ 注意



必ず実行

床に落ちた小便、露、洗剤、水などは必ずよく絞ったぞうきんでふき取る。放置しておくと床にシミを作ったり、腐らせたりするおそれがあります。

- 小便器から飛び出した小便や器具についた露が床に落ちたときは、よく絞ったぞうきんでふき取ってください。
- お掃除の際、床に落ちた洗剤や水もよく絞ったぞうきんでふき取ってください。

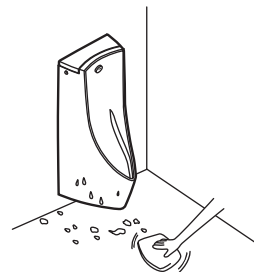

点検箇所	実施日(年・月・日)			点検箇所	実施日(年・月・日)		
小便器	/	/	/	小便器と壁の間	/	/	/
上ふた	/	/	/	バルブ本体	/	/	/
目皿	/	/	/	止水栓	/	/	/
ホース	/	/	/				

作業の前に、止水栓または元栓を閉めてください。

掃除口の取り外しおよび取り付け (掃除口タイプのみ)

衛生面から作業前に必ずゴム手袋を着用ください。

使用工具



締付工具 (付属品) ※締付工具は表面を使います。
※締付工具はお客様に必ずお渡しください。

[取り外しかた]

⚠注意



必ず実行

小便器に異物が詰まり掃除口のふたを開ける際には、必ず便器内の汚水を抜いてから行う

小便器内の汚水があふれ、床を汚すおそれがあります。

- 1 止水栓を閉める。
- 2 小便器内の汚水を抜き、床を汚さないために、小便器の下に厚手のぞうきんなどを用意する。
- 3 目皿を取り外し、締付工具を掃除口ユニットの凹部にはめて左に回転する。
※掃除口ユニットをガタつくところまでゆるめてください。
※掃除口ユニットが供回りしないように押えてください。

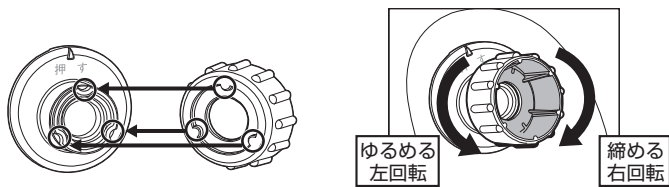

- 4 掃除口ユニットを取り外す。
※掃除道具で小便器を傷付けないように作業してください。

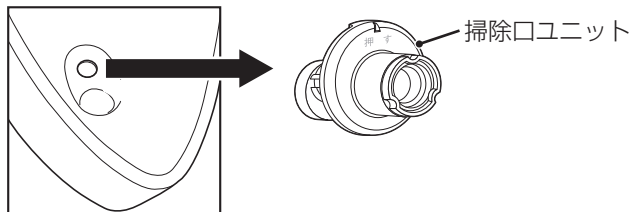

[取り付けかた]



注意

掃除口ユニットは必ず上下方向を確認して便器に取り付ける。誤った向きに取り付けると排水不良の原因になるおそれがあります。

- 1 掃除口ユニットが下図のように組み立てられていることを確認する。
※パッキンがずれている場合は溝にはめてください。

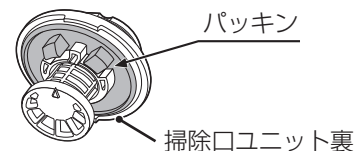

- 2 掃除口ユニットを掃除口に取り付ける。
※掃除口ユニットの表面に“押す”と書いてあるほうを上に向けてください。

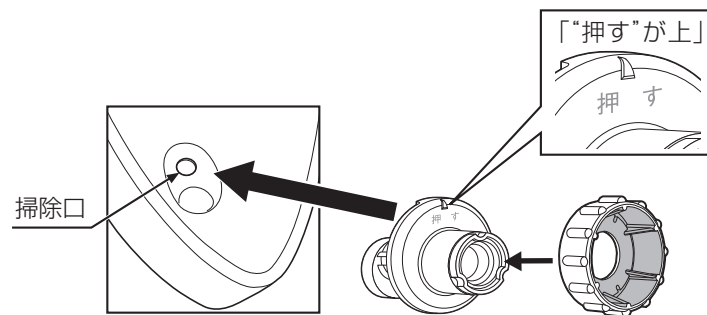

※掃除口周辺のごみや水分を取り除き、掃除口ユニットを取り付けてください。

3 掃除口ユニットの“押す”を押したまま、締付工具で締め付ける。

【締付工具の使いかた】

締付工具表面の3箇所の凸を掃除口ユニットの凹にはめて回転する。

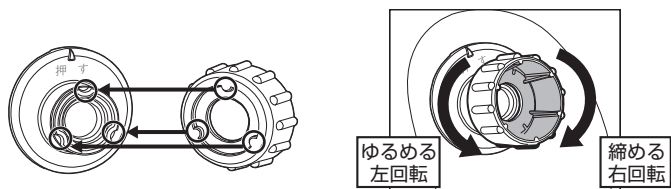

- ① “押す”を便器に押し付ける
 ② 締付工具をはめる
 ③ 締める：右回転

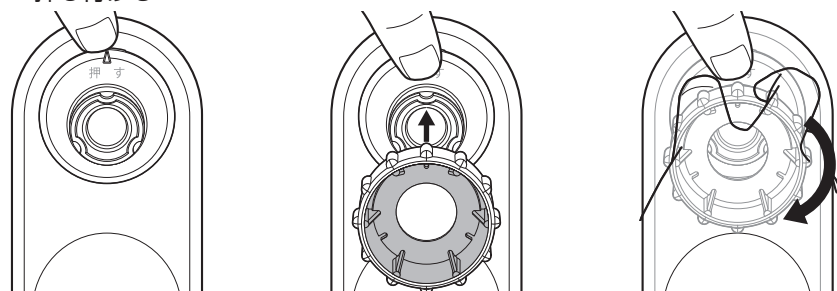

④ 手を放してフランジ端部が便器からガタつかない程度に締め付けてください。

※無理に締め込むと破損のおそれがあります。

4 掃除口ユニットがガタつかないことを確認し、目皿をかぶせる。

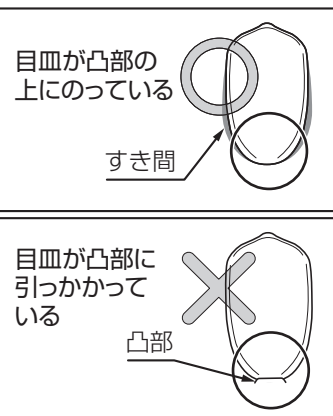
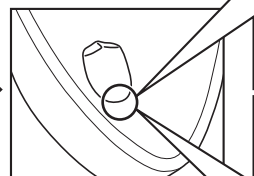
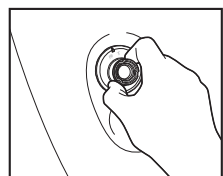

逆止弁の交換

＜超節水タイプ:US900J系、US900JC系、US910J系＞

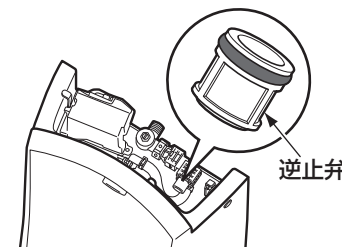

交換時期:3~5年

逆止弁が正常に機能しないと、状況によっては、器具から一度吐水した水が逆流するおそれがあります。

※逆止弁の交換は、お求めの取付店・販売店、またはTOTOメンテナンス(株)へ依頼してください。(裏表紙参照)

バックアップ用電池の交換(自己発電タイプ)

バックアップ用電池交換について

バックアップ用電池が切れると、光電センサーが4秒周期で点滅し、洗浄機能が停止します。



バックアップ用電池交換方法

バックアップ用電池交換の際は、工事店様へご相談ください。

警告



付属の専用バックアップ用電池以外の電池を使用しない
故障の原因になります。



必ず実行

バックアップ用電池を廃棄するときは、電線を切らない
廃棄の仕方を誤ると、ショートして発熱・破裂・
発火することがあり、けがや火災の原因になります。

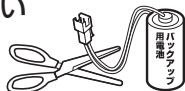

廃棄時はコネクタをテープなどで絶縁する
廃棄の仕方を誤ると、ショートして発熱・破裂・
発火することがあり、けがや火災の原因になります。

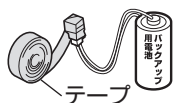

光電センサーが4秒周期で点滅し始めたら、洗浄機能が停止しますので
ただちに専用のバックアップ用電池を交換してください。

光電センサーが4秒周期で点滅し始めたら、ただちに次の要領でバックアップ用電池を交換してください。

- 1 コントローラーにかぶせている防水カバーを外す。
- 2 消耗したバックアップ用電池を取り外す。
- 3 所定の場所にバックアップ用電池を挿入する。
- 4 コントローラーのバックアップ用電池コネクタとバックアップ用電池のコネクタを接続する。
- 5 コントローラーに防水カバーを取り付ける。
[交換表示(4秒周期)をしているとき]
バックアップ用電池を接続して数秒で使用できます。
[交換表示(4秒周期)をしていないとき]
・バックアップ用電池を接続して5分は使用できません。
・バックアップ用電池を接続して5分以降から10分間は、感知状態を確認できるように光電センサー感知時にランプが点滅します。その後は、感知してもランプは点滅しません。

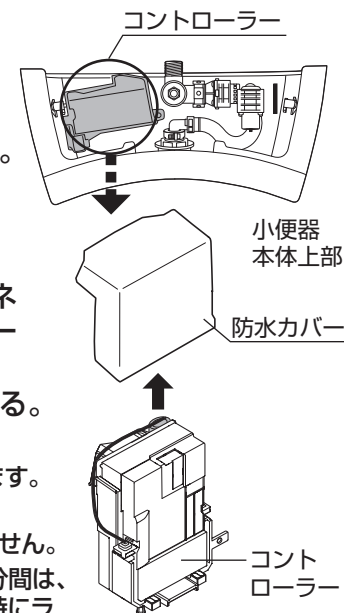

コネクタの抜き差しの要領

バックアップ用電池交換の際は、工事店様へご相談ください。

バックアップ用電池

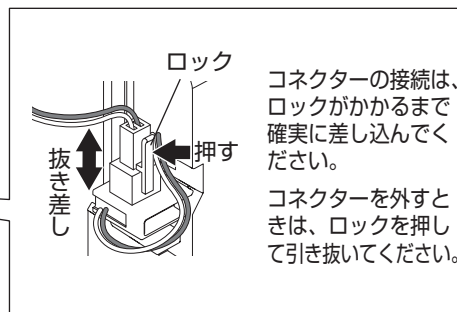
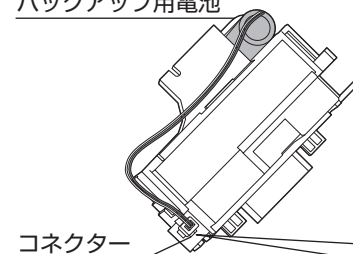

コネクタの接続は、
ロックがかかるまで
確実に差し込んで
ください。
コネクタを外す
ときは、ロックを
押し引いてください。



ぬれた手でコネクタを
抜き差ししない
故障の原因になります。

故障かな?と思ったら

故障かなと思ったときは、まず停電中もしくは断水中でないか確認し、異常がなければ上ふたを取り外してから次の点検項目に沿って点検してください。各用品の場所は、『各部のなまえ(P.6~P.7)』でご確認ください。点検項目に沿って点検しても故障が直らない場合や、なお不審な場合は、止水栓の開閉ねじを閉じたあと、お取付店・販売店またはTOTOメンテナンス(株)にご相談ください。

修理を依頼される前に(各部のなまえはP.6~P.7でご確認ください)

現象	状況	処置の仕方	参照ページ
床が濡れている	小便器に発生した露が床に垂れている。	乾いた布で露をふき取って、トイレの換気をしてください。	—
	小便器から飛び出した小便が床に垂れている。	飛び出した小便は、ぞうきんでこまめにふき取ってください。	P.14
洗浄水が出ない	給水フィルターにごみが詰まっている。	給水フィルターの掃除をしてください。	P.28
	止水栓が開いていない。	止水栓を開いてください。	P.25~P.27
	利用中に感知表示がない。	AC100Vタイプ、超節水タイプ)電気が通っているか確認してください。	P.25~P.26
洗浄水が止まらない	—	止水栓を閉めて、お求めの取扱店・販売店、またはTOTOメンテナンス(株)へ依頼してください。	P.27
洗浄水が少ない	給水フィルターにごみが詰まっている	給水フィルターの掃除をしてください。	P.28
	止水栓が少ししか開いていない。	止水栓を開いてください。	P.25~P.27

現象	状況	処置の仕方	参照ページ
洗浄水が勝手に流れる	利用していないのに洗浄する。	自動洗浄機能が行われています。	P.29
感知表示ランプが点灯・点滅する	利用中に感知表示ランプが点灯する。	AC100V、超節水タイプ)点灯する仕様ですので処置は不要です。	P.29
		自己発電タイプ)点灯、点滅しない仕様ですので処置は不要です。	P.29
	利用中に感知表示ランプが点滅する。	自動洗浄機能が行われているときに点滅する仕様ですので処置は不要です。	P.29
ボウル面に洗い残りがあ	ボウル表面が水をはじいて濡れにくくなっている。	ボウル表面を「日ごろのお手入れ」に従って掃除をしてください。それでも水がはじく場合は蛇口まわりのクリーナー(P.31)等を使って表面を掃除してください。	P.10
		—	上記に従って掃除したうえで、止水栓を全閉にした後、少しずつ開いて調整をしてください。

上ふたの外しかた・取り付けかた

使用工具



六角棒レンチ
(呼び径4)

⚠ 警告	
	通電中は電源端子には絶対に手を触れない 感電の原因になります。
接触禁止	

⚠ 注意	
	化粧ボルトを強く締め過ぎない 破損するおそれがあります。
禁止	
	上ふたは落下しないように注意する 割れることがあります。
必ず実行	

- 六角棒レンチで左右側面にある、化粧ボルトを反時計回りに回してゆるめる。
- ゆるめた化粧ボルトを内側へ押し込んでから上ふたを持ち上げる。
- 上ふたの取り付けは、上ふた後面に貼り付けてある防水テープを壁に押し付けながら上ふたを載せる。

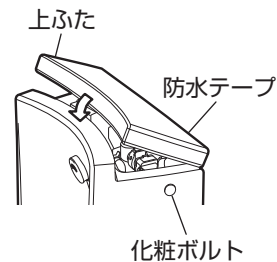
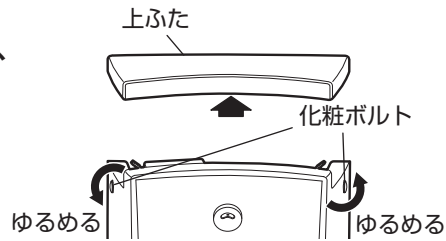

水が出ない(AC100Vタイプ、超節水タイプ)

⚠ 警告	
	通電中は電源端子には絶対に手を触れない 感電するおそれがあります。
接触禁止	

電源線の抜き差しの要領

端子台への電源線の抜き差しは電気工事事業者が行ってください。

1 使用中に感知表示ランプは正常に点灯している場合

元バルブおよび止水栓が開いているかを確認する。

※それでも水が出ない場合は、マイナスドライバーで止水栓を閉め、お求めの取付店、販売店、またはTOTOメンテナンス(株)へ修理をご依頼ください。

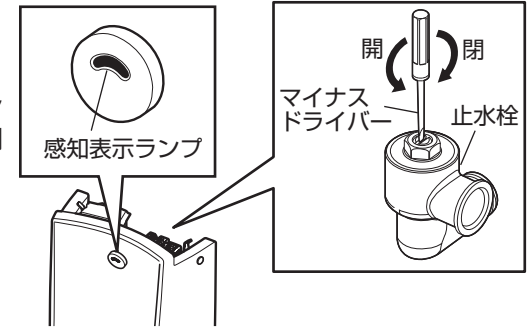

2 使用しないときに感知表示ランプが点灯している場合

近くに障害物などがあれば取り除く。

※それでも水が出ない場合は、マイナスドライバーで止水栓を閉め、お求めの取付店、販売店、またはTOTOメンテナンス(株)へ修理をご依頼ください。



水が出ない (AC100Vタイプ、超節水タイプ)(つづき)

③ 使用中に感知表示ランプが点灯しない場合

(1) 感知表示ランプに手をかざす。



(2) 電気が通っているか電源を確認する。

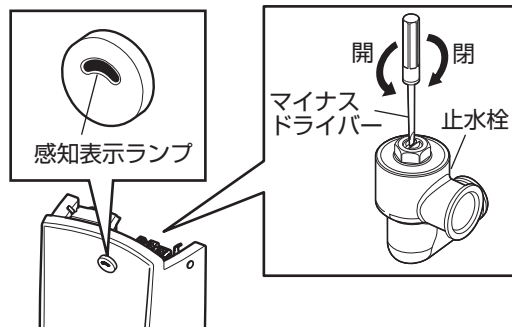

※それでも水が出ない場合は、マイナスドライバーで止水栓を閉め、お求めの取付店、販売店、またはTOTOメンテナンス(株)へ修理をご依頼ください。

水が出ない (自己発電タイプ)

感電表示ランプが点滅している場合、もしくは点滅していたかどうか分からない場合

(1) バックアップ用電池コネクターの接続を確認する。

バックアップ用電池

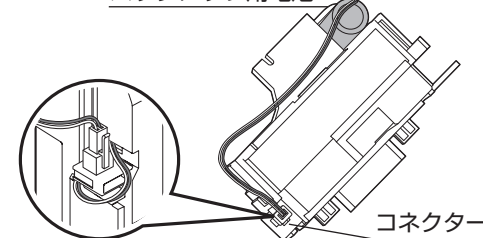

(2) 元バルブおよび止水栓を開く。

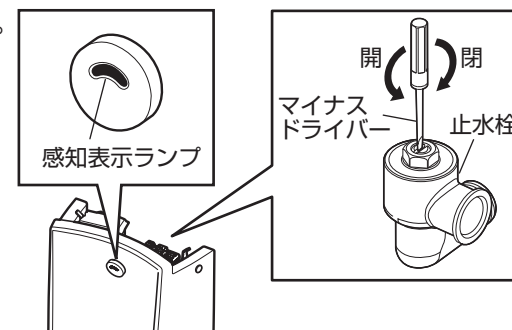

※それでも水が出ない場合は、マイナスドライバーで止水栓を閉め、お求めの取付店、販売店、またはTOTOメンテナンス(株)へ修理をご依頼ください。

水が止まらない

作業の前に、止水栓または元栓を閉めてください。

マイナスドライバーで止水栓を閉める。

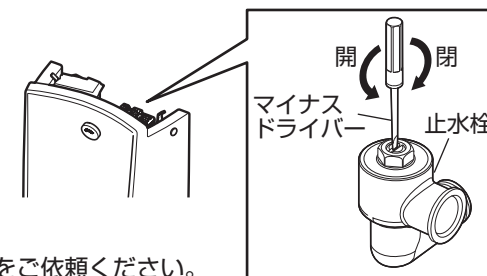

※お求めの取付店、販売店、またはTOTOメンテナンス(株)へ修理をご依頼ください。

作業の前に、止水栓または元栓を閉めてください。

洗浄水が少ない



注意
洗浄水が少ない場合は、止水栓の調整をしてください。
洗浄水が少ないと洗浄能力が低下して、衛生性を損なう場合があります。

- 1 マイナスドライバーで
止水栓を閉める。

手で感知させて洗浄動作時に
洗浄水が出ないことを確認し
てください。

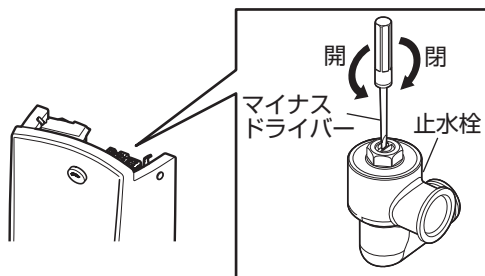

- 2 センサーに手をかざし、給水管の内
圧を抜く。
(スプレッダーから少し水が出ます。)

※内圧を抜かないと、スピンドルガ
イドをはずした際、水が噴き出す
ことがあります。



- 3 スピンドルガイドをモンキーレンチで
外して、給水フィルターを取り出す。



- 4 給水フィルターの網目に詰まったごみ
をブラシなどで取り除く。



※それでも水量が適切でない場合は、お求めの取付店、販売店、または
TOTOメンテナンス(株)へ修理をご依頼ください。

感知表示ランプの点灯、点滅

AC100Vタイプ、自己発電タイプ、超節水タイプではセンサー感知ランプが
点灯、点滅することがあります。点灯、点滅が示す内容は、以下のとおりです。

〈利用中の表示〉

- ・AC100Vタイプ：点灯
- ・自己発電タイプ：点灯なし

〈インターバル排水管洗浄・
間欠吐水洗浄中の表示〉

- ・AC100Vタイプ：点滅
- ・自己発電タイプ：点滅

〈「きれい除菌水」洗浄中の表示〉

- ・超節水タイプ：点滅

〈「きれい除菌水」の部品交換表示〉

- ・超節水タイプ：速い点滅

※速い点滅が見られた際はTOTOメンテナンス
(株)へご連絡ください。

またトラップの汚れ付着抑制のため、水量が
一時的に増えることがあります。

〈バックアップ用電池切れの表示〉

- ・自己発電タイプ：点滅(4秒周期で点滅)

〈電源投入時の表示(10分間のみ)〉

- ・AC100Vタイプ：点灯
- ・自己発電タイプ：点滅

※バックアップ用電池を接続して5分は使
用できません。

※バックアップ用電池を接続して5分以降
から10分間は、感知状態を確認できるよ
うに光電センサー感知時に感知表示ラン
プが点滅します。その後は感知しても感
知表示ランプは点滅しません。

水が勝手に流れる

本商品には次のような自動洗浄機能があります。

〈インターバル排水管洗浄〉

使用後の毎回洗浄に加えて、2時間ごとに排水管洗浄を実施。排水管洗浄は2回に分け
て実施し、効率的に洗浄することで、排水管内の尿の滞留～尿石付着を抑制します。

〈強制前洗浄〉

使用人数が多い場合は、前洗浄の設定あり/なしにかかわらず、前洗浄を実施することがあります。

〈間欠吐水洗浄〉

一般地の急な冬季の冷え込みによる製品の凍結破損を予防するため、外気温を検出し、
間欠的に洗浄することで凍結しにくくします。

〈「きれい除菌水」洗浄〉※超節水タイプのみ

夜間など長時間使用されない時間帯を自動判断して、定期的「きれい除菌水」をトラップ内に
満たします。トラップ内の汚れの発生を抑制するため、使用後の洗浄水量を少なく出来ます。

※「きれい除菌水」とは、水道水に含まれる塩化物イオンを電気分解して作られる、除菌成分(次亜塩素酸)を含む水です。



注意
電源を切った状態ですと上記の効果が得られません。

※水が勝手に流れる頻度が上記に当てはまらない場合は、TOTOメンテナンス(株)へご連絡ください。

小便器のQ&A



小便器まわりにできる黒いシミの原因は？

小便をする際に、小便器内の当たる場所によっては小便が跳ね返る場合があります。特に、木質系のフローリング床でそのまま放置されると、小便中のアンモニアによって黒いシミが発生することがあります。

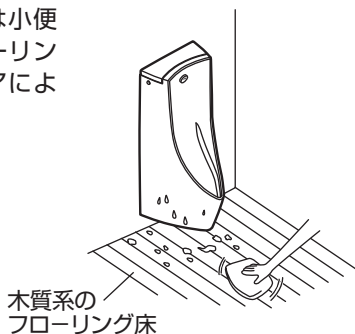

小便器を使ったときの「跳ね返り」はなくせないの？

小便器を使ったときの「跳ね返り」は尿の当たり位置によるものです。つい、下の「目皿」をねらってしまうがちですが、当たり位置が正面の壁になるように試してみてください。壁を伝って流れるようになっています。

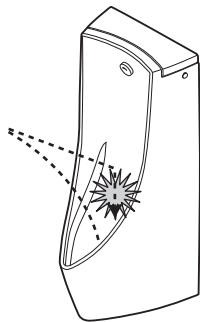

小便器内の黒色やピンク色の汚れの原因は？

小便器の水たまり部や水出し穴付近などが黒く変色したり、ピンク色の汚れがつくことがあります。これは空気中に浮遊しているカビの胞子や細菌が小便器に付着した汚れを栄養にして繁殖したものです。汚れた場合は、トイレ用中性洗剤をトイレブラシなどにつけてこすり落としてください。

交換部品／別売品

部品名	交換部品			別売品
	壁掛けタイプ		床置きタイプ	
	目皿	目皿(掃除口タイプ)	目皿	掃除用磁石
形状				
品番	HH53005	HH59047	HH53008	TZ119
部品名	締付工具	バックアップ用電池 (乾電池)	蛇口まわりの クリーナー	
形状				
品番	HH59049	TH57211	THYZ3	

交換部品／別売品を購入されるときは、「TOTOメンテナンス(株) TOTOパーツセンター」(電話番号は裏表紙をご参照ください)にお問い合わせください。

- 希望小売価格などの詳細は、TOTOパーツショップをご確認ください。
<https://tom-parts.jp.toto.com>
- 品番は予告なく変更する場合がありますので、あらかじめご了承ください。
- 交換頻度の目安は、使用環境により異なります。



TOTOメンテナンス(株) TOTOパーツセンターでご購入する場合

■お届けについて

ご注文から2週間以内に宅配便でお届けします。
※ご注文が集中し、商品の品切れによりお届け日が遅れる場合があります。あらかじめご了承ください。またお届けが大幅に遅れる場合は、お届け予定日をご連絡いたします。

■お支払いについて

お届けした宅配業者に、商品代、送料、消費税相当額をお支払いください。
送料につきましては、別途TOTOパーツセンターへお問い合わせください。

■返品・交換について

交換部品の不良などによる返品、交換については、商品到着後8日以内にTOTOメンテナンス(株) TOTOパーツセンターまでご返送ください。
送料はTOTOパーツセンターが負担し部品を送付させていただきます。
お客様のご都合による返品、交換については、商品到着後8日以内にTOTOパーツセンターまでご返送ください。なお送料はお客様負担となりますのでご了承ください。
お客様の元で、汚れたり破損した商品や、一度ご使用になられた商品の返品、交換はいたしかねますので、あらかじめご了承ください。

アフターサービス

【修理を依頼する前に「故障かな?と思ったら」(P.22)をご確認ください!】

保証書 (この説明書のP.35が保証書になっています)

- この商品は保証書の内容に従って保証されています。取付日、取付店名、扱者印が記入してあることを確認してください。また、保証書の内容をよくお読みのうえ、大切に保管してください。
- 保証期間は保証書をご確認ください。

保証について

- 保証期間中は**
保証書の規定に従って、修理をさせていただきます。保証期間内でも有料になることがありますので保証書の内容をよくご確認ください。例えば、「取扱説明書、施工説明書、貼り付けラベルなどの注意書きに従っていない場合の不具合など」は有料になります。
- 保証期間を過ぎているときは**
修理すれば使用できる商品については、ご希望により有料で修理させていただきます。(例：パッキン・ダイヤフラムなどの摩耗劣化部品の交換を含む)
→「修理を依頼されるときは」(本ページ)「修理料金について」(本ページ)をご確認ください。

部品の交換について

- 無料修理により取り外された部品・商品は、TOTO株式会社の所有となります。

補修用性能部品の最低保有期間

- この商品の補修用性能部品(注1)の最低保有期間は、商品の生産終了後10年です。
(注1)機能維持に不可欠な部品で使用期間中に取り替えの必要が発生する可能性が大きいもの
※補修用性能部品の保有期間が経過いたしますと修理できない場合があります。
※保有期間内においても代替品(仕様・形状・材質などが異なる部品)での提供場合がありますので、ご了承ください。

修理を依頼されるときは

【修理依頼先】

お求めの取付店・販売店またはTOTOメンテナンス(株)(電話番号は裏表紙をご参照ください)

【ご連絡いただきたい内容】

- 住所、氏名、電話番号
- 商品名
- 品番
- 取付日
- 故障内容、異常の状況(どこから水漏れしているかなど)
- 訪問希望日

【ご不明な点や修理に関するお問い合わせ先】

「TOTO(株)お客様相談室」
または「TOTOメンテナンス(株)」
(電話番号は裏表紙をご参照ください)

【修理料金について】

<TOTOメンテナンス(株)にご依頼の場合>

修理により商品の機能が維持できる場合には、ご希望により有料にて修理させていただきます。
標準修理料金は **技術料** + **部品代** + **訪問料** で構成されています。

ただし、補修用性能部品の保有期間が経過している商品は、修理できない場合がございます。

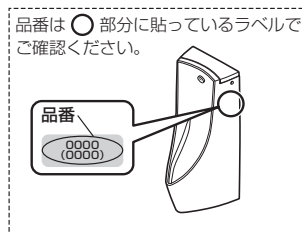

仕様

タイプ	壁掛け				床置き		
	AC100V	超節水	超節水 (掃除口付き)	自己発電	AC100V	超節水	自己発電
品番	US900系	US900J系	US900JC系	US900W系	US910系	US910J系	US910W系
寸法 (mm) 幅×奥行×高さ	380×420×920				410×420×1155		
電源	AC100V 50/60Hz			自己発電式	AC100V 50/60Hz		自己発電式
消費電力および バックアップ用 電池寿命	0.5W以下	0.5W以下 「きれい除菌水」 吐水時 最大24W ^{*1}		約10年	0.5W以下	0.5W以下 「きれい除菌水」 吐水時 最大24W ^{*1}	約10年
掃除口	なし		あり	なし			
使用範囲 温度範囲	0~40℃						
感知距離	650mm以下で自動調整 ※センサーから650mm以内に壁がある場合は設置不可						
感知必須時間	約5秒以上 (5秒未満では感知しません)						
給水圧力	最低必要水圧 (流動時) 0.07MPa (8L/分) 最高水圧 (静止時) 0.75MPa						
標準洗浄水量	使用時に 0.9L	使用時に 0.5L	使用時に 0.9L	使用時に 0.5L	使用時に 0.9L	使用時に 0.9L	使用時に 0.9L
前洗浄機能	「切 (工場出荷時)」と「0.3L/回」を切替可能						
インターバル 排水管洗浄	2時間ごとに2L ※使用状況に応じて自動調整						
きれい除菌水	なし	0.5L/回 ※6回/日	なし	0.5L/回 ※6回/日	なし	0.5L/回 ※6回/日	なし
給水接続	15A (接続ねじPJ1/2)						
使用水	水道水・再生水						

※1 使用水質によって異なります。

必要に応じて

本書は、本書記載内容で無料修理を行うことをお約束するものです。取付日から下記期間中、故障が発生した場合は本書をご提示のうえ、取付店（または販売店）、またはTOTOメンテナンス(株) 〒105-8306 東京都港区海岸1-2-20汐留ビルディング(フリーダイヤルTEL ☎0120-1010-05 FAX ☎0120-1010-02) に修理をご依頼ください。

お客様	おなまえ	様
	おところ 〒	
取付店 販売店	〒	印
	電話	-
取付日	年	月 日
商品名称	自動洗浄小便器	
品番	US900系 US910系	
保証期間	小便器部	取付日から2カ年
	電気機器	取付日から1カ年
	防水機能	取付日から5カ年

防水機能保証範囲例:陶器本体部の衝撃以外に自然に発生する割れ・ひびによる水漏れ

お客様へ

- ・この保証書をお受け取りになるときに、取付日、取付店（または販売店）名、扱者印が記入してあることを確認してください。保証書は再発行いたしませんので紛失されないよう大切に保管してください。なお、本書は日本国内においてのみ有効です。
- ・保証期間中でも、次の場合には有料修理になります。
 - (1) 適切な使用、維持管理を行わなかったことに起因する不具合。
 - (2) 弊社が定める施工説明書などに基づかない施工、取扱説明書やホームページなどに掲載している以外の分解・修理、不当な改造などに起因する不具合。
 - (3) 建築躯体の変形など商品以外の不具合に起因する当該商品の不具合。
 - (4) 経年変化による変色または使用に伴う摩耗、さび、微生物（カビや細菌など）の発生や汚れなどにより生じる外観上の不具合。
 - (5) 金属の腐食しやすい環境（海岸付近、温泉地など）に起因する不具合。
 - (6) ねずみなどの動物や昆虫が嘔んだり、動物や昆虫の死骸が本商品内に残留することなどに起因する不具合。
 - (7) 火災、落雷、地震、噴火、洪水、津波など天変地異または破壊行為による不具合。
 - (8) 電気製品における異常電圧、指定外の使用電源（電圧・周波数）および送電線・周辺器具など外部から発生する電磁波に起因する不具合。
 - (9) 部品（乾電池など）の消耗による不具合。
 - (10) 日常のお手入れ箇所（フィルターなど）や水抜栓などのOリングやパッキン・ダイヤフラムなどの摩耗・劣化による不具合。
 - (11) 砂やごみなどの配管内流入、および水あか固着に起因する不具合。
 - (12) 水道に関する国の基準（水道法）に定められた飲料水の水質基準に適合しない水を給水したことに起因する不具合。
 - (13) 凍結に起因する不具合。
 - (14) 本書の提示がない場合。
 - (15) 本書にお客様名、取付日、取付店（または販売店）名、扱者印の記入のない場合。
- ・部品の交換について
無料修理により取り外された部品・商品は、TOTO株式会社の所有となります。
- ※この保証書は、本書に明示した期間、条件のもとにおいて無料修理をお約束するものです。したがって、この保証書によってお客様の法律上の権利を制限するものではありません。保証期間経過後の修理などについてご不明の場合は、「取扱説明書」に記載のお客様相談室またはTOTOメンテナンス(株)にお問い合わせください。
- 修理完了後にお渡しする修理伝票には修理内容を記載していますので、修理伝票は保管しておいてください。

TOTO株式会社

〒802-8601 福岡県北九州市小倉北区中島2-1-1
お客様相談室 TEL ☎0120-03-1010 FAX ☎0120-09-1010