





大便器背面カバー取付手順

同梱部品

※部品があるか、下記を参照して確認してください。

| カバー | 位置決めシート | ねじセット | | |
|---|---|---|---|---|
|  |  |  |  |  |
| (1個) | (1部) | ワッシャー (2個) | キャップ (1個) | ねじ (φ3×20:2本) |

※品番によっては、図と現品の形状が一部異なります。

※本紙記載の品番は予告なく変更する場合がありますので、あらかじめご了承ください。

取付方法

① 便器同梱の施工説明書に従って「排水ソケットの中心線をけがく」作業まで行う

② 位置決めシートの加工

排水ソケットにあわせ、位置決めシートの排水ソケット外周線を切り取る。

※排水ソケットの種類は、便器品番に対応しています。

便器品番は、便器側面に印字していますので、ご確認ください。

※切り取りミスも考えられますので、コピーしてお使いいただくことをおすすめします。

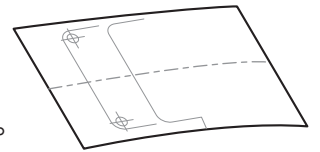

③ 便器同梱の施工説明書に従って「位置決めシートで固定片・排水ソケットの取付穴位置をけがく」作業を行う

④ 位置決めシートでカバーの取付穴位置をけがく

① 便器同梱の位置決めシートの上に、カバー同梱の位置決めシートを重ねて置く。

② 位置決めシートの三角溝を排水ソケットの中心リブにあわせ、排水ソケット後方に置く。壁にかかる部分は、折り曲げる。

③ 位置決めシートの穴、中心線に切り込みを入れ、床に穴位置をけがく。

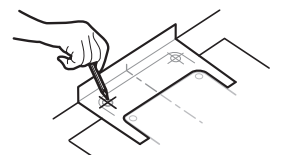
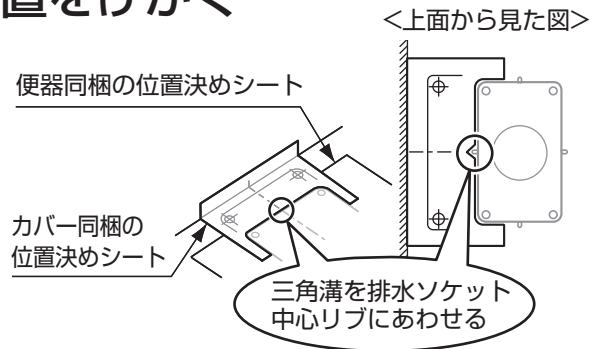

裏面につづく ➡

取付方法

⑤ 排水管にカバーを通す

排水管にカバーを通す。

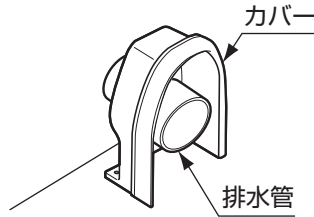

⑥ カバーの穴径を調整する

① 穴径の微調整を行う。

※カバーの穴が小さい場合は、カバー内面の溝に沿って加工してください。

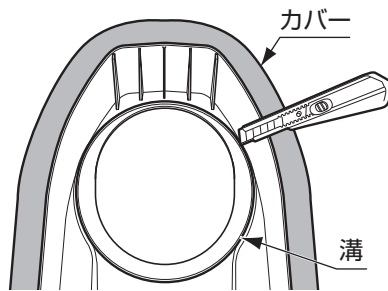

② カバーをけがいた穴位置にあわせたら、カバーと排水管のすき間をパテ（防水タイプ）で埋める。

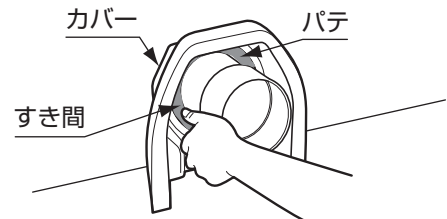

※推奨パテ 粘土系の浴室用パテ

⑦ カバーの取り付け

① ④でけがいた位置にあわせてカバーを仮置きする。



② 同梱のねじセットのねじとワッシャーで、カバーを床に固定する。

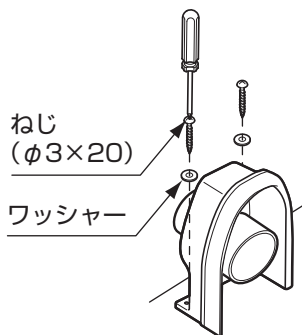

注意

床がタイルまたはコンクリート下地の場合は、φ3のナベタッピンねじと樹脂プラグ（各2本）を別途手配してください。

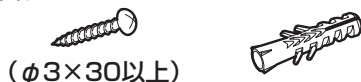

●防水性が必要な場合は、次の工程も必ず行ってください。

① カバー内面にプライマーを塗布する。

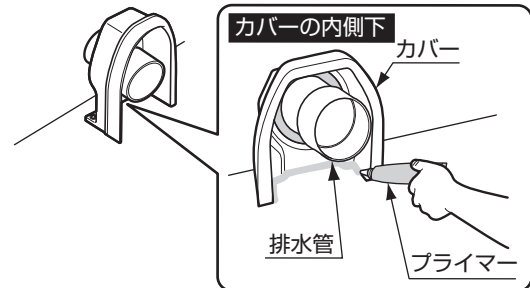

② カバー内面を防水処理する。カバーの内面（下図）をシリコン系シール材（メジシール）で充てんしてください。



※プライマー塗布前に脱脂ください。

※プライマーは速乾性ですので、塗布後は10～30分以内にシリコン系シール材（メジシール）を充てんしてください。

十分な接着強度が得られない場合があります。

※推奨プライマー

セメダイン社 プライマーPP-7F（金属・ガラス・塗布面・プラスチック用）

※推奨シリコン系シール材（メジシール）

セメダイン社 変性シリコンシーラント POSシール

取付方法

⑧ 排水ソケットを排水管に差し込む

排水ソケットを排水管に差し込む。

※排水管がパッキンの奥までしっかりとハマるように差し込んでください。

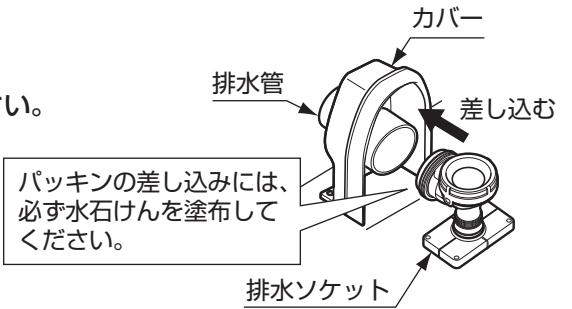

⑨ 便器同梱の施工説明書に従って「固定片・排水ソケットの取り付け」作業を行う

⑩ キャップの取り付け

同梱のねじセットのキャップを便器後方の穴部（右図穴 A）に取り付ける。

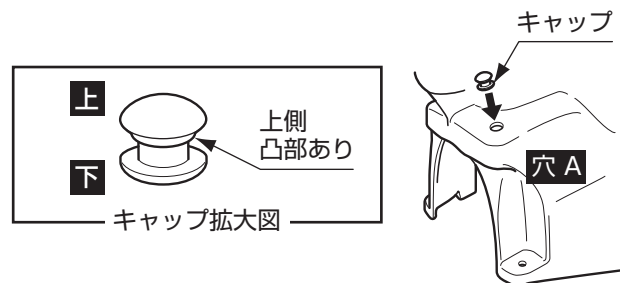

⑪ 便器の取り付け

① 【便器の固定に接着ブロックを使用する場合のみ】

便器同梱の施工説明書に従って「接着ブロックを固定片に差し込む」作業を行う。

② 便器排水口および排水ソケットの接続部周辺のごみや汚れを取り除く。

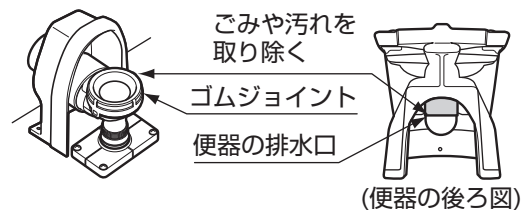

③ 【防水性が必要な場合のみ】 ※防水性が必要な場合は、必ず行ってください。

カバー端部にプライマーを塗布する。

- ※プライマー塗布前に脱脂ください。
- ※プライマーは速乾性ですので、塗布後は10～30分以内にシリコン系シール材（メジシール）を充てんしてください。十分な接着強度が得られない場合があります。
- ※推奨プライマー セメダイン社
プライマー PP-7F
(金属・ガラス・塗布面・プラスチック用)

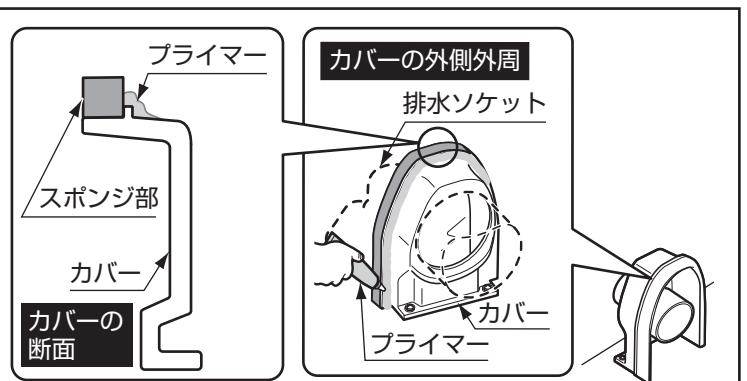

裏面につづく ➡

取付方法

11 便器の取り付け（つづき）

- 4 便器排水口を排水ソケットに差し込む。
※便器の持ち方は、便器同梱の施工説明書をご参照ください。
- 5 【便器の固定に接着ブロックを使用する場合のみ】
便器同梱の施工説明書に従って「クラフト紙を引き抜く」作業を行う。
- 6 便器とスポンジ部の間にすき間がないか指で確認する。

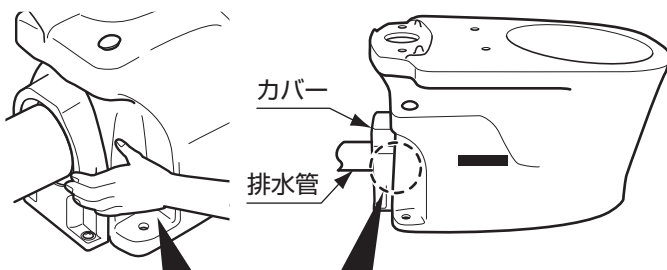

便器とスポンジ部の間にすき間がないか指で確認

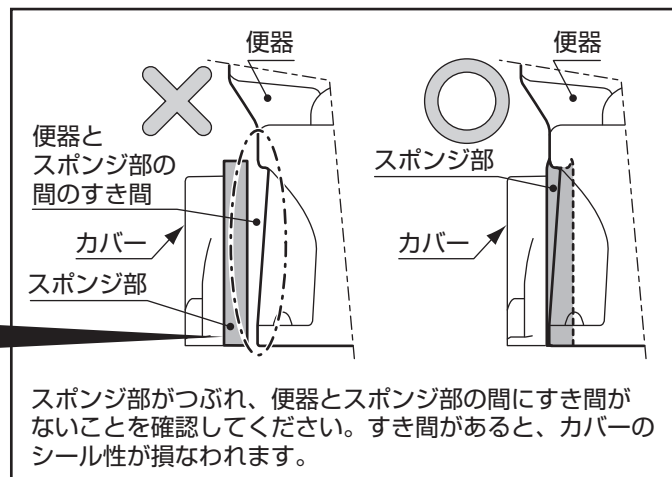

| | |
|-----------|--------------------------------------|
| 注意 | |
| | カバーに強い力や衝撃を与えない カバーが破損するおそれがあります。 |
| 禁止 | |

スポンジ部がつぶれ、便器とスポンジ部の間にすき間がないことを確認してください。すき間があると、カバーのシール性が損なわれます。

- 7 【防水性が必要な場合のみ】 ※防水性が必要な場合は、必ず行ってください。

カバー外面と便器袴下部全周を防水処理する。
カバーの外面と便器袴下部全周（下図）をシリコン系シール材（メジシール）で充てんしてください。

※便器をシリコン系シール材（メジシール）で充てんする場合は、以下のようなノズルエルボを使用すると、施工が行いやすくなります。

※推奨ノズルエルボ
セメダイン社
曲りノズルエルボXA-179

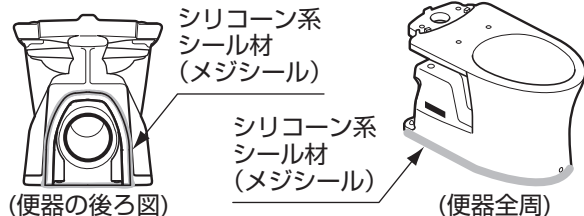

12 便器の固定

便器同梱の施工説明書に従って「便器の固定」作業を行う。

● 防水性が必要な場合は、次の工程も必ず行ってください。

化粧キャップの上からシリコン系シール材（メジシール）で充てんする。

※化粧キャップの位置は、便器同梱の施工説明書をご参照ください。

13 便器同梱の施工説明書に従って「タンクの取り付け」以降の作業を行う

※「化粧キャップ付きねじの取り付け」作業がある場合は、当該作業も行ってください。