

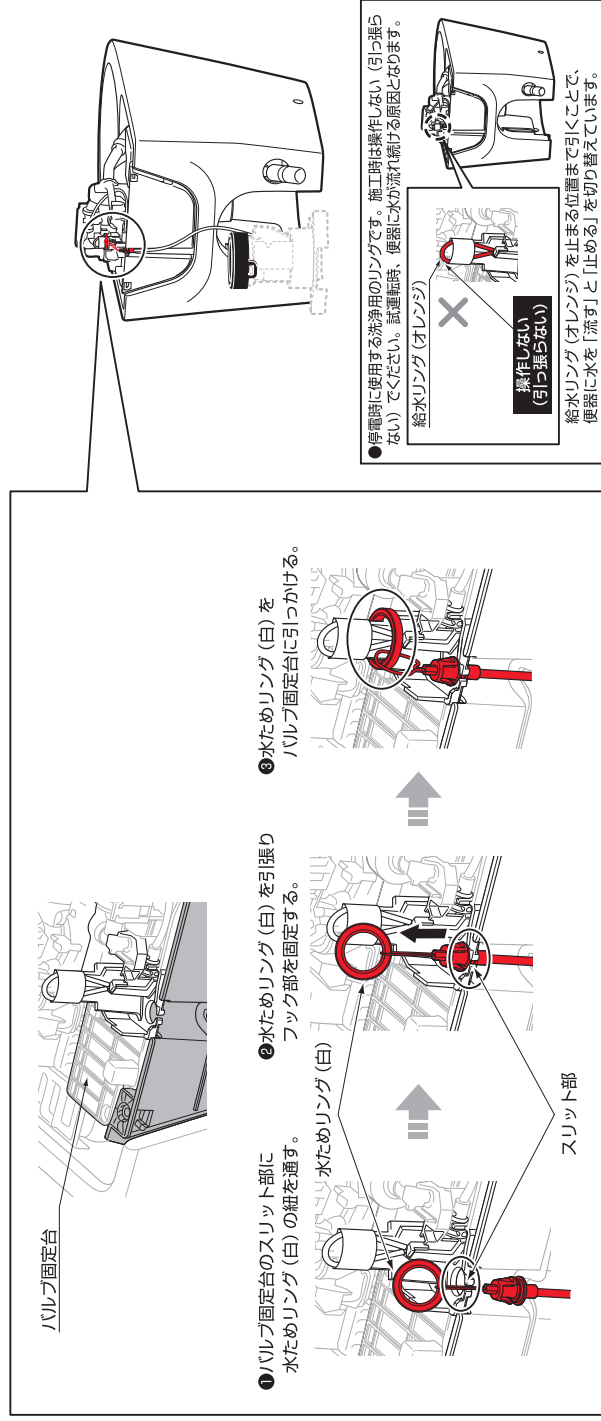

必ず実行
この注意書は特に注意が必要な箇所を抜粋しております。
詳しくは施工説明書をよくお読みいただき、施工説明書の内容に沿って正しく施工してください。

便器を排水ソケットに取り付ける前に、水ためリング（白）を取り付ける。

取り付けないと、停電時に便器洗浄ができなくなります。



施工説明書は裏面をご参照ください。

※品番によっては、図と現品の形状が一部異なります。

TOTO

ソケット取替ユニット(リモデル)

安全に関するご注意	2
取り付け前のご注意	2
同梱部品の確認	3
給水位置の確認	4
施工手順	5
各部のなまえ	5
取付方法	6
施工業者様へ	16

■ 工事内容に応じて指定のページをご参照ください。

◆ 「ウォシュレット」はTOTO株式会社の登録商標です。

当商品は、「排水心200mmリモデル便器」を「リモデル便器」に組み替えるためのユニットです。

● 同梱の注意書ラベルを製品に貼り付けてください。





安全に関するご注意 (安全のために必ずお守りください)

施工の前に、この「安全に関するご注意」をよくお読みのうえ、正しくお取り付けください。
この説明書では、商品を安全に正しくお取り付けいただき、お客様や他の人々への危害や財産への損害を未然に防止するために、いろいろな表示をしています。その表示と意味は次のようになっています。

お守りいただく事項の種類を次の絵表示で区分し、説明しています。

	してはいけない「禁止」内容です。 左図は、「禁止」を示します。		必ず実行していただく「強制」内容です。 左図は、「必ず実行」を示します。
---	------------------------------------	---	---

	注意 この表示の欄の内容を無視して誤った取り扱いをすると、人が傷害を負う可能性および物的損害のみの発生が想定される内容を示しています。
	<p>禁止</p> <p>便器に強い力や衝撃を与えない 便器が破損してけがをしたり、水漏れして家財などをぬらす、火災が発生して家財などを燃やすなど、財産損害発生のおそれがあります。</p> <p>給水フレキホースを無理に折り曲げたり、たばこの火やカッターなどで、傷をつけない 給水フレキホースが破損し、水漏れして家財などをぬらす財産損害発生のおそれがあります。</p> <p>止水栓を開けたままで、給水フィルターを外さない 止水栓を閉めないで水が噴き出して、家財などをぬらす財産損害発生のおそれがあります。</p> <p>浴室など湿気が多い場所に設置しない 火災、感電、発熱、ショートの原因になります。</p>
	<p>必ず実行</p> <p>設置工事に使用する部品は必ず付属部品および指定部品を使用する 正常な取り付けができなくなる可能性があります。</p> <p>設置工事は、この説明書に従って確実に行う 故障や水漏れの原因になります。</p>

※物的損害とは、家屋・家財および家畜・ペットにかかわる拡大損害を示します。

取り付け前のご注意

■排水心の確認

- 排水心 305~435 mm の場合
横引管を排水心にあわせて切断し、塩ビ接着剤で確実に接続してください。
※排水心 435 mm の場合でも横引管の切断が必要です。
※切断しないまま接続すると、便器と床フランジが干渉します。
- 排水心 435~540 mm の場合
横引管の切断が必要です。目盛り275 mm の位置で切断してください。

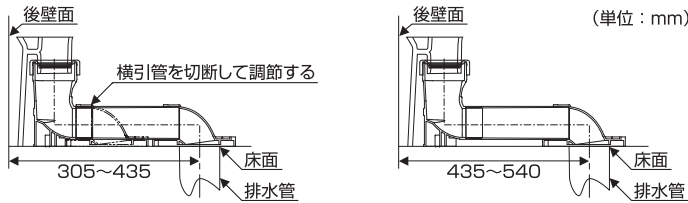

- 便器を防火区画貫通部より1 m以内に設置の場合は、事前に所轄消防署に確認いただき、その指示に従ってください。
- 施工や運搬、清掃時に触れる可能性のある金属類(時計のバンド、ベルトのバックルなど)は、陶器と接触しないようご注意ください。
- 金属類が陶器表面をこすり、スジ状の跡が付くおそれがあります。
- 取り付けに必要なトイレスペースを確保するとともに、ドアの開閉に支障がないことを確認してください。
- 室内暖房付きの場合は温風吹き出し口から150 mm以上の空間を確保してください。(壁が変色する原因となります)
- 後ろ壁に床面から高さ1400 mm以下の棚やキャビネットなどがあると、リモコンの受信条件が悪くなり、リモコンを操作しても本体が反応しないことがあります。
(棚、収納キャビネットは下端 FL+1400 mm以上を目安としてください)
- 施工前に給水管取出し位置が次項「給水位置の確認」に含まれていることを確認してください。また、排水管位置が所定の位置であることを確認してください。所定の位置にない場合、商品が正しく取り付けられないことがあります。
- 施工前には、埋設されている給水管などの破損を防止するため、位置を確認してください。
- 電源は交流 100 V (50/60 Hz)、定格消費電力は機種によって異なりますのでウォシュレット本体のラベルをご確認ください。
- 便器(ヒーター付の場合):電源コードの長さは、約 1.1 mです。コンセントはこの長さに適した位置に設置しているか確認してください。
- 給水圧力は最低必要水圧(流動時)0.05 MPa(1.0 L/分)、最高水圧(静止時)0.75 MPaです。この圧力範囲でご使用ください。
- 商品への通電および通水は取り付け作業をすべて終えてから行ってください。
- ヒーター付便器、水抜き方式の場合は、給水ホースの水抜き勾配を確保できるように取り付けてください。
- 商品セット図は、専用カタログをご確認ください。

取り付け前のご注意

- 停電時に使用する洗浄用のリングです。施工時は操作しない(引っ張らない)でください。試運転時、便器に水が流れ続ける原因となります。

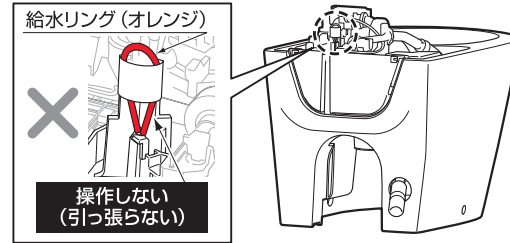



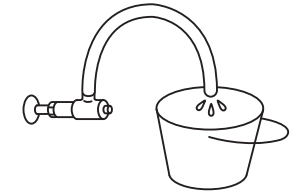

給水リング(オレンジ)を止まる位置まで引くことで、便器に水を「流す」と「止める」を切り替えています。

- 商品を取り付ける前に、必ず給水管内のごみ、砂などを完全に洗い流してください。



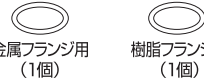
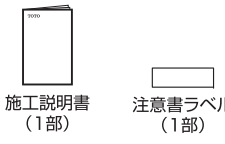

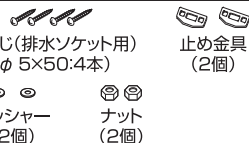
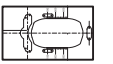

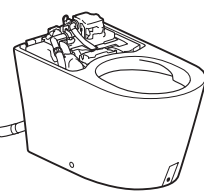
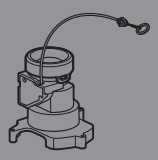
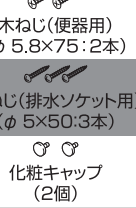

同梱部品の確認 ※部品があるか、下記を参照して確認してください。

HH02133の同梱部品

排水アジャスター	Pシール	その他
 便器接続部(1個)	 金属フランジ用(1個) 樹脂フランジ用(1個)	 施工説明書(1部) 注意書ラベル(1部)
 横引管(1個)	固定金具類  木ねじ(排水ソケット用) (φ5×50:4本) 止め金具(2個) ワッシャー(2個) ナット(2個)	 位置決めシート(1部)
 床フランジ接続部(1個)		

便器の同梱部品

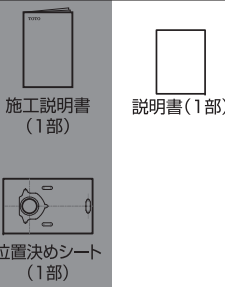
便器本体	排水ソケット	固定金具類
 便器ヒーター用プラグ ※ヒーター付便器の場合	 排水ソケット(1個)	 木ねじ(便器用) (φ5.8×75:2本) 木ねじ(排水ソケット用) (φ5×50:3本) 化粧キャップ(2個)
給水金具  止水栓(1個)  止水栓カバー(1個)	固定片  固定片(1個)  接着ブロック(1個)  木ねじ (φ5×50:4本)  木ねじ (φ5×40:2本)	その他  施工説明書(1部) 説明書(1部) 位置決めシート(1部)

※品番によっては、図と現品の形状が一部異なります。

の部分は破棄してください。

給水位置の確認

⚠️ 注意



給水位置の真下に電源コンセントを設置したり、給水ホースと電源プラグ・電源コンセントを接触させない。結露水などにより、電源コンセントに水がかかり、火災や感電の原因になります。

止水栓取付位置	給水ホース品番	給水ホース長さ	止水栓取付範囲(右図参照)
標準	—	—	標準給水ホースでの止水栓取付範囲
A	HM912	250mm	Aの給水ホースでの止水栓取付範囲
B	HM913	450mm	Bの給水ホースでの止水栓取付範囲

- 給水ホースの到達範囲を示したものです。ホース長さ、給水位置によってはホースが大きくなる場合があります。
- 止水栓取付位置A,Bについては、HM912, HM913を別途手配し、標準給水ホースに接続して取り付けてください。

⚠️ 注意



ヒーター付便器、水抜き併用方式をお使いのお客様は、ホース内の水抜きができるような勾配を確保して取り付ける。水が抜けずに凍結し、通水できないおそれがあります。

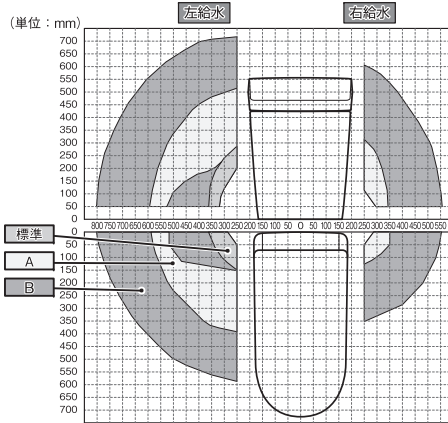

寒冷地・水抜き仕様の場合

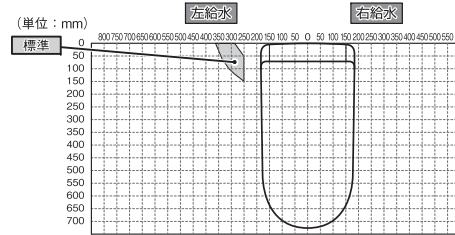

- ※ 寒冷地仕様の場合、給水対応範囲は床給水のみとなります。また、給水ホースHM912, HM913は使用しないでください。ホース内部の凍結のおそれがあります。
- ※ 給水ホースが折れないように接続方向を調整してください。給水ホースが折れると水が流れなくなったり、水漏れするおそれがあります。

施工手順

この施工手順に従って便器・ウォシュレットを正しく取り付けてください。
(■ は本紙、□ はウォシュレットの施工説明書をご参照ください)



※ 大便器背面カバー(別売品)の取り付けは、大便器背面カバーに同梱の施工説明書をご参照ください。

各部のなまえ

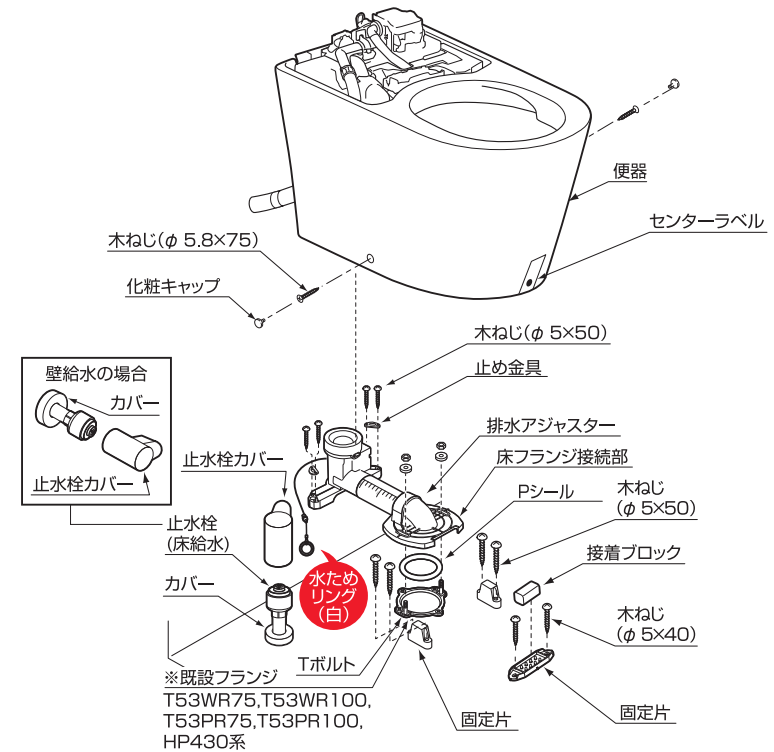

この説明書は床給水のイラストで説明しています。

取付方法

1 既設便器の取り外し

- ① 既設の便器を取り外し、Pシールをきれいに取り除く。
- ② 既設フランジ中心線を床にけがく。

2 止水栓の取り付け

注意 製品同梱のフィルター付き止水栓を必ず取り付けてください。
ゴミかみによる止水、吐水不良になるおそれがあります。

止水栓の給水取り出し方向を確認して取り付けてください!

床給水の場合の止水栓取付方向

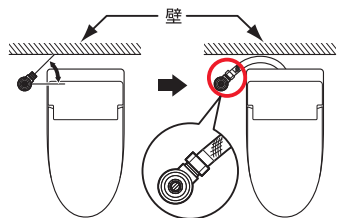

壁給水の場合の止水栓取付方向

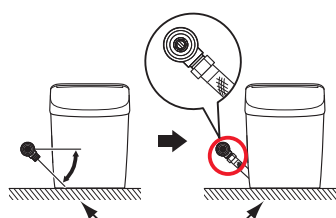

※給水ホースが折れないように角度を調整してください。

① 止水栓を所定の位置に取り付ける。

〈床給水の場合〉

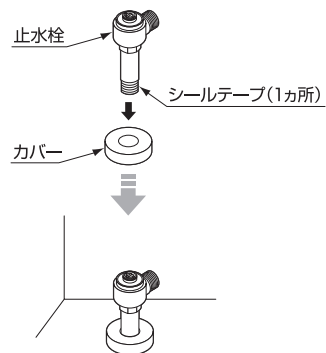

〈壁給水の場合〉

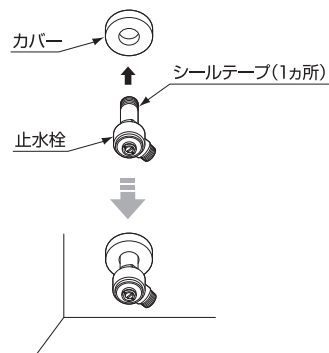

・ねじ部にはシールテープを巻いて取り付けてください。※取り付け時、止水栓の向きに気をつけてください。

動画を見る

止水栓の取り付け

https://search.toto.jp/contents/navi/construction/wl/move/202208_cs9111_shisuisen.htm



取付方法

3 位置決めシートの使いかた

●排水心305~435 mmの場合

後壁面から185 mmの位置に位置決めシートの取付基準線①をあわせて置く。

※寸法出しは後壁面から行ってください。
(幅木からではありません)

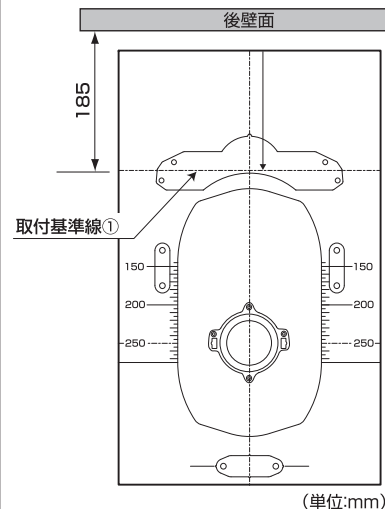

※取付基準線の位置決めは左右の2カ所で行ってください。

●排水心435~540 mmの場合

既設フランジ中心線に位置決めシートの取付基準線②をあわせて置く。

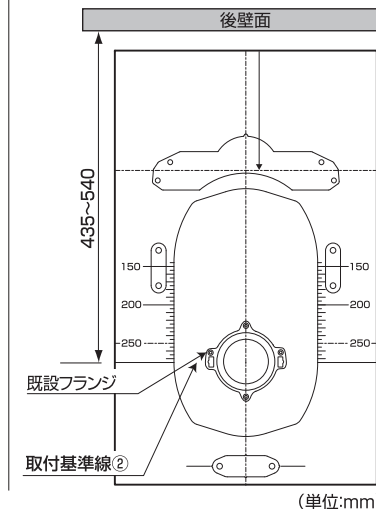

4 横引管の切断

●排水心305~435 mmの場合

横引管を排水心にあわせて切断する。

- ・排水心435 mmの場合でも横引管の切断が必要です。
- ・切断しないまま接着すると、便器と床フランジが干渉します。

●排水心435~540 mmの場合

横引管を目盛り275 mmの位置で切断する。

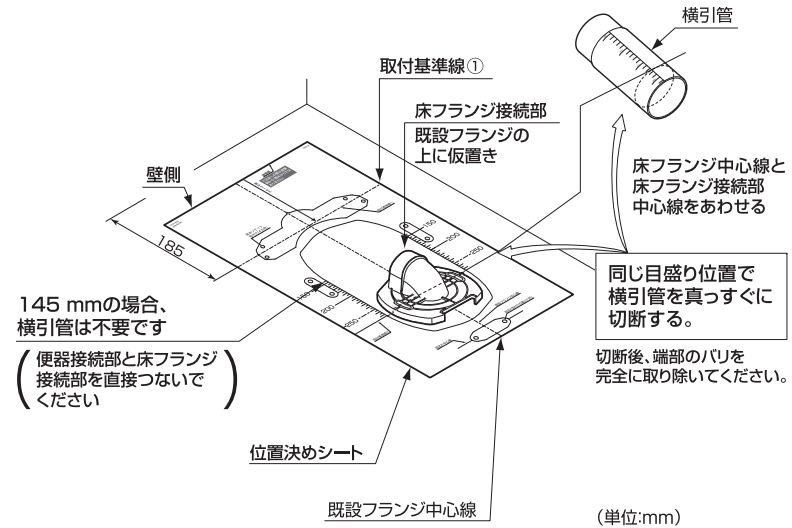
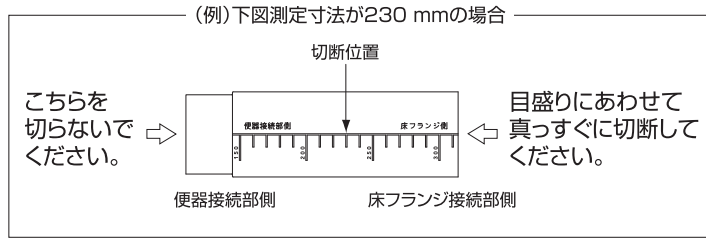

5 排水アジャスターの組み立て

●排水心305~435 mmの場合

- ①塩ビ用接着剤を十分塗布する。
- ②各ラインをあわせるように組み立てる。
- ③この面につくまで差し込む。



横引管を使用しない場合、この面にも塩ビ用接着剤を十分塗布してください。



⚠注意

横引管は最後まで、きちんと押し込む接着が不十分な場合、水漏れして家財などをぬらす財産損害発生の原因になります。

床面に対してガタツキがないように接着する
ガタツキが大きいと水漏れして家財などをぬらす財産損害発生の原因になります。



必ず実行

6 位置決めシートで固定穴位置をけがく

●排水心305~435 mmの場合

- ①後壁面から185 mmの位置に位置決めシートの取付基準線①をあわせて置く。

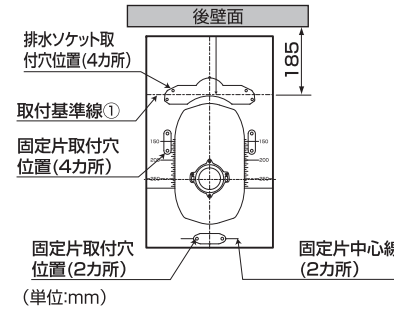

●排水心435~540 mmの場合

- ①既設フランジ中心線に位置決めシートの取付基準線②をあわせて置く。

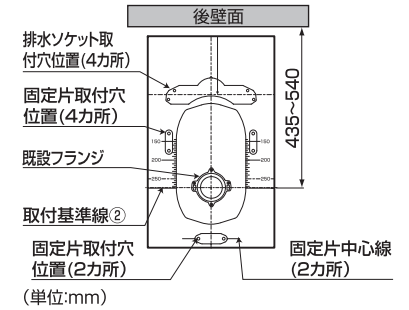

●排水心305~435 mm・排水心435~540 mmの場合

- ②位置決めシートを所定の位置に置き排水ソケット取付穴位置、固定片取付穴位置、固定片中心線(12カ所)をけがく。
・床に木ねじをねじ込む前にφ3程度の下穴をあけると作業しやすくなります。

7 固定片・排水アジャスターの取り付け

- ①《樹脂フランジの場合》Pシール(樹脂フランジ用)をフランジにセットする。
《金属フランジの場合》Pシール(金属フランジ用)を排水アジャスターにセットする。
- ②排水アジャスターをフランジに押し付けてから、所定の位置に六角ボルトを立て、便器接続部の取付穴(4カ所)に木ねじを入れ、確実に締める。
- ③床フランジ接続部を、ワッシャー・ナットで既設フランジに固定する。
- ④横固定片を、木ねじで床(4カ所)に固定する。
- ⑤固定片を固定片中心線にあわせて、木ねじで床(2カ所)に固定する。
・床に木ねじをねじ込む前に、φ3程度の下穴をあけると作業がしやすくなります。
- ⑥接着ブロックをクラフト紙に包んだ状態のまま固定片の凹部のピンに差し込み、指で軽く押す。
・印字のないツルツルの面を下向きにしてください。

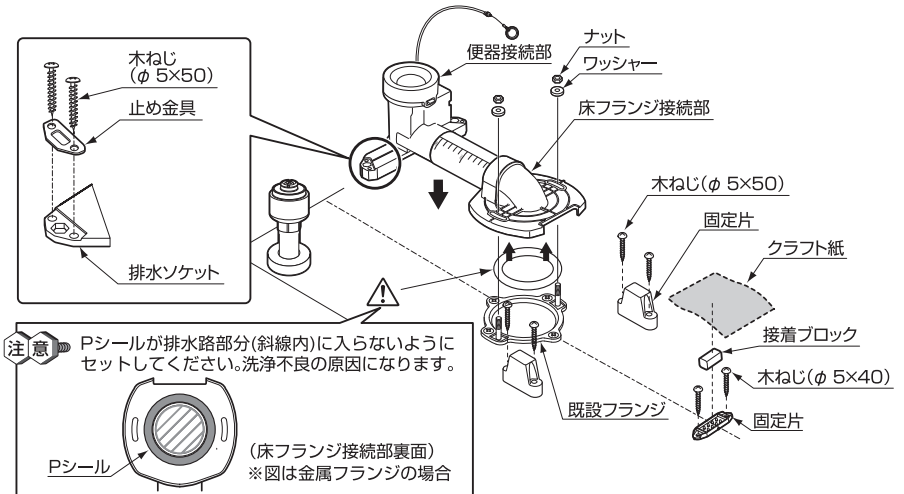

注意 Pシールが排水路部分(斜線内)に入らないようにセットしてください。洗浄不良の原因になります。

7 固定片・排水アジャスターの取り付け(つづき)

⚠注意

Pシール取り扱い上の注意

- ・既設の床フランジのタイプにあわせ、必ず同梱（再取り付け時は同品番）の金属フランジ用Pシール（補修品番：TH633）または、樹脂フランジ用Pシール（補修品番：TH633-3）を使用する
 - ・既設のフランジタイプによって、Pシールのサイズと取付方法が異なるので、注意する
- Pシールを間違えて取り付けると、洗浄不良などの不具合や便器が詰まり污水があふれたり、水漏れして家財などをぬらす財産損害発生のおそれがあります。



必ず実行

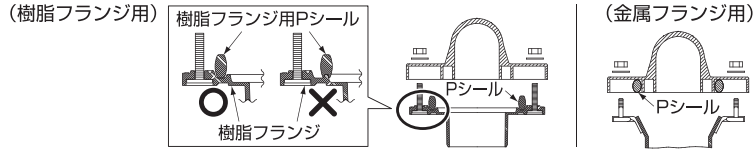

Pシールは溝にきちんと取り付けてください。

※気温が下がるとPシールと接着ブロックが固くなることがあります。このときは、Pシールと接着ブロックをあたたためて柔らかくしてからご使用ください。

※取り付けの際、床と排水ソケットでワイヤーを挟まないようにご注意ください。

図示の通りに便器を持つ。

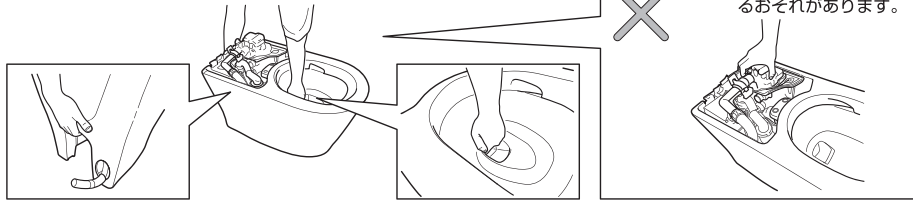

便器後方の開口部を持つ

便器の排水穴を持つ

⚠注意 機能部を持つと破損するおそれがあります。

8 水ためリング(白)の取り付け → 9 便器の取り付け

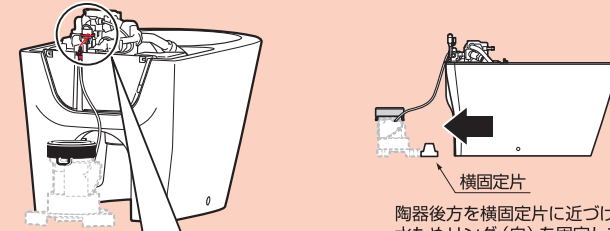

横固定片

陶器後方を横固定片に近づけて陶器を仮置きし、水ためリング(白)を固定してください。

バルブ固定台

- 1 バルブ固定台のスリット部に水ためリング(白)の紐を通す。
- 2 水ためリング(白)を引張りフック部を固定する。
- 3 水ためリング(白)をバルブ固定台に引っかける。

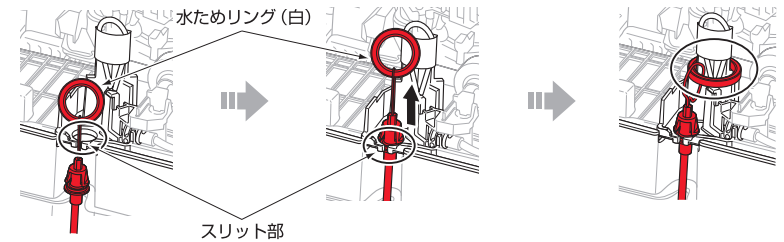

スリット部

下記項目を確認後、■に✓してください

- 取り付け後、水ためリング(白)が固定台から外れないことを確認しましたか

●停電時に使用する洗浄用のリングです。施工時は操作しない(引っ張らない)でください。試運転時、便器に水が流れ続ける原因となります。

給水リング(オレンジ)



操作しない(引っ張らない)

給水リング(オレンジ)を止まる位置まで引くことで、便器に水を「流す」と「止める」を切り替えています。

<水ためリング(白)を取り外す場合>

フック部をつまみながら下方に押し、バルブ固定台から外す。

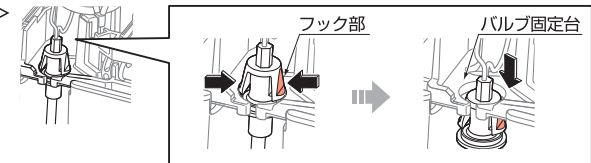

フック部

バルブ固定台

9 便器の取り付け

① 便器排水口および排水ソケットのゴムジョイントのごみや汚れを取り除く。

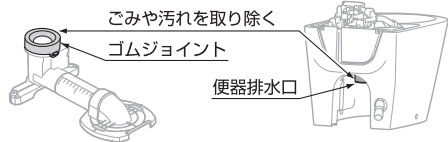

② 便器排水口を排水ソケットに差し込む。
 ・目安として製品と壁のすき間が10~15 mmを目指して真上から取り付けるとスムーズに入ります。
 ※壁に傷がつかないように差し込んでください。
 ・壁面に幅木があり便器が取り付けられない場合には、幅木をカットしてください。

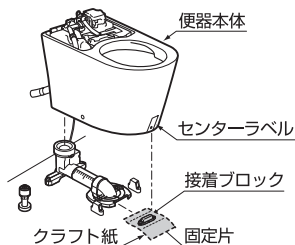

③ センターラベルを基準に位置合わせ後、先端を少し持ち上げる。
 クラフト紙を引き抜く。
 ④ センターラベルをはがす。
 ⑤ 便器が床につくまで便器を押さえる。

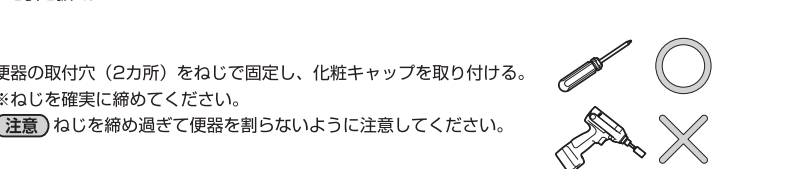

④ 便器の取付穴(2カ所)をねじで固定し、化粧キャップを取り付ける。
 ※ねじを確実に締めてください。
注意 ねじを締め過ぎて便器を割らないように注意してください。

ねじは床面と平行に締めてください。
 斜めに締め込むと、化粧キャップが浮き上がってしまいます。

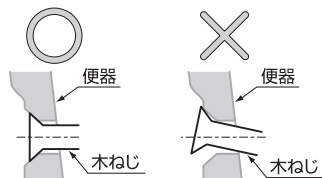
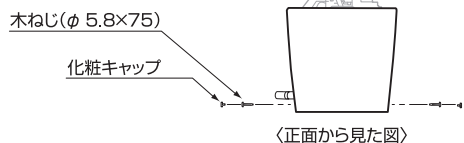

⑤ 同梱の注意書ラベルを貼り付ける

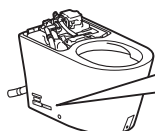

製品番ラベルの横に貼り付けてください。

JIS

この便器はリモデル対応タイプへ組み替えています

<製品番ラベル> <同梱の注意書ラベル>

10 ウォシュレット本体の取り付け

ウォシュレットを便器に置いて、コネクターを接続する直前にコネクターのテープを剥がしてください。
 ※取付方法・操作方法は、ウォシュレット本体同梱の施工説明書をご参照ください。

11 シリコン系シール材(メジシール)の塗布

トイレ床材に防水加工がされていないフローリング(木質系)を使用すると、こぼれた小水や結露水などが便器と床材のすき間に入り込み、床シミが発生することがありますので、おすすめできません。
 フローリング(木質系)を使用される場合は、便器ハカマ下部周囲に防カビ性のシリコン系シール材(メジシール)を塗布することをおすすめいたします。

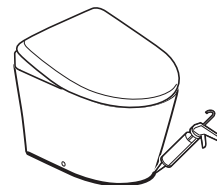

12 取り付け後の確認

- ・試運転(洗浄)後、便器ボウル内に配管の切粉など異物がないことを確認してください。もらいさびなど異物付着の原因となるおそれがあります。
- ・陶器表面に傷などが無いことを確認してください。陶器表面に金属類(時計のバンド、ベルトのバックルなど)が強く接触したり、こすれたりすると黒や銀色のスジ状の跡が付くことがあります。スジ状の跡が付いた場合は、当社商品「蛇口まわりのクリーナー」で除去してください。
- ・施工したあとは、便器ボウル内に油などの見えない汚れ(コーキング剤、配管用接着剤など)が付く場合がありますので、トイレ用中性洗剤(研磨剤なし)を使って、必ず汚れをふき取ってください。便器ボウル面の洗い残りの原因となります。
- ・試運転後はすべての接続部において水漏れしていないか確認してください。取り付けが不十分な場合、水漏れして家財などをぬらす財産損害発生のおそれがあります。
- ・止水栓に止水栓カバーが取り付けられていることを確認してください。
- ・大便器背面カバーを取り付けた場合、下記注意事項を確認してください。

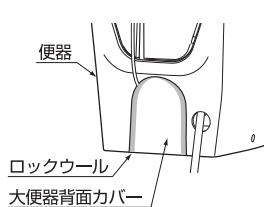

注意

・ロックウールと便器の間にすき間がないか確認する。
 ・ロックウールに破れがないか確認する。
 すき間・破れがある場合は市販のアルミガラスクロステープで補修する。
 すき間が生じると防火区画対応不備になるおそれがあります。また、便器の差し込み不足によりすき間から水漏れするおそれがあります。

必ず実行

※本紙記載の品番は予告なく変更する場合がありますので、あらかじめご了承ください。

