

後壁側

寸法出しの際は後壁側から(幅木からではありません)

便器接続部取付穴(2カ所)

壁から150

H0C118

取付基準線

2021.4



メーカー管理用です。

位置決めシートと床給水管が干渉しない場合

1 位置決めシートの位置決め

- ① 給水管取り出し範囲に止水栓があることを確認する。
- ② 既設便器中心に、後壁面から150mmの位置に位置決めシートの取付基準線をあわせて置く。
- ③ 位置決めシートを置いた後、排水心の位置を確認し、位置決めシートの位置を調整する。

排水心の中心が、ライン1とライン2の間にある場合

位置決めシートの位置の調整は不要です。

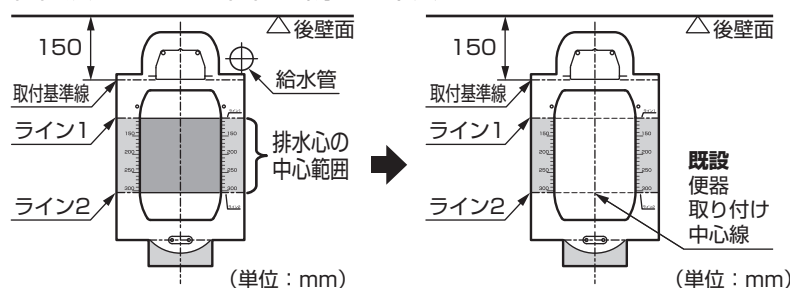

排水心の中心が、ライン1とライン2の間でない場合

位置決めシートのライン2を排水心の中心にあわせて、位置決めシートを置く。

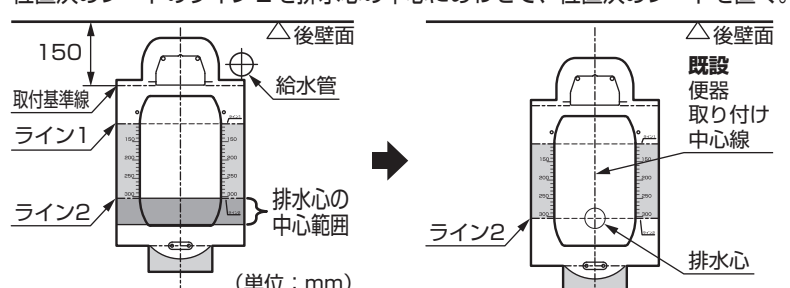

2 位置決めシートで取付穴位置をけがく

取付穴けがき位置(6カ所)

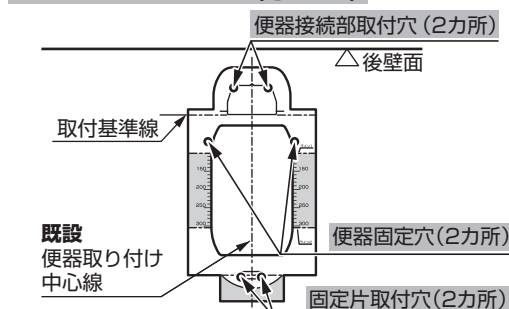

3 フランジ接続部の仮置き

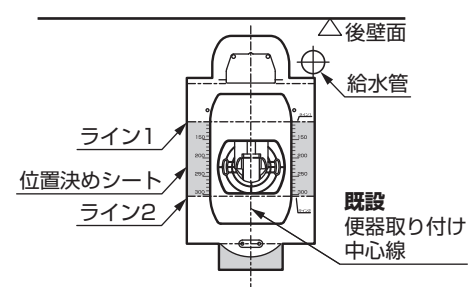

ケース①

フランジ接続部中心線がライン1とライン2の間にある

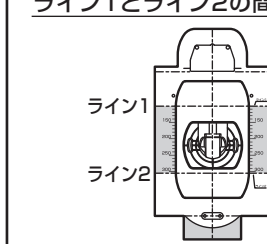

目盛りにあわせて横引管切断

6へ

ケース②

フランジ接続部中心線とライン2が一致

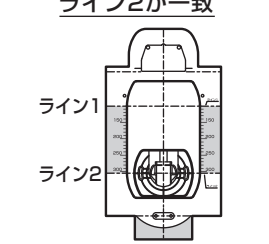

目盛りにあわせて横引管切断

6へ

ケース③

フランジ接続部中心線とライン1が一致

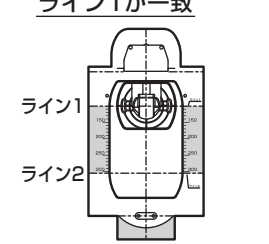

横引管不要

7へ

※床給水管が干渉する場合は、便器同梱の施工説明書6ページ「取付方法③」もあわせてご確認ください。

この位置決めシートで便器接続部取付穴位置はけがきません！

けがき方法は、便器同梱の施工説明書6ページ「取付方法④」をご確認ください。

便器固定穴(2カ所)

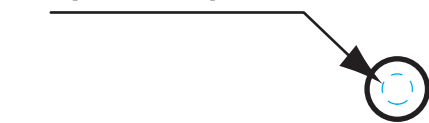

位置決めシートと床給水管が干渉する場合

排水アジャスターを傾けて取り付けることで、給水管と干渉せずに施工することができます。

1 位置決めシートの位置決め

- ① 給水管取り出し範囲に止水栓があることを確認する。
- ② 便器中心線を、給水管取り出し位置とは反対側へ15mmずらした位置に中心線をけがく。
- ③ けがいた中心線に、後壁面から150mmの位置に位置決めシートの取付基準線をあわせて置く。
- ④ 位置決めシートを置いた後、排水心の位置を確認し、位置決めシートの位置を調整する。

排水心の中心が、ライン1とライン2の間にある場合

位置決めシートの位置の調整は不要です。

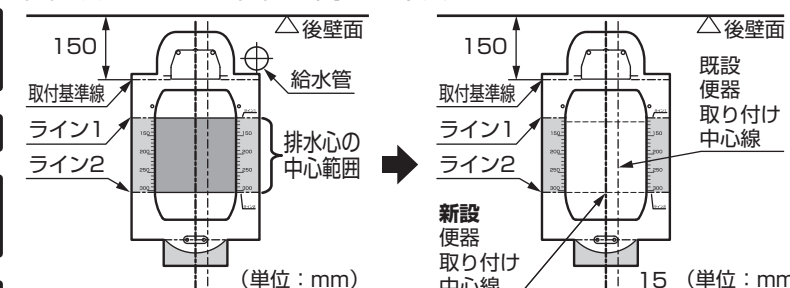

排水心の中心が、ライン1とライン2の間でない場合

位置決めシートのライン2を排水心の中心にあわせて、位置決めシートを置く。

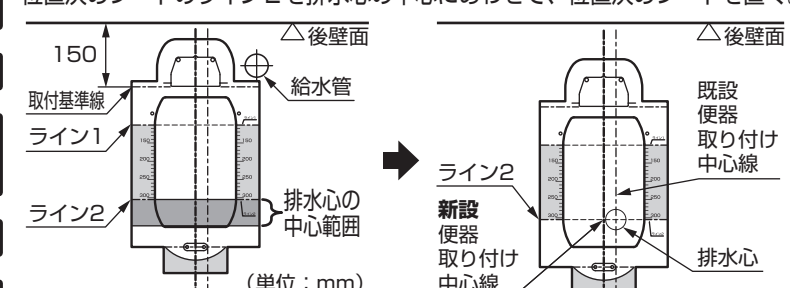

2 位置決めシートで取付穴位置をけがく

取付穴けがき位置(4カ所)

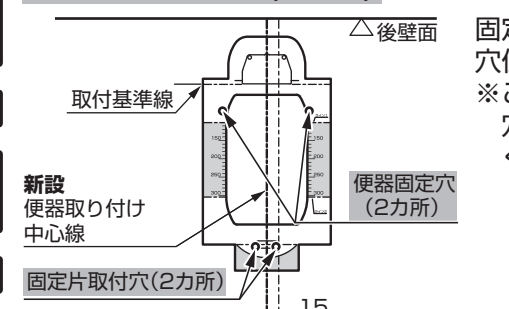

固定片取付穴位置、便器固定穴位置をけがく。
※ここでは、便器接続部取付穴位置はけがきしないでください。

排水アジャスター組み立て時の注意

- ① 各ラインを目盛り線とあわせて組み立てる。

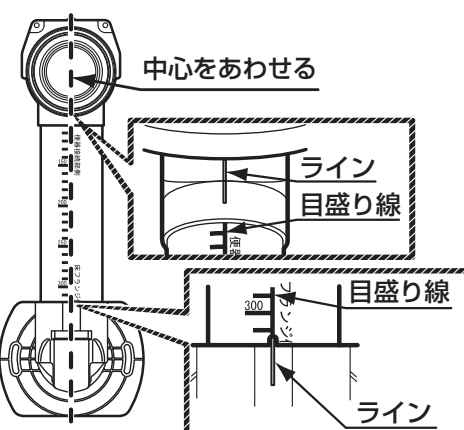

- ② 床フランジ接続部を仮置きして、ガタツキがないか必ず確認する。

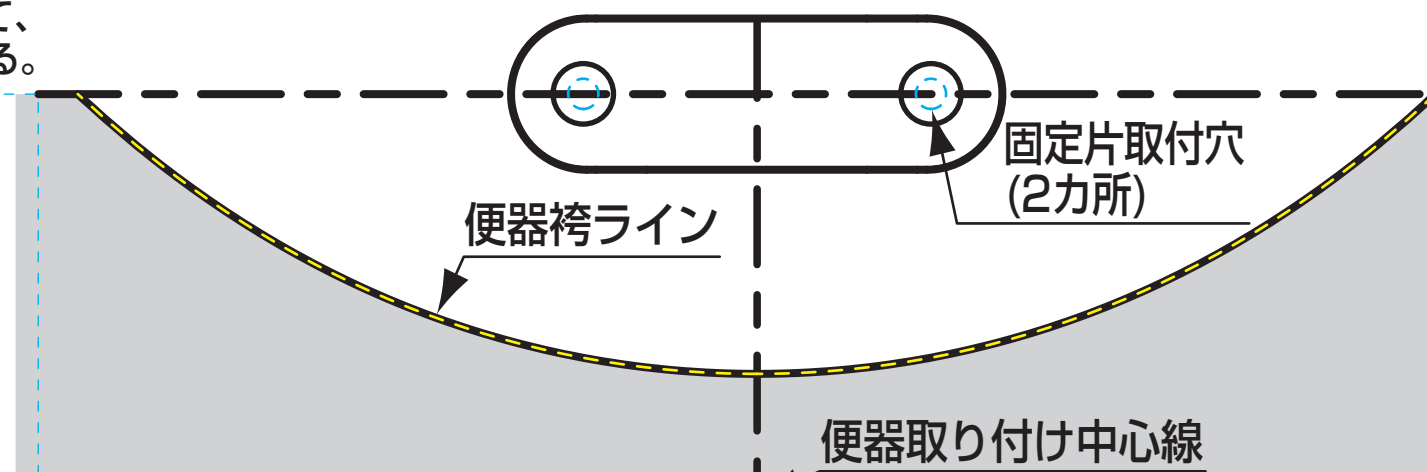

ミシン目を切り取ると便器袴ラインで既設便器の袴跡が確認できます。

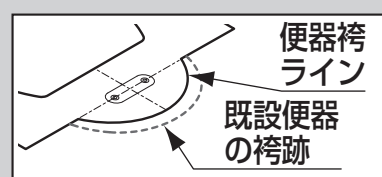

ライン2