

ブローバス SXII

[ネオエクセレントバス/ネオマーブバス]

水中照明Ⅲ

[ネオエクセレントバス]

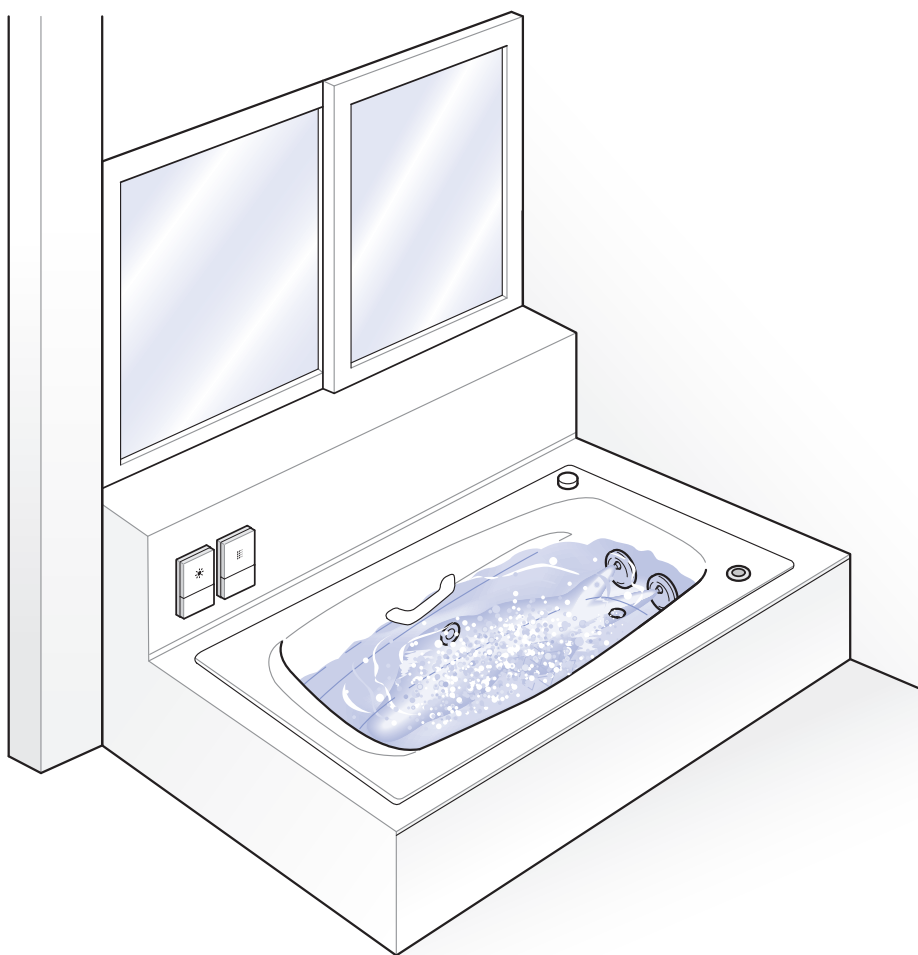

工事店様へのお願い

貴店名ならびに据付け引渡日を保証書にご記入のうえ、お客様に必ずお渡しください。

はじめに

安全上のご注意	1
各部のなまえ	9
はじめてお使いになる前に	12

使いかた

ブロー運転のしかた	14
ブロー噴出口の角度調節	15
ワンプッシュ排水栓の使いかた	16
水中照明Ⅲの使いかた	17
設定を変更するには	18
使用上のご注意	19

お手入れ

お手入れについて	23
フィルターのお手入れ	24
ポンプ・エアホースのお手入れ	25
浴槽本体のお手入れ	25
ワンプッシュ排水栓のお手入れ	27
水中照明Ⅲのお手入れ	28

こんなときは

故障かな?	29
どうしてかな?	30
点検について	31
アフターサービスについて	32
浴槽の廃棄について	32
仕様	33
保証書	34

- ◆このたびは、TOTO製品をお買い上げいただき、誠にありがとうございます。
この取扱説明書をよくお読みのうえ、正しくお使いください。
- ◆保証書に組立店名、お引渡日などが記入されていることを必ずお確かめください。
- ◆この取扱説明書は、大切に保管し、必要なときにお読みください。

安全上のご注意



必ずお守りください

●安全のために必ずお守りください●



ご使用の前に、この「安全上のご注意」をよくお読みの上、正しくお使いください。
お読みになった後は、お使いになる方がいつでも見られる場所に必ず保管してください。
守られない場合は、人身事故や家財の損害に結び付くこともあります。

転居される場合は、新しく入居される方が製品を安全にお使いいただくために、この「取扱説明書」を新しく入居される方、または取次ぎされる方にお渡しください。

この「取扱説明書」では、製品を安全に正しくお使いいただき、あなたや他の人々への危害や財産への損害を未然に防止するために、いろいろな表示をしています。
その表示と意味は次のようになっています。

表 示	意 味
 警告	この表示を無視して、誤った取扱いをすると、 人が死亡または重傷を負う可能性が想定される内容 を示しています。
 注意	この表示を無視して、誤った取扱いをすると、 人が傷害を負う可能性が想定される内容および物的損害のみの発生が想定される内容 を示しています。

下に示す表示は「取扱説明書」や製品に表示して、お客様が安全に正しく製品をお使いいただくためのものです。内容をよく理解して正しくお使いください。

表 示	意 味
	行ってはいけない「禁止」の内容です。
	分解しないでください。
	必ず実行していただく「強制」の内容です。
	必ずアース線を接続してください。
	電源プラグをコンセントから抜いてください。



また、温水器・追焚付給湯機など付帯する設備機器をお使いの場合は、それぞれの機器の取扱説明書および本体の注意表示にそってお使いください。取扱いを誤ると思わぬ事故や故障の原因となります。

警告

電気工事は、関連する法令・法規にしたがって必ず「有資格者(電気工事士)」が行うこと

万一の感電事故を防止するため、アースの接続(D種接地工事)やアースの取付けをすること



〈ブローバスSXⅡ電源ボックス〉

アースの接地(D種接地工事)
必ずアースターミナル付防雨形コンセント
を使用してください。

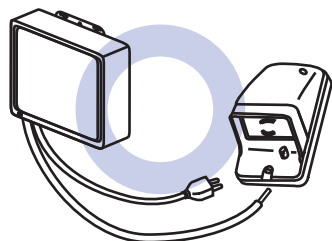

〈水中照明Ⅲ制御ボックス〉

アースの取付け(AC100V アース工事)

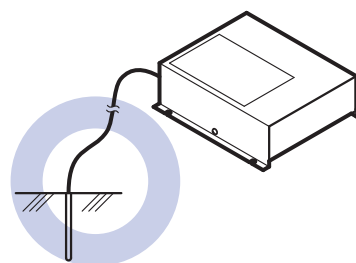

絶対に分解したり、修理、改造は行わない

火災、感電の原因になります。



電源プラグの刃などについたホコリは定期的
に取り除き、根元まで確実に差し込む

火災や感電の原因になります。
プラグを抜き、乾いた布でふいてください。

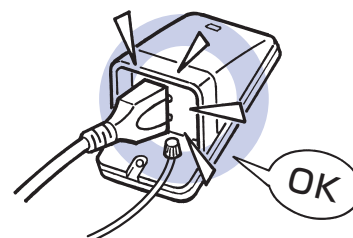

(水中照明Ⅲには電源プラグはありません)



機器の設置および移設は、お買上げの販売店、組立店、
または専門業者に依頼する

ご自分で設置、移設工事をされ不備があると、
感電や火災の原因となります。
また、漏水により家財などを汚したり、腐らせるおそれがあります。



警告



浴槽内でもぐったり、頭部を吸込口に近付いたりしない

手足や毛髪などを吸込まれたり、おぼれたり、ケガをするおそれがあります。



化粧カバーおよびフィルターは、正しく取付ける

毛髪を吸込まれたり、ケガをするおそれがあります。

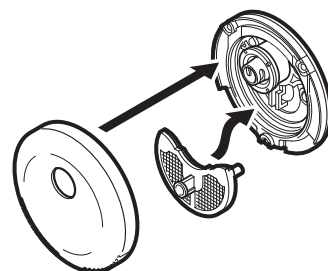

吸込口をふさがない

手足や毛髪を吸込まれたり、思わぬ事故につながるおそれがあります。



お子様だけで入浴中の運転はしない

思わぬ事故につながるおそれがあります。



化粧カバーやフィルターが破損した状態および

化粧カバーの小穴が詰まった状態で使用しない

毛髪を吸い込まれたり、ケガをするおそれがあります。

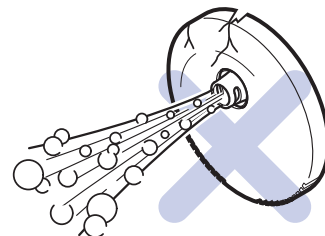

ふろふたの上に手をついたり、乗ったりしない

ふろふたがはずれて、おぼれたり、ヤケドやケガをするおそれがあります。



警告



入浴中は、浴槽の水を排水しない

排水口に手足や毛髪などが吸い込まれ、おぼれたり、ケガをするおそれがあります。



浴槽の縁などの上には、立たない

足をすべらせて、ケガをするおそれがあります。



次の方はブロー入浴しない

- | | |
|------------|------------------|
| ①妊産婦 | ②医者から入浴を禁じられている方 |
| ③心臓疾患のある方 | ④高血圧の方 |
| ⑤お酒を飲んでいる方 | ⑥睡眠薬を服用されている方 |
| ⑦体力の弱っている方 | ⑧身体の弱い方 |
| ⑨乳幼児 | |

身体に異常をおこすことがあります。



電源プラグを抜くときは、必ずプラグ本体を持って引き抜く

コードを引張るとプラグやコードが傷んで、火災や感電の原因になります。

電源コードを折り曲げたり、重いものをのせるなど乱暴に扱わない

火災、感電の原因になります。

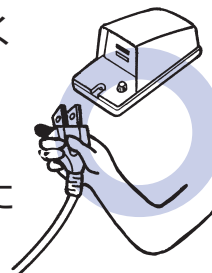

(水中照明皿には電源プラグはありません)



小さいお子様や身体の不自由な方を一人で入浴させない

必ず付き添いの方が一緒に入浴してください。おぼれたり、やけどやけがをするおそれがあります。



小さいお子様を浴室内で遊ばせない

おぼれたり、やけどやけがをするおそれがあります。

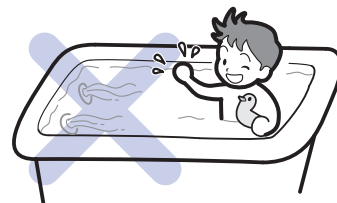

警告



入浴するときは、浴槽の縁などに手を添えて出入りする
足をすべらせて、けがをするおそれがあります。
なお、入浴時の転倒防止のため浴室に手すりを設置することをおすすめします。

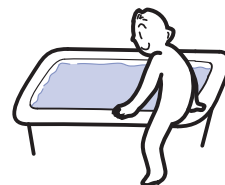

ブローを目・鼻・耳に直接当てたり、水中照明皿
(水中照明皿付のみ)を直接のぞかない
目・鼻・耳を痛めたり炎症をおこすおそれがあります。

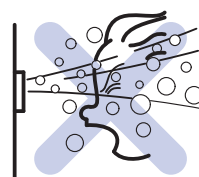

化粧カバーやフィルターに強い力を加えない
化粧カバーやフィルターが破損し、ポンプが運転しなくなったり、
毛髪などを吸込まれて思わぬ事故につながるおそれがあります。

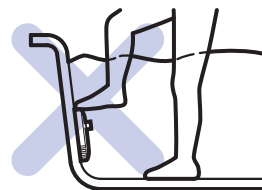

空焚きしない
湯側を先に開けたり、湯側を急に開けると、高温の湯が出て
きてやけどするおそれがあります。

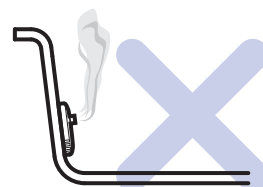

浴室の各部がガタついたり、壊れた状態で使用しない
水漏れや火災、漏電、感電、ケガの原因となることがあります。
故障の場合は、お買い求めの販売店、組立店またはTOTOメンテ
ナンス(株)修理受付センターへ修理を依頼してください。

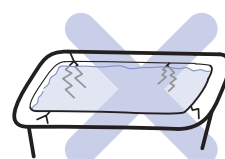

浴室を自分で分解、修理、改造することは絶対にしない
水漏れや火災、漏電、感電、ケガの原因となることがあります。
故障の場合は、お買い求めの販売店、組立店またはTOTOメンテ
ナンス(株)修理受付センターへ修理を依頼してください。

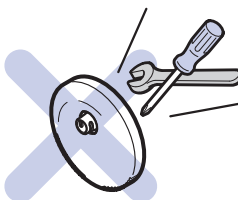

給湯機、水栓金具、換気器具、浴室テレビなどの機能機器
や器具は、それぞれの商品に添付されている取扱説明書、
および本体の注意表示にそって使用する
誤った使いかたをすると、思わぬ事故や故障の原因となります。



⚠ 注意



電源ボックスの上に乗ったり、物を置いたりしない
また、電源ボックスを押したり、引張ったりしない
転倒・落下などにより、ケガをするおそれがあります。



化粧カバーを磁気の影響を受けやすい機器など
に近づけない

機器の誤動作や故障の原因となることがあります。
※化粧カバーにはマグネットが内蔵されています。

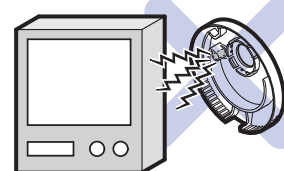

浴槽に飛び降りたり、物を落としたり、無理な力
をかけない

ヒビが入って水漏れしたり、破損してケガをするおそれ
があります。

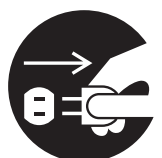
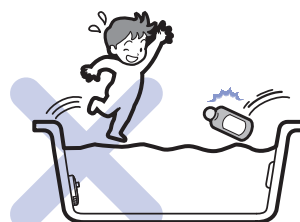

長期間使用しない場合は、安全のため、電源プラグ
をコンセントから抜く

万一の場合に、思わぬ事故を防ぐことができます。

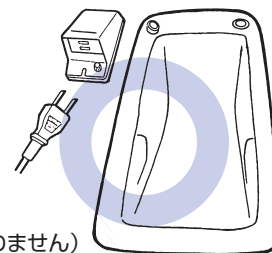

(水中照明皿には電源プラグはありません)



めっき品はぶつかけたり落としたりしない

めっき品の表面が割れてけがをするおそれがあります。
万一めっきの表面が割れた場合はただちに新しい製品に交換
してください。



塩化系気化タイプの防カビ・洗浄剤は使用しない

水や湿気に反応して発生するガスがステンレスなどの金属やゴムの
腐食・劣化の原因になります。



注意



商品引き渡し後、器具の位置を変えたり、新しく取り付ける場合は、必ず販売店などに相談する

誤った取り付けかたをすると、事故や水漏れの原因となります。



浴槽からお湯を勢いよくあふれさせない

あふれた水が浴室外に漏れて、他の部屋に不具合(カビ、壁紙のはがれ、床材の痛みなど)が生じるおそれがあります。

浴槽の水位は、上縁面から10cm以上下がった位置にしてください。



下記基準を満たさない天然温泉水は使用しない

水素イオン濃度(pH) 5.8~8.6

硬度(陽イオン合計) 300mg/L以下

蒸発残留物 500mg/L以下

塩素イオン 200mg/L以下

ただし水栓金具については、めっきの腐食やサーモスタットの故障の原因にもなりますので、給湯(給水)管での温泉水の使用はおやめください。



浴槽に洗剤などがついた状態で浴室暖房乾燥機などの風を当てない

洗剤が風で濃縮し浴槽が変色したり、ひび割れするおそれがあります。



風呂水清浄剤は使用しない

浴槽の破損、変形の原因となります。

注意



イオウ分を含む入浴剤や温泉水は、使用しない

浴槽・ポンプの寿命を低下させることがあります。
一般に販売されているものは大体これに当てはまりますが、
念のため、パッケージ裏などにかかっている成分や注意事項
などをご確認ください。

もし、浴槽や機器類への悪影響について記載がある場合は、その入浴剤の使用はおやめ
ください。

また、不明な点は入浴剤メーカーへご確認ください。入浴剤を使用される場合は、配管や
ふる釜の定期的な洗浄をおすすめします。

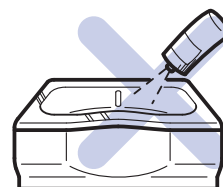

入浴剤の使用後は放置せず、5分以内に水で洗い流す

放置すると浴槽が変色したり、ひび割れするおそれがあります。

白濁する入浴剤を使うとポンプ内に白い粉が残り、ブロー運転したとき、
白く濁ったお湯が吹き出ることがあります

その他の入浴剤は、入浴剤の使用説明書をよく読んで、正しくご使用ください



浴槽内で洗濯はしない

浴室用以外の洗剤（特に洗濯用洗剤等）には多くの界面活性剤がふくまれるため浴槽
を傷めるおそれがあります。浴室内で洗濯をされる際は、洗い場で洗濯し、浴槽に洗剤
がかからないように十分にご留意ください。

クレンジングなどの化粧品が浴槽に付着した場合は放置せず、すぐに水
で洗い流す

放置すると浴槽を傷めるおそれがあります。

浴室内では衣類用消臭スプレーは使用しない

使用すると浴槽を傷めるおそれがあります。

各部のなまえ

※浴槽本体品番によって浴槽形状が異なります。

本 体

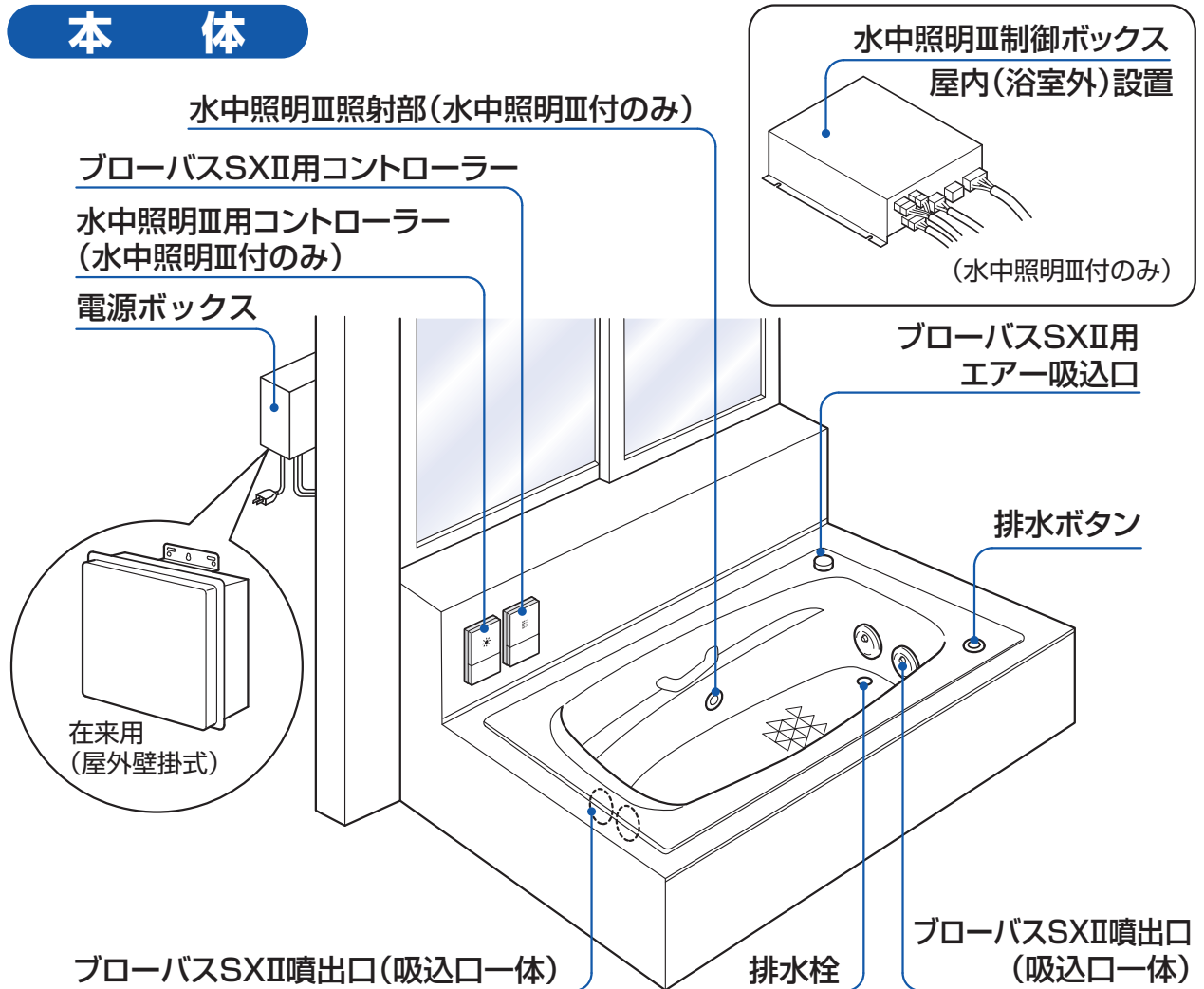

ブローバスSXⅡ 電源ボックス

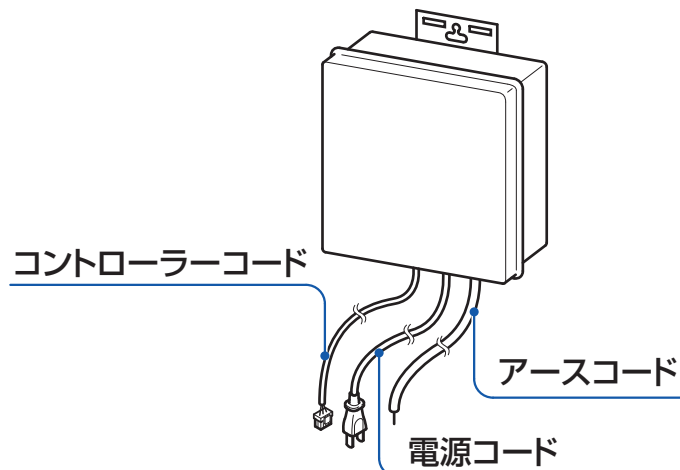

ブローバスSXⅡ用 化粧カバー

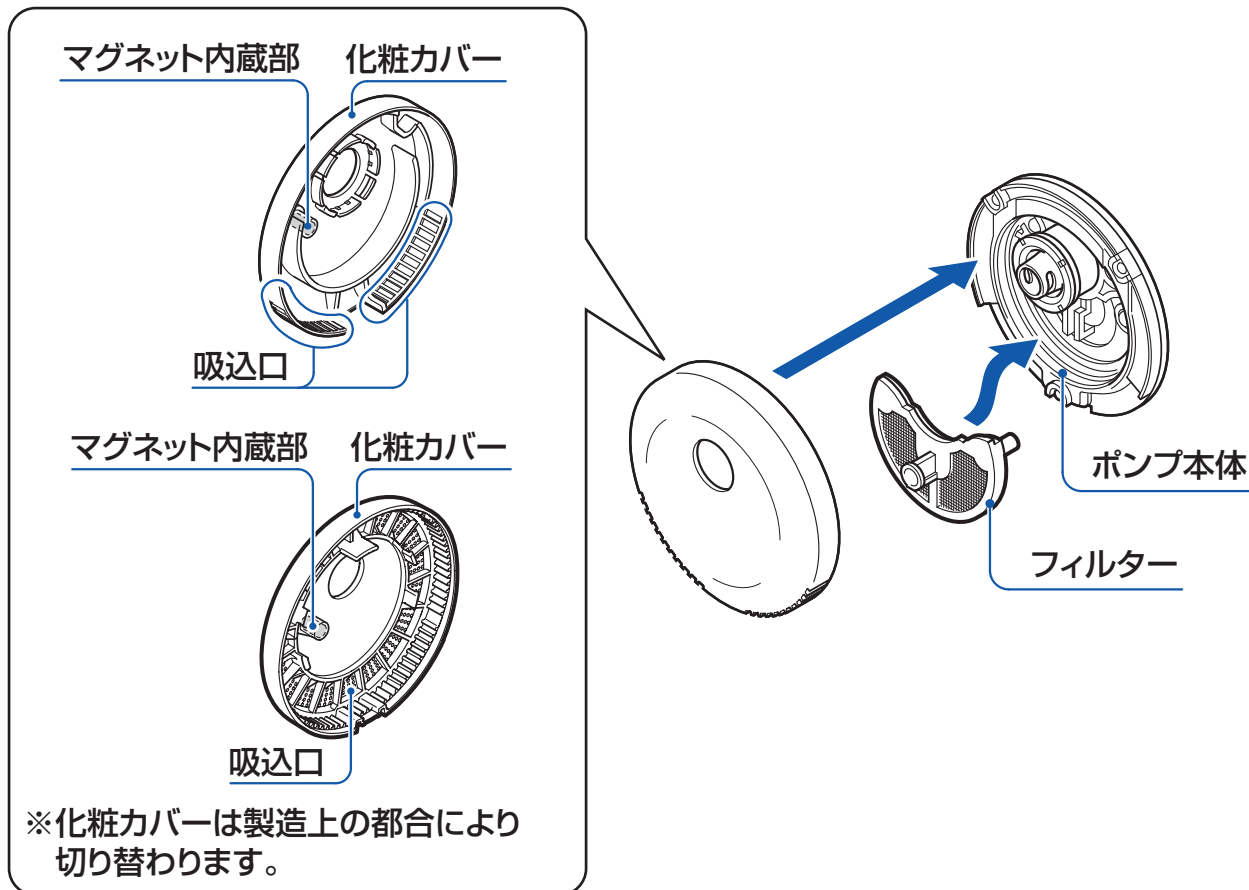

ブローバスSXⅡ用 コントローラー

メインスイッチ

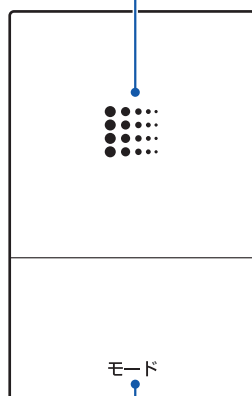

モードスイッチ(強弱切替)

- ※メインスイッチを押すと、各スイッチのランプが点灯します。
- ※操作方法はP.14「ブロー運転のしかた」をご参照ください。

水中照明皿用 制御ボックス

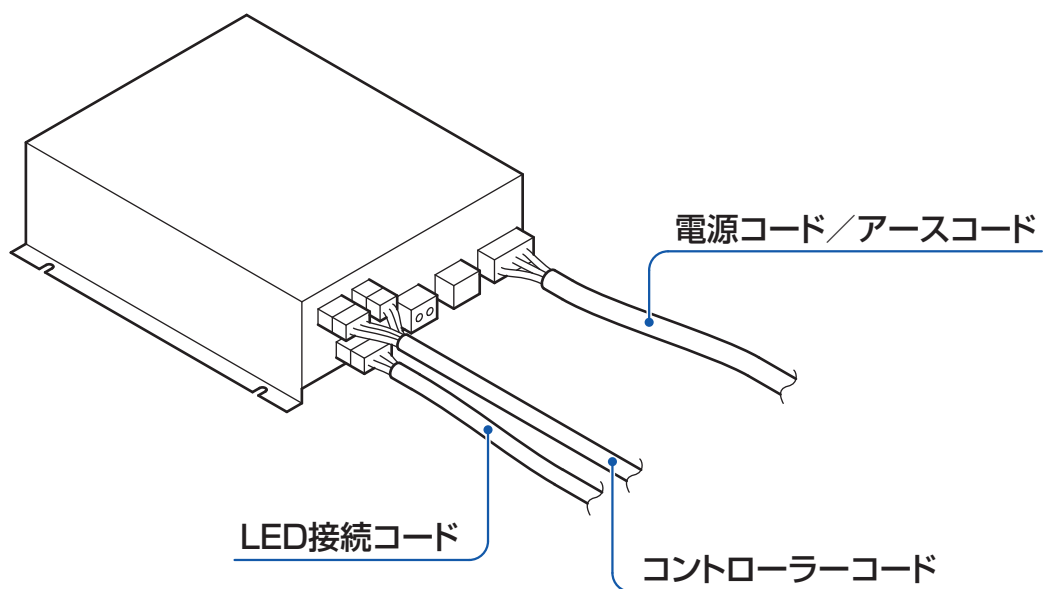

水中照明皿用 コントローラー

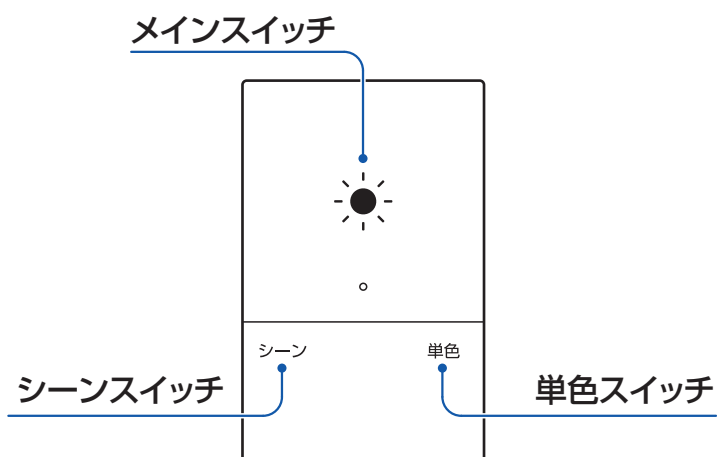

※メインスイッチを押すと、各スイッチのランプが点灯します。
※操作方法はP.17「水中照明皿の使いかた」をご参照ください。

はじめてお使いになる前に

必ずお守りください

電源を確認する

① 家庭用ブレーカーのスイッチを入れてください。



② 電源プラグをコンセントに差し込んでください。

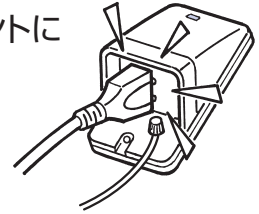

(水中照明皿には電源プラグはありません)

アース工事を確認する

警告

電気工事は、関連する法令・法規にしたがって必ず「有資格者(電気工事士)」が行うこと

万一の感電事故を防止するため、アースの接続(D種接地工事)やアースの取付けをすること



〈ブローバスSXII電源ボックス〉
アースの接地(D種接地工事)
必ずアースターミナル付防雨形コンセント
を使用してください。

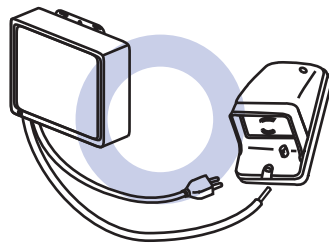

〈水中照明皿制御ボックス〉
アースの取付け(AC100V アース工事)

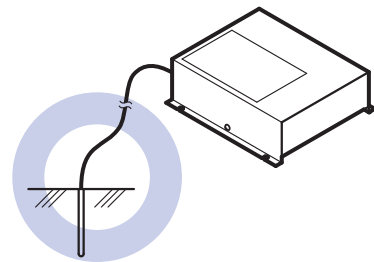

化粧カバー・フィルターが正しくセットされているか確認する

化粧カバー・フィルターが正しくセットされているかご確認ください。

化粧カバーとフィルターが正しくセットされていない場合は、ブロー運転しません。

(化粧カバー(フィルター)安全装置についてP.24)

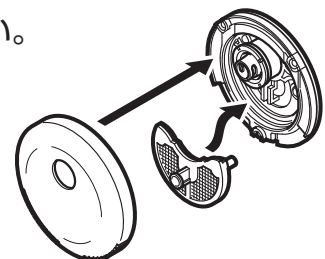

噴出口が浸かるまでお湯をためる

噴出口の高さ以上にお湯をためてください。

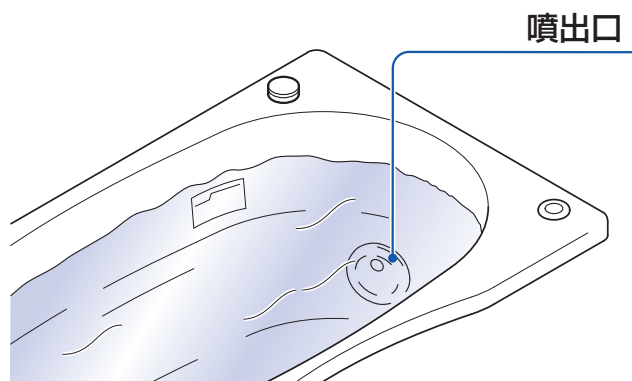

※運転時、噴出口が完全に浸っていないと、正常なブロー運転をしません。

ひとくち講座



入浴は低めの温度で

※ブロー運転すると普通の入浴温度より熱く感じます。
少し低い温度での入浴をおすすめします。

浴槽のお湯は毎日交換

快適に入浴するために、お湯は毎日入れ替えてください。
また、入浴後は早めにお湯を抜くことをおすすめします。

翌日までお湯を抜かない状態が長く続いた場合、ポンプ
やエアースペース内に湯アカがたまったり、異臭が発生
したりすることがあります。

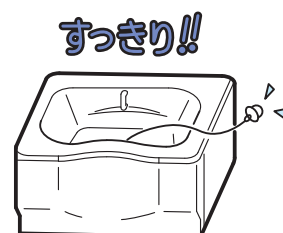

ブロー運転のしかた

- スイッチは印刷表示部分を軽く押してください。
強く押したり、連打すると受け付けないことがあります。
また強く押しすぎるとカバーが浮いていたりスイッチ部が外れることがあります。

1. ブローを運転する

メインスイッチを押すと噴出口からブローが出ます。ブローの強さは「強」です。

2. ブローの強さを変える

モードスイッチを押すとブローの強さが「弱」になります。
モードスイッチを押すごとに強弱が切り替わります。

3. ブローを止める

もう一度運転スイッチを押すとブローが止まります。

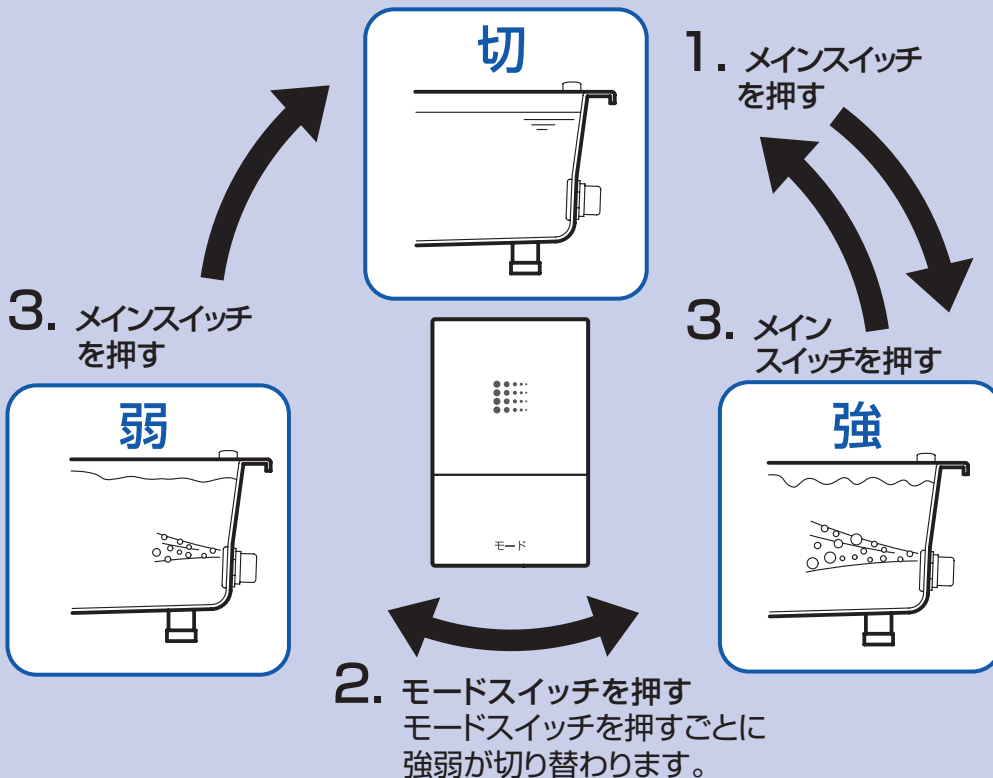
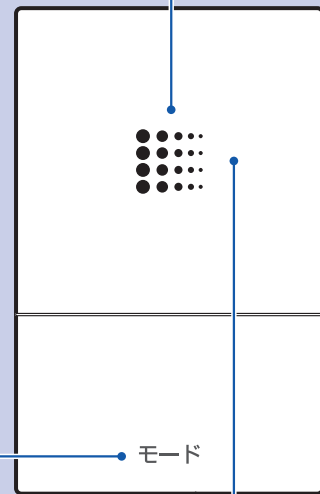

- メインスイッチを押してもブローが出ないときは、P.29「故障かな?」をご参照ください。

ブロー噴出口の角度調節

背・足のノズルを動かすことによって、ブローをお好みの位置に当てることができます。

ノズルを手で動かして角度を変えることができます。

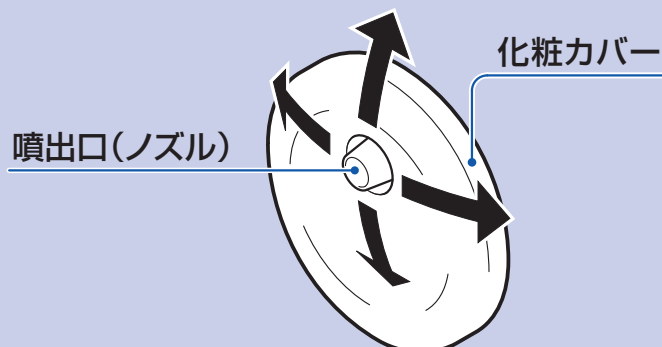

ブロー噴出口・吸込口の位置

ブローバスSXII噴出口(吸込口一体)

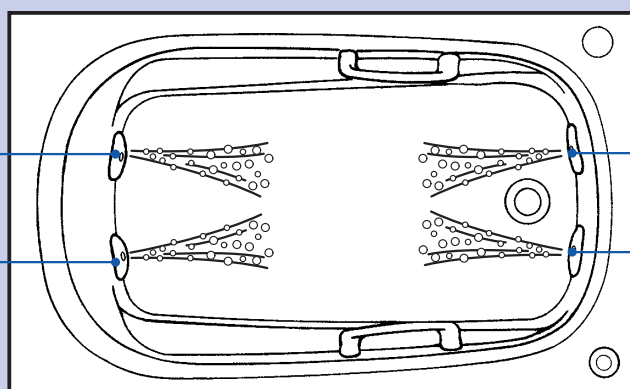

ブローバスSXII噴出口(吸込口一体)

※浴槽形状によりブローバスSXII噴出口(吸込口一体)の位置は異なります。

- ブローの気泡が吸込口に入ると、運転音が高くなったり、ブローの強さが不安定になることがあります。
- 追焚付給湯機をお使いの場合は、ブローを給湯機の循環アダプタに向けないでください。給湯機が誤動作する原因になることがあります。

ワンプッシュ排水栓の使いかた

ボタンを押すだけで排水栓が開閉できます。

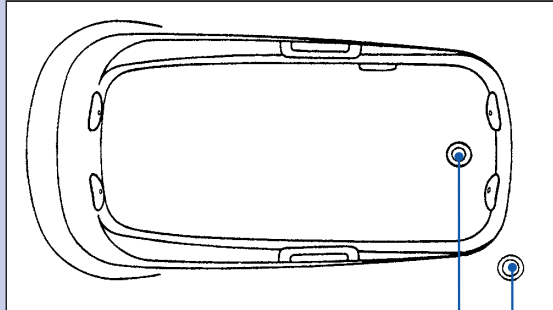

排水ボタン

排水栓

ボタンを押して
開け閉めする

お湯をためる状態

排水ボタンが上がって
います。

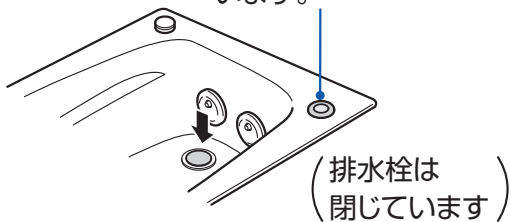

お湯を抜く状態

排水ボタンが下がって
います。



- 排水ボタン部に異物などが入らないように注意してください。
- 排水栓に異物が入ったり、毛髪や湯アカなどがたまった場合は、27ページの手順にしたがって取り除いてください。
- 排水ボタンを激しく押すと排水栓が飛び出して外れる場合があります。排水栓が外れた場合は、27ページの排水栓のお手入れを参照し、排水栓をはめ込んでください。
- 排水栓が開いた状態で排水栓を足などで踏み付けしないでください。故障の原因となります。

警告



風呂釜をご使用の場合は、排水栓が排水口にきちんと収まっていることを確認する

水が漏れていると空焚きになり、火災および浴槽、風呂釜をいためるおそれがあります。

水は必ず上部循環口より10cm以上、上まで入れて風呂釜に点火してください。

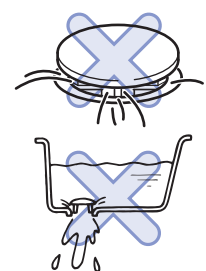

水中照明Ⅲの使いかた (水中照明Ⅲ付のみ)

- スイッチは文字表示部分を軽く押ししてください。
強く押しすぎると受けつけないことがあります。また、強く押しすぎるとカバーが浮いたりスイッチ部が外れることがあります。

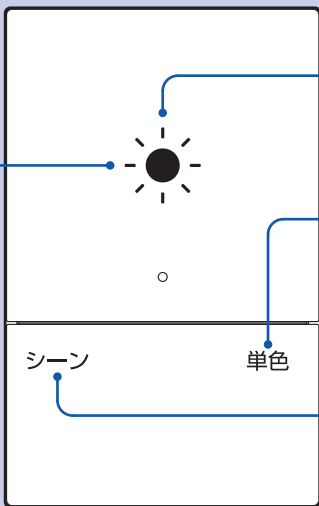

The diagram shows a control panel with three main sections: a main power switch at the top, a 'シーン' (Scene) switch at the bottom left, and a '単色' (Single Color) switch at the bottom right. Lines connect these switches to their respective instruction boxes.

1. 水中照明Ⅲをつける

メインスイッチを押すと水中照明Ⅲがフルカラーシーンで点灯します。
浴室の照明は減光または消灯します。

2. シーンを切り替える

シーンスイッチを押すごとにシーンが切り替わります。

2. 好きな色を選択する

単色スイッチを押すごとに点灯色が切り替わります。
(10色)

点灯色		内 容
シーン	フルカラー	ホワイト→ライトブルー→ブルー→ブルーグリーン→ライトグリーン→グリーン→オレンジ→レッド→ピンク→パープル→ホワイト…
	クール	ライトブルー→ブルー→ブルーグリーン→ライトグリーン→ライトブルー…
	ウォーム	グリーン→オレンジ→ピンク→パープル→グリーン…
単 色	ライトブルー	選択した色で点灯します。
	ブルー	
	ブルーグリーン	
	ライトグリーン	
	グリーン	
	オレンジ	
	レッド	
	ピンク	
	パープル	
ホワイト		

3. 水中照明Ⅲを消す

メインスイッチをもう一度押すと水中照明Ⅲが消えます。
浴室の照明は点灯します。

- 各スイッチを押しても点灯しないときは、P.29「故障かな?」をご参照ください。
- 水中照明Ⅲ点灯中、スイッチ操作が15分間一度も行われなかった場合、切り忘れ防止のため自動的に水中照明Ⅲが消えます。自動停止までの時間は60分間に設定変更することもできます。(18ページ参照)

設定を変更するには (水中照明皿付のみ)

こんなときには設定変更

「水中照明皿の点灯時間をもっと長くしたい!」

→自動OFFタイマー設定を変更します。下記をご覧ください。

自動OFFタイマー設定を変更する

- 水中照明皿点灯中にスイッチ操作を15分間一度も行わなかった場合、切り忘れ防止のため自動的に水中照明皿が消え、浴室照明が点灯します。
- 水中照明皿の点灯時間をより長くしたい場合、以下の手順に従い自動停止までの時間を60分間に設定変更してください。

1. 水中照明皿が消灯していることを確認する

点灯している場合はコントローラーのメインスイッチを押して水中照明皿を消灯してください。

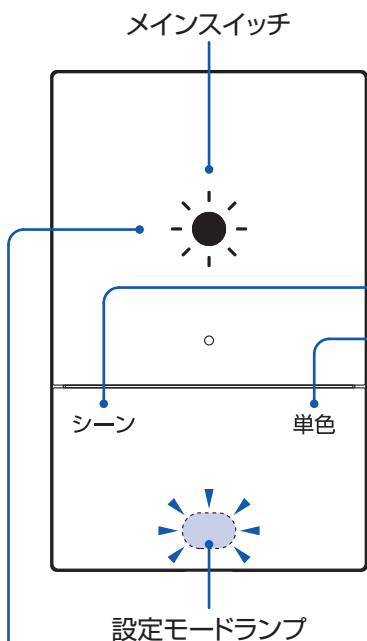

2. シーンスイッチを10秒以上押す

ピッと鳴って、設定モードランプが点滅し、設定変更モードに切り替わります。

3. 単色スイッチを押して、自動OFFタイマー設定を変更する

初期設定は「15分」になっています。(単色スイッチ消灯) 単色スイッチを押すごとに「15分」⇔「60分」に切り替わります。設定は記憶します。

自動OFFタイマー設定	単色スイッチの状態
15分 (初期設定)	消灯
60分	点灯

4. メインスイッチを押して、設定変更を終了する

(設定モードランプが消灯します)
約1分間スイッチ操作のない場合は自動的に終了します。

使用上のご注意

次のような使い方をすると、故障の原因となることがありますので、おやめください。

浴槽本体について

かたいものや角ばったものをぶついたり、落としたりしない

洗面器、ふろふた、シャワーヘッド等をぶついたり落としたりすると、キズが付いたり変形するおそれがあります。



熱湯を直接入れない

浴槽表面に直接60℃を超えるお湯をあてないでください。高温水での差し湯のときは、80℃以下でご使用ください。浴槽の温度が高温になり、表面の変形や著しい荒れ・変色・退色をおこすおそれがあります。

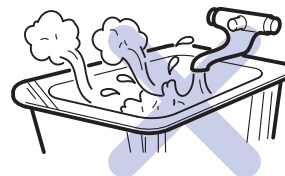

吸込口と噴出口について

吸込口を手・足やタオルなどでふさがない

ポンプ故障の原因となります。



化粧カバーやフィルターに強い力を加えない

化粧カバーやフィルターが破損し、ポンプが運転しなくなる可能性があります。

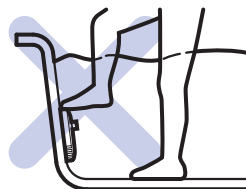

コントローラーについて

コントローラーに衝撃を与えない

破損してケガをするおそれがあります。

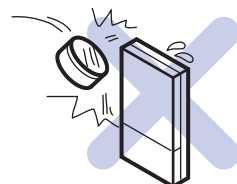

コントローラーに熱湯をかけない

変形したり、変色、退色をおこすおそれがあります。

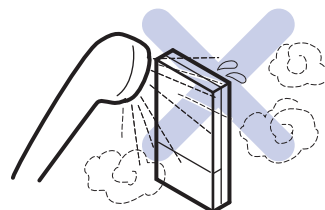

ポンプモーターについて

浴槽裏側のポンプモーターに水をかけたり、
水没させたりしない

故障の原因となります。

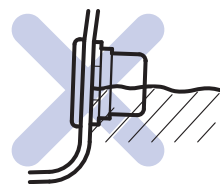

入浴剤などについて

入浴石けんを使っているときに、ブロー運転をすると多量の
泡が発生し、ポンプ内に泡が残ることがあります。



みかんやレモンなどを浮かべてブロー運転をしない

吸込口にみかんやレモンなどがつまり、故障の原因となります。



化粧カバーについて

化粧カバーに強い衝撃を与えない
取扱時に落としたりすると表面に傷などが生じることがあります。

また、化粧カバーを浴槽に落とさない
浴槽に傷などが生じることがあります。

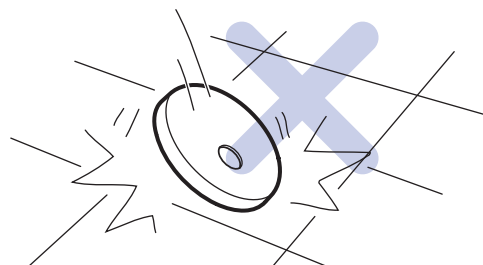

水中照明皿照射部について (水中照明皿付のみ)

水中照明皿照射部に衝撃を与えない
破損して、ケガをするおそれがあります。

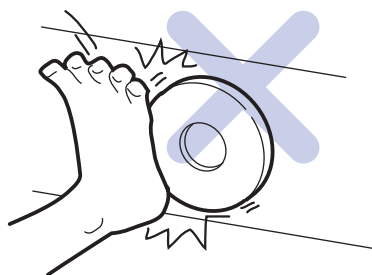

水中照明皿照射部に熱湯をかけない
変形したり、変色、退色をおこすおそれがあります。

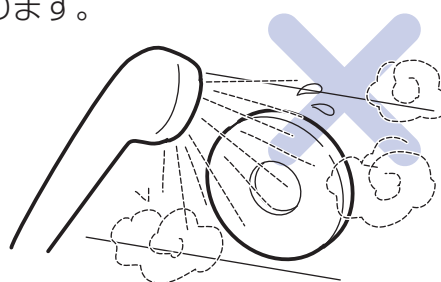

【豆知識】化粧カバーはマグネットを内蔵しています。

- 化粧カバーを磁気の影響を受けやすい機器などに近づけないでください。機器の誤動作や故障の原因となる場合があります。
- 水道水中に含まれる鉄粉などがマグネット内蔵部に付着する場合があります。放置しておくと「もらいさび(P.26)」の原因となることがありますので、こまめに取り除いてください。もらいさびが発生した場合は、浴室用クリームクレンザーをスポンジや歯ブラシなどにつけ、こすり落としてください。こすりすぎるとキズがついたりすることがありますのでご注意ください。

マグネット内蔵部 化粧カバー

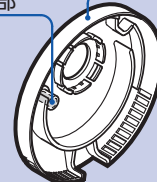

マグネット内蔵部 化粧カバー

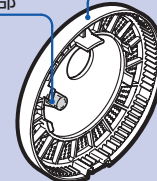

※化粧カバーは製造上の都合により切り替わります。

長期間使用しない場合

ブローバスSXIIを長期間使用しない場合は、浴槽の水をすべて排水し、ブローバスSXII電源ボックスの電源プラグを抜いてください。(水中照明皿には電源プラグはありません)

⚠ 注意



長期間使用しない場合は、安全のため、電源プラグをコンセントから抜く
万一の場合に、思わぬ事故を防ぐことができます。

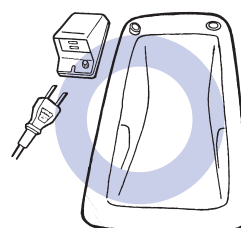

電源プラグを抜くときは、つぎのことに注意してください。

⚠ 警告



電源プラグを抜くときは、プラグを持って引き抜く
コードを引張って抜くと、コードの内部が断線して発熱や発火の原因となります。

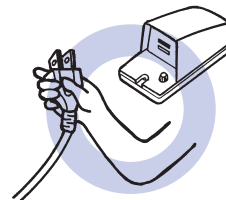

お手入れについて

日ごろのエア吸込口・コントローラーのお手入れ

通常はかたく絞った布で汚れをふきとってください。

汚れがひどいときは、適量にうすめた浴室用中性洗剤を含ませた布で汚れをふきとってください。ふきとったあとは、放置せず早めにしっかりと水で洗剤を洗い流してください。原液を使用したり、洗剤をつけたまま放置すると破損することがあります。

⊘ お手入れの際は、次のものを使わない

- 「酸性」の表示の洗剤 ●「アルカリ性」の表示の洗剤
 - 固形または粉末の塩素系洗浄剤・漂白剤 ●シンナー・アセトンなどの溶剤
 - 薬品（塩酸） ●クレンザー（粉末や研磨力の強いもの） ●みがき粉
 - ネット付スポンジ ●ナイロンたわし ●金属たわし
 - サンドペーパー ●アルミ付スポンジ ●不織布付スポンジ
- 人体に影響が出たり、本体に不具合が生じるおそれがあります。

コントローラーが並んで付いているときのすきまがせまい場合は、綿棒などを用いて清掃してください。

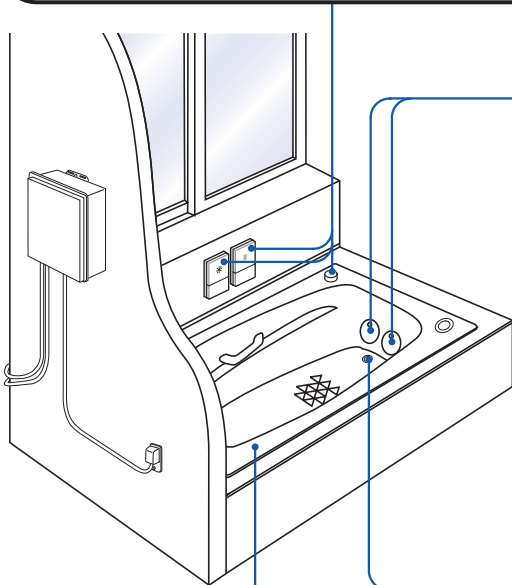
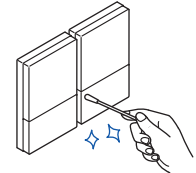
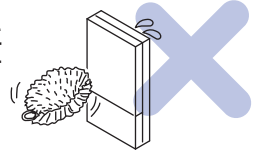

週に1度のフィルターのお手入れ

ご使用中、フィルターに毛髪・湯アカなどがつまると、ブローの勢いが弱くなり、十分な機能が発揮されなくなります。少なくとも週に1度は、お手入れをしてください。

フィルターは各噴出口（吸込口一体）ごとに付いていますので全てのフィルターを次ページの手順でお手入れしてください。

月に1度のポンプ・エアホースのお手入れ

25ページをご覧ください。

毎日の浴槽のお手入れ

排水後、浴槽全体にシャワー（水）をかけた後、洗剤をご使用ください。

いつもきれいな浴槽をご使用いただくために「浴槽本体のお手入れ(P.25)」の手順でお手入れをしてください。

月に1度の排水栓のお手入れ

排水栓や排水口に毛髪や湯アカなどゴミがたまると排水口がつまり、お湯を抜く時に時間がかかります。ゴミがたまった時には27ページの手順でお手入れしてください。

※水中照明皿のお手入れは28ページをご覧ください。

フィルターのお手入れ

フィルターのお手入れ

ご使用中、フィルターに毛髪・湯アカなどがつまると、ブローの勢いが弱くなり、十分な機能が発揮されなくなります。また、ポンプ故障の原因になります。週に1度以上は必ず次の手順で全ての噴出口のフィルターをお手入れしてください。

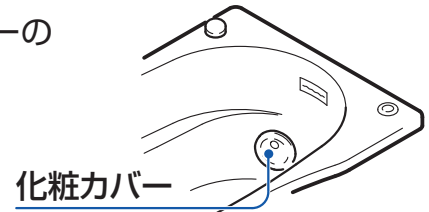

1 浴槽の水を全て排水した後、化粧カバーの下端に指を入れ引き抜くように外してください。

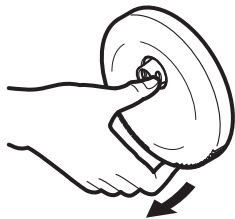

2 フィルターを引抜き取り外してください。

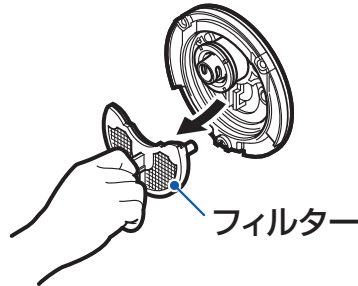

3 フィルターの網目につまったゴミをブラシなどで取り除いてください。

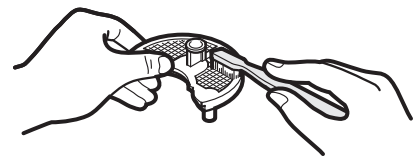

4 ポンプ吸込部の内部やフィルター突起の挿入部に毛髪やゴミが付着している場合はピンセットなどで取除いてください。

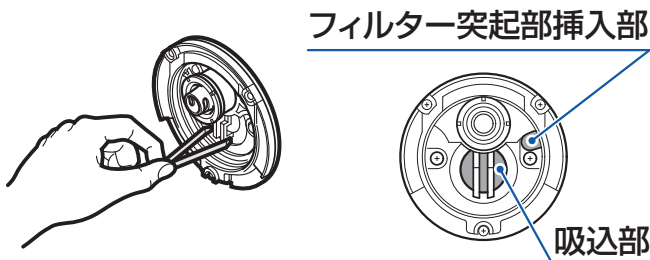

5 お手入れがすんだ後は、フィルターおよび化粧カバーを元の位置に**確実に取付けて**ください。

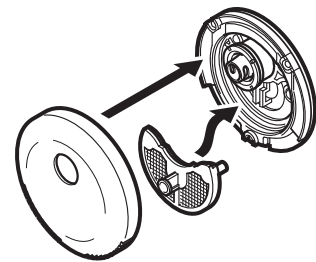

化粧カバー(フィルター)安全装置について

化粧カバーおよびフィルターは正しくセットしてください。

化粧カバーまたはフィルターのどちらかが正しくセットされていない場合は、安全装置が作動し、ブロー運転しません。

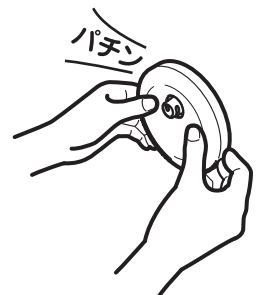

ポンプ・エアーホースのお手入れ

ポンプ・エアーホースのお手入れ

お手入れをせずに長期間ブローバスSXⅡを使用していると、ポンプから浴槽内に汚れ(湯アカ)が出てくることがあります。

これはポンプやエアーホース内にたまった汚れ(湯アカ)が流出したものです。汚れ(湯アカ)を防ぐために、専用の配管洗浄剤(品番:PZ2504N)をご購入の上、付属の説明書にしたがって月1回程度洗浄してください。

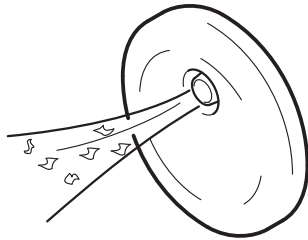

配管洗浄剤はTOTOパーツセンターへお問い合わせください。
なお、配管洗浄を行っても問題が解決しない場合は、TOTOメンテナンス(株)へご相談ください。

浴槽本体のお手入れ

毎日の浴槽のお手入れ

排水後、浴槽全体にシャワー(水)をかけた後、洗剤をご使用ください。
やわらかい布かウレタンスポンジに「中性」の表示のある浴槽用洗剤をつけて洗ってください。その後、乾いた布で水分をふきとってください。



お手入れの際、下記の洗剤、用品などは使用しない

製品に不具合が生じたり、使用方法によっては人体に影響を及ぼすおそれもあります。

- 「酸性」の表示のある洗剤、洗浄剤、漂白剤
表面が変色したり、シミになるおそれがあります。
- 「アルカリ性」の表示のある洗剤、洗浄剤、漂白剤
表面が変色したり、シミになるおそれがあります。
- クレンザー、みがき粉(粉末や研磨力の強いもの)
研磨剤が入っていますのでキズの原因となります。
- 薬品(塩酸、クエン酸など)
表面が変色したり、シミになるおそれがあります。
また、排水経路を傷めて水漏れするおそれがあります。
- 溶剤(シンナー、アセトンなど)
表面が変色したり、シミになるおそれがあります。
また、排水経路を傷めて水漏れするおそれがあります。
- ネット付スポンジ、不織布付スポンジ、アルミ付スポンジ
キズを付け、浴室や浴槽の表面を傷めてしまう原因となります。
- ナイロンたわし、金属たわし
キズを付け、浴室や浴槽の表面を傷めてしまう原因となります。

市販の洗剤や用品をご使用の際は、製品に記載の使用上の注意をよく読んで正しく使う
誤った使いかたをすると浴室を傷めてしまうことがあります。

浴室用洗剤を使ったあとは放置せず、5分以内に十分な水で洗い流す
洗剤分が残っていると、樹脂部品を傷め、変色や割れなどが起こることがあります。

注意



ビニールホースやふろふた等で軟質塩ビ製のものを長時間バスタブ上に放置しない

可塑剤の移行によるバスタブ表面の変質がおこることがありますので、弊社指定のふろふたをご使用ください。

【豆知識】

浴槽に付着する汚れには、湯アカなどのほかに次のようなものがあります。

もらいさび

浴槽には赤さびが付着することがあります。これは水道水などに含まれている微量の鉄粉や工事中に出た鉄粉の付着による“もらいさび”です。

金属石けん

浴槽に白い汚れが付着することがあります。これは、石けん分や身体の脂肪分が水中に含まれるカルシウムなど金属成分と反応してできたものです。“金属石けん”と呼ばれ、いったん付着すると化学的には落とせません。

銅石けん

浴槽の水面付近や追焚口のまわりに青い汚れが付着することがあります。これは、給湯機や配管などに使われている銅管からわずかに溶け出した銅イオンと、石けん分や身体の脂肪分が反応してできたものです。使いはじめから1年ほど経過すると徐々に小さくなりますが、水質や配管条件などによっては長年にわたり出続ける場合があります。なお、銅は食品の中にも含まれるもので、人体に影響はありません。

【対処方法】

日頃のお手入れが大切です。

いったん付着すると落としにくい汚れです。日頃からこまめに浴槽のお手入れをおこなってください。

こびりついた汚れは

こびりついて落ちにくくなってしまった場合は、浴室用クリームクレンザーをやわらかいウレタンスポンジにつけ、浴槽表面を傷つけないようにこすり落としてください。

こすりすぎるとキズがついたり、逆にツヤが出すぎたりすることがありますので、ご注意ください。

ワンプッシュ排水栓のお手入れ

排水栓に異物が入ったり、毛髪や湯アカなどゴミがたまった場合は、つぎの手順で取り除いてください。

ワンプッシュ排水栓のお手入れ

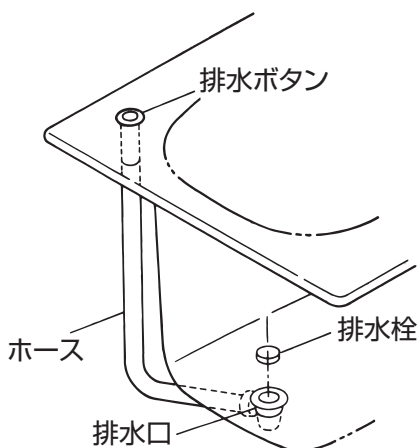

1 排水ボタンを押して排水栓を開の状態にしてください。

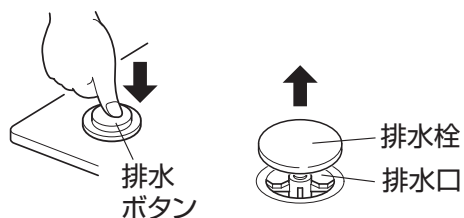

2 排水栓を真上に持ち上げ、取り外してください。

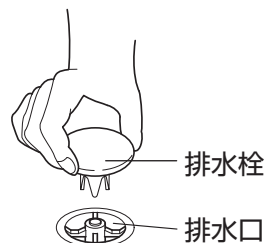

3 排水栓および排水口にたまったゴミをブラシなどで取り除き、きれいな布でふき掃除をしてください。

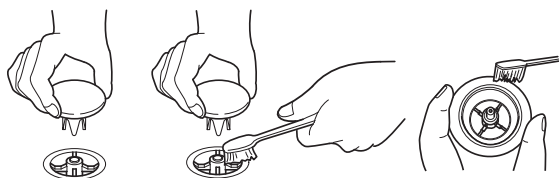

4 排水栓を排水口にはめ込んでください。(カチッと音がします)

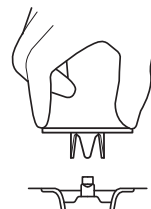

5 排水ボタンを押して、排水栓が上下に開閉することを確認してください。

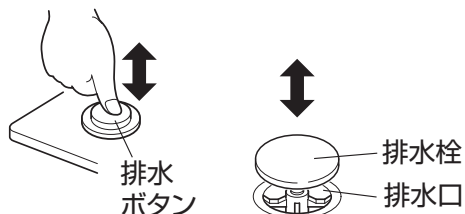

水中照明皿のお手入れ (水中照明皿付のみ)

照射部のお手入れ

通常は乾いたやわらかい布で汚れをふきとってください。
汚れがひどいときは、適量にうすめた中性洗剤を含ませたやわらかい布かウレタンスポンジで汚れをふきとってください。

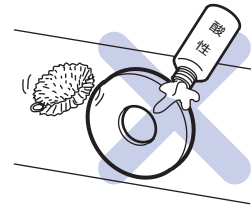

照射部カバーのお手入れ

照射部カバーと浴槽のすき間の汚れがひどい時は、カバーを手で取外して、適量にうすめた中性洗剤を含ませたやわらかい布かウレタンスポンジで汚れをふきとってください。

※取付けは逆の要領で行ってください。

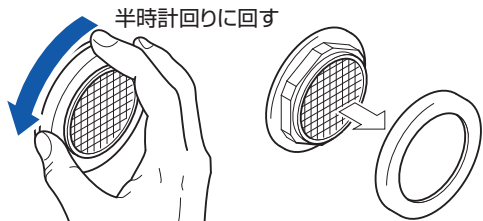

警告

- 照射部カバーを取外す際は、工具などを使用しない
破損したり浴槽から漏水するおそれがあります。
- 照射部カバー以外の部品は絶対に取外さない
浴槽から漏水するおそれがあります。

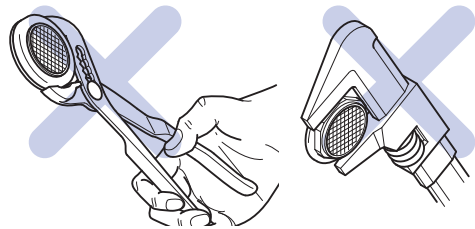

注意

- ⊘ お手入れの際は、次のものを使用しない
- 「酸性」の表示の洗剤
 - 固形または粉末の塩素系洗剤・漂白剤
 - 薬品(塩酸)
 - ナイロンたわし
 - みがき粉
 - ネット付スポンジ
 - アルミ付スポンジ

- 「アルカリ性」の表示の洗剤
- シナー・アセトンなどの溶剤
- クレンザー
- 金属たわし
- サンドペーパー
- 不織布付スポンジ

故障かな？

「ブロー運転ができない」「水中照明皿がつかない」など、故障かな？と思うことがありましたら、修理を依頼される前にまず、下記をよくお読みください。それでもなお、異常がある場合は、32ページの「アフターサービスについて」をご参照のうえ、修理を依頼してください。

家庭用ブレーカーは入っていますか？



家庭用ブレーカー

電源プラグはコンセントに確実に差込まれていますか？

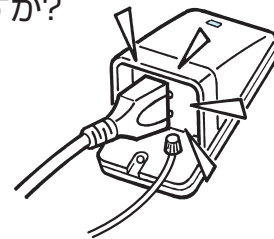

(水中照明皿には電源プラグはありません)

化粧カバーおよびフィルターは正しくセットされていますか？

化粧カバーまたはフィルターのどちらかが正しくセットされていない場合は、その箇所のポンプが運転しません。

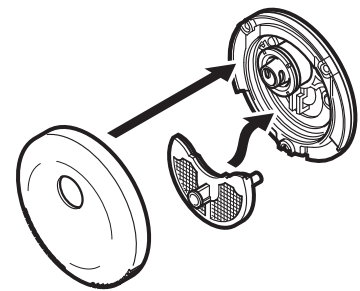

警告

絶対に分解したり、修理、改造は行わない

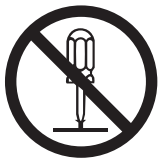

火災、感電の原因となります。
故障の場合は、お買上げの販売店、組立店またはTOTO
メンテナンス(株)へ修理を依頼してください。



電源プラグにホコリや水滴などが付着していないか確認し、ガタツキのないように電源プラグを根元まで確実に差込む



ホコリや水滴などが付着したり、接続が不完全な場合、
感電や火災の原因となります。

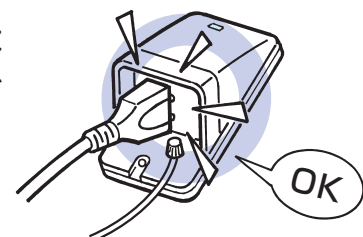

(水中照明皿には電源プラグはありません)

どうしてかな？

次のような場合は故障ではありません。

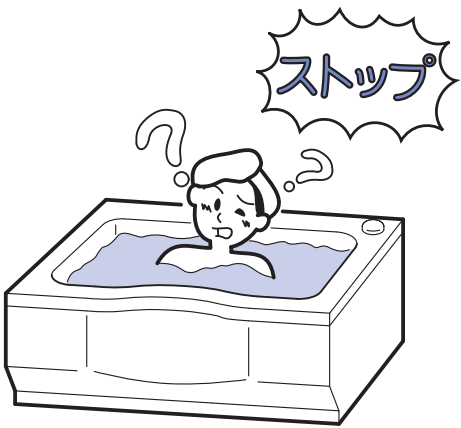
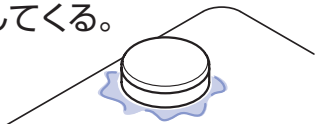
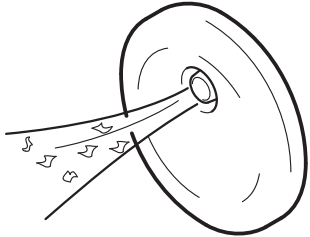
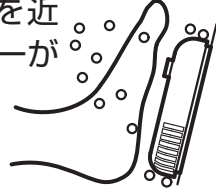
このようなときは	お答えします
<p>自動的にブロー運転を停止する。 自動的に水中照明皿が消える。 (水中照明皿付のみ)</p> 	<p>①ブロー運転中または水中照明皿点灯中に、スイッチ操作が15分間1度も行われなかった場合、切り忘れ防止のため、自動的に停止します。継続使用したい時は、再度ブロー運転スイッチまたは水中照明皿点灯スイッチを押してください。水中照明皿は自動停止までの時間を60分間に設定変更することもできます。(18ページ参照)</p> <p>②ポンプがエアーを大量に吸込むと、安全機能がはたらき、ブローが停止することがあります。再度運転スイッチを押してください。</p> <p>③水位が低い場合、ブローが停止することがあります。化粧カバー上までお湯を入れて、再度運転スイッチを押してください。</p> <p>④噴出口をふさぐと、安全機能がはたらき、ブローが停止することがあります。再度運転スイッチを押してください。</p>
<p>エアー吸込口からお湯が噴き出してくる。</p> 	<p>噴出口のノズルを手や足でふさぐと、エアー吸込口よりお湯が噴き出してくることがあります。また、ブロー運転を停止した直後にも少量のお湯が噴き出してくることがあります。</p>
<p>ポンプから浴槽内に汚れ(湯アカ)が出てくる。</p> 	<p>ポンプやエアーホース内にたまった汚れ(湯アカ)が流出したものです。これは長期間のご使用の場合に起きることがあります。専用の配管洗浄剤(品番:PZ2504N)をご購入の上、付属の説明書にしたがって洗浄してください。配管洗浄剤はTOTOパーツセンターへお問い合わせください。なお、配管洗浄を行っても問題が解決しない場合は、TOTOメンテナンス(株)へご相談ください。</p>
<p>噴出口に背や足を近づけすぎるとブローが弱くなる。</p> 	<p>噴出口に背や足を近づけすぎると噴出したエアーが吸込口に吸込まれ、ブローが弱くなることがあります。また、その際にポンプより異音がすることがあります。噴出口から少し離してお使いいただくことで快適なブロー感が得られます。</p>

点検について

化粧カバー(フィルター)安全装置の点検方法

ブローバスSXⅡには、化粧カバーおよびフィルターが正しくセットされていない状態での運転を防止するための安全装置が搭載されています。
月に1~2回程度、正常に作動することを次の手順で確認してください。

- 1** お湯または水が、噴出口の高さ以上にたまっていることを確認し、ブロー運転を開始してください。

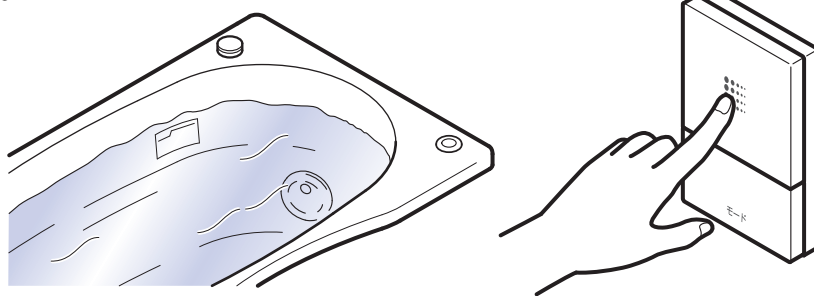

※点検は、ブロー運転をしながら行います。入浴中や、浴槽のお湯を排水する前に行うことをおすすめします。

- 2** ブロー運転中に化粧カバーを外してください。
ブローが停止すれば正常です。

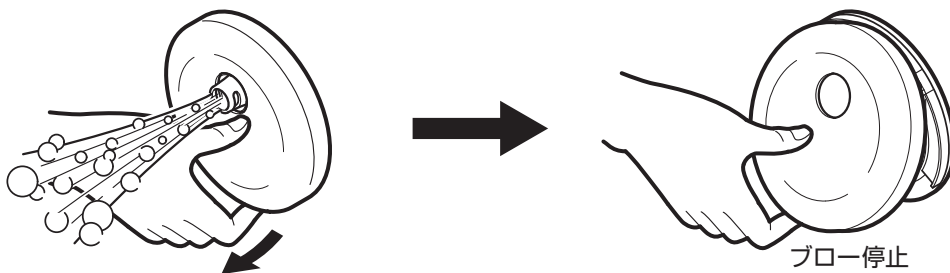

ブローが停止しないときは、修理が必要です。
TOTOメンテナンス(株)へご相談ください。

- 3** 点検後は、化粧カバーをもとどおりにセットしてください。
点検はすべての噴出口について行ってください。



アフターサービスについて

保証について

この取扱説明書の最終ページが保証書になっています。保証書内容をよくお読みの上、大切に保管してください。

保証期間中に修理を依頼されるとき

もう一度取扱説明書をよくお読みいただき、ご確認ください。なお、異常のある時は、お求めの販売店・組立店またはTOTOメンテナンス(株)に修理を依頼してください。保証書の記載内容により修理いたします。

〈連絡していただきたいこと〉

- ご住所・ご氏名・電話番号
- 製品名・お引渡し日
- 故障内容・異常内容
- 訪問ご希望日

保証期間経過後、修理を依頼されるとき

当社お客様相談室にまずご相談ください。

修理により製品の機能が維持できる場合には、ご要望により有料で修理いたします。

本製品の補修用性能部品の最低保有期間は製造打切り後10年です

なお、性能部品とは、製品の性能を維持するための部品です。

補修部品・消耗品のお求めは

補修部品・消耗品のお求めはTOTOパーツセンターにお問い合わせください。



ブローバスSXII
噴出口カバー (1個入り)
FHB2504 (ステンレス)
※外周にスリット付

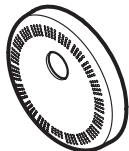

ブローバスSXII
噴出口カバー (1個入り)
PJ3556 (ステンレス)
※正面に小穴付



ブローバスSXII
噴出口カバー用フィルター (1個入り)
FHB2511

TOTOパーツセンターへ
TEL ☎ 0120-8282-55 FAX ☎ 0120-8272-99
受付時間：平日 9:00~18:00

土・日・祝日 9:00~17:00 (夏期休暇・年末年始を除く)

※インターネットでの部品購入はTOTOパーツショップへ(24時間受付)

<https://tom-parts.jp.toto.com>

※仕様は予告なしに変更する場合があります。
希望小売価格などの詳細は、
TOTOパーツショップをご確認ください。
<https://tom-parts.jp.toto.com>



■お届けについて

ご注文から2週間以内に宅配便でお届けします。

※ご注文が集中し、商品の品切れによりお届けがなくなる場合があります。あらかじめご了承ください。

また、お届けが大幅に遅れる場合は、お届け予定日をご連絡いたします。

■お支払いについて

お届けした宅配業者に、商品代、送料、消費税相当額をお支払いください。送料につきましては、別途TOTOパーツセンターへお問い合わせください。

■返品・交換について

交換部品の不良など、当社理由による返品、交換については商品到着後8日以内にTOTOパーツセンターまでご返送ください。送料は当社が負担し部品を送付させていただきます。お客様のご都合による返品、交換については商品到着後8日以内にTOTOパーツセンターまでご返送ください。なお送料はお客様負担となりますのであらかじめご了承ください。お客様の元で汚れたり破損した商品や、一度ご使用になられた商品の返品、交換はいたしかねますので、あらかじめご了承ください。

浴槽の廃棄について

この気泡浴槽を廃棄処分される場合は、許可を受けている処理業者に処理をしてください。

仕様

〈浴槽基本仕様〉

種類	タイプ	サイズ	品番	外寸(mm)	エフロン	浴槽湯量(L)		排水時間	風呂釜取付
						100% (深さ)	70% (深さ)		
ネオエクセレントバス	和洋折衷	1650	PAQ/J1620R/LJ	1650×1025×600	なし	350	215	5分25秒	可(短辺側(ステップ下)、一穴タイプのみ)
			PAQ/J1621R/LJ		あり				
		1600	PAQ/J1610R/LJ	1600×800×640	なし	305	200	4分45秒	可(短辺側(ステップ下)、一穴タイプのみ)
			PAQ/J1611R/LJ		あり				
			PAQ/J1600R/LJ	1600×840×655	なし	275	170	4分15秒	可(長辺側、一穴タイプのみ)
			PAQ/J1601R/LJ		あり				
		1400	PAQ/J1400R/LJ	1400×980×600	なし	345	215	5分20秒	可(長辺側、一穴タイプのみ)
			PAQ/J1401R/LJ		あり				
ネオマーブバス	和洋折衷	1600	PNQ1680R/LJ	1600×900×590	なし	310	185	3分40秒	可(短辺側、一穴タイプのみ)
		1500	PNQ1540R/LJ	1500×800×600	なし	330	210	3分50秒	可(長辺側、一穴タイプのみ)
		1400	PNQ1460R/LJ	1400×750×600	なし	300	185	3分20秒	可(長辺側、一穴タイプのみ)
			PNQ1440R/LJ	1400×800×600		290		3分30秒	
			PNQ1400R/LJ	1400×750×600		305		205	
		1300	PNQ1330R/LJ	1300×750×600	なし	270	170	3分15秒	可(長辺側、一穴タイプのみ)
			PNQ1300R/LJ			295	190	3分20秒	
		1200	PNQ1230R/LJ	1200×750×600	なし	250	155	2分55秒	可(長辺側、一穴タイプのみ)
PNQ1200R/LJ	265		175			3分05秒			

※ネオエクセレントバスおよびネオマーブバスは自然循環式の給湯機および浄化ユニットはご使用になれません。

※排水時間は満水(深さ100%)の場合を示します。排水配管の施工状態により変化します。

〈ブローバスSXⅡ基本仕様〉

基本仕様	噴出口数 (吸込口一体)	背側-2カ所 足側-2カ所
	噴出水量	110L/分(4穴合計量)
	空気取入口	浴槽リム上面1カ所
	噴出空気量	60L/分(4穴合計量)
	運転スイッチ	壁付コントローラー1カ所
制御ボックス	外寸(mm)	319×125×410
	本体重量	13kg
	定格電圧	AC100V
	定格周波数	50/60Hz(共通)
	定格電流	4.6A
	定格消費電力	360W
	設置場所	屋外壁掛
安全装置	漏電防止装置、空運転防止装置、 連続運転防止装置(15分タイマー)、 過電流保護装置、化粧カバー(フィルター)安全装置	

〈水中照明Ⅲ制御ボックス仕様〉(水中照明Ⅲ付のみ)

基本仕様	照射箇所	浴槽側面1カ所
	運転スイッチ	壁付コントローラー1カ所
制御ボックス	外寸(mm)	200×220×70
	本体重量	1kg
	定格電圧	AC100V
	定格周波数	50/60Hz(共通)
	定格電流	0.4A
	定格消費電力	20W
	設置場所	天井裏
安全装置	切り忘れ防止装置 (15分/60分タイマー)	

※水中照明Ⅲ制御ボックスには、最大定格消費電力300W以下の浴室照明が接続可能です。浴室照明の定格消費電力が合計300W以下になるようにしてください。制御ボックスの定格電流・定格消費電力には、浴室照明は含まれません。

TOTO

保証書

本書は、本書記載内容で無料修理を行うことをお約束するものです。
したがってこの保証書によってお客様の法律上の権利を制限するものではありません。
表記期間中に故障が発生した場合は、本書をご提示のうえ、お求めの販売店・組立店または
TOTO メンテナンス（株）修理受付センター 〒105-8306 東京都港区海岸 1-2-20 汐留ビルディング
(TEL ☎0120-1010-05 FAX ☎0120-1010-02) に修理をご依頼ください。

お客様のおなまえ		様	品	名	ブローバスSXⅡ 水中照明Ⅲ	[ネオエクセレントバス] ネオマーブバス
おところ		保証期間			浴槽貯水性能 ^{注2}	お引渡し日から 5年間
お取扱店名					電気製品	お引渡し日から 1年間
お引渡し日 ^{注1}		年	月	日	上記以外	お引渡し日から 2年間
修理・点検記録						
年月日	修理・点検内容					担当者

無料修理規定

- ① 取扱説明書、本体に貼り付けのラベルなどの注意書きに従った正常な使用状態で故障した場合には、表記の期間無料修理いたします。
- ② (1) 無料修理をご依頼なさる場合には、お求めの販売店・組立店にご依頼のうえ、本書をご提示ください。
(2) お求めの販売店・組立店に無料修理をご依頼になれない場合には、TOTO メンテナンス（株）修理受付センターにご相談ください。
- ③ 保証期間内でもつぎの場合は有料修理になります。
 - (1) 維持管理の不備や取扱説明書に記載している警告、注意事項を守らなかったために生じた故障および損傷
 - (2) 車輛、船舶などにご使用になった場合に生ずる故障および損傷
 - (3) 専門業者以外の修理・分解・改造等による故障および損傷
 - (4) 移設による故障および損傷
 - (5) 当社組立範囲外および関連設備工事による故障および損傷
 - (6) 当社組立範囲外の給水・給湯配管からの異物流入による故障および損傷
 - (7) 当社納入製品以外の機器等の設置または使用による故障および損傷
 - (8) 組立完了後、お引渡し日までの間の管理などの不備による故障および損傷
 - (9) 当社の手配によらない第三者による組立上の不注意、過失による故障および損傷
 - (10) 消耗部品（電球・ヒューズ・乾電池・日常のお手入れ箇所のOリング・ゴム栓・排水栓のパッキン・ドアのパッキン等）の消耗による故障および損傷
 - (11) 経年変化による変色、摩耗、切れ（コーキング部等）、カビの発生、汚れの固着や使用に伴う外観変化
 - (12) 砂やゴミかみによる故障および損傷
 - (13) 指定規格以外の条件（電源・水圧等）による故障および損傷
 - (14) 火災・爆発等の事故、地震、水害、落雷、凍害等の天災地変、公害、ガス害（硫化水素ガス、塩素ガス等）、塩害による故障および損傷
 - (15) 温泉水・井戸水等水道関連法令に定める飲料用山水質基準に適合しない水を給水したことによる故障および損傷
 - (16) ねずみなどの動物や昆虫等による故障および損傷
 - (17) 寒冷地仕様でない製品の場合の凍結による故障および損傷
 - (18) 契約時、実用化されていた技術では予防することが不可能な事象またはこれらが原因で生じた事故による故障および損傷
 - (19) 保証期間経過後に申し出があった、もしくは、保証該当事項の発生後、速やかに申し出がなかった故障および損傷
 - (20) 保証書に必要と定めた事項の記入がない場合、または字句が書き換えられていた場合
 - (21) 本書の提示がない場合
- ④ 本書は日本国内においてのみ有効です。
- ⑤ 保証書は再発行いたしませんので、紛失しないように大切に保管してください。
- ⑥ 無料修理により取り外された部品・製品は、TOTO 株式会社の所有となります。

注1)

お引渡し日とは建築物が建築主様へ引渡しされた日とします。

注2)

浴槽貯水性能とは、浴槽本体から漏水しないことをいいます。

（但し、ゴム栓のゴム消耗やワンプッシュ排水栓の損傷および故障によるものは、対象から除外します。）

TOTO 株式会社

〒802-8601

福岡県北九州市小倉北区中島 2-1-1

お客様相談室 TEL ☎0120-03-1010

FAX ☎0120-09-1010

修理を依頼する前に「故障かな?と思ったら」(P29)をご確認ください

修理・取り扱いのご相談は まずお求めの取付店・販売店へ

取付店・販売店 〒

電話 —

転居や贈答品などでお求めの取付店・販売店へご相談できない場合は、商品名・品番をご確認のうえ、下記TOTO窓口までお問い合わせください。

お客様専用窓口



商品のお問い合わせは

TOTO(株)お客様相談室へ

TEL ☎ 0120-03-1010

FAX ☎ 0120-09-1010

受付時間：9:00～17:00（夏期休暇・年末年始を除く）



修理のご用命は

安心・信頼の

TOTOメンテナンス(株)修理受付センターへ

ホームページ <https://www.tom-net.jp>

TEL ☎ 0120-1010-05

FAX ☎ 0120-1010-02

受付：年中無休

受付時間：8:00～19:00

訪問修理：年中無休（一部地域を除く）

営業時間：9:00～18:00



交換部品・別売品
ご購入は

TOTOメンテナンス(株)TOTOパーツセンターへ

TEL ☎ 0120-8282-55

FAX ☎ 0120-8272-99

受付時間：平日 9:00～18:00 土・日・祝日 9:00～17:00
（夏期休暇・年末年始を除く）

※インターネットでの部品購入はTOTOパーツショップへ(24時間受付)

<https://tom-parts.jp.toto.com>



お客様からお預かりした個人情報は、関連法令および社内諸規定に基づき慎重かつ適切に取り扱います。
詳細はTOTOホームページをご覧ください。

TOTO株式会社

TOTOホームページ <https://jp.toto.com>



2022.7
J06400S