

スーパーエクセレントバス



はじめに

特長	2
安全上のご注意	3
各部のなまえ	11
初めてお使いになる前に	15

使いかた

＜エアブローⅡ＞	
エアブローⅡの運転モード	17
エアブローⅡの運転のしかた	18
お掃除運転のしかた	19
＜水中照明Ⅲ＞	
水中照明Ⅲの使いかた	20
設定を変更するには	21
＜ブローバス SX Ⅱ＞	
ブロー運転のしかた	22
ブロー噴出口の角度調節	23
ワンプッシュ排水栓の使いかた	24
使用上のご注意	25

お手入れ

お手入れについて	28
浴槽本体のお手入れ	30
浴槽のお手入れ	31
フィルターのお手入れ	32
ポンプ・エアースホースのお手入れ	33
ワンプッシュ排水栓のお手入れ	33
ソフトピロー部分のお手入れ	34
照射部のお手入れ	35
長期間使用しない場合	35

こんなときは

故障かな？と思ったら	36
点検について	39
アフターサービスについて	40
浴槽の廃棄について	41
仕様	41
保証書	43

◆このたびは、スーパーエクセレントバスをお求めいただき、誠にありがとうございます。

この取扱説明書をよくお読みのうえ、正しくお使いください。

◆保証書に、組立店名、取付日などが記入されていることを必ずお確かめください。

◆この取扱説明書は大切に保管し、必要なときにお読みください。

※PV*1520、PV*1530、PV*1540は水栓の取扱説明書も併せてご覧ください。

贅沢な気分で **リラックス**

美しいフォルム

美しく優雅なフォルムの浴槽は、
心と体に安らぎを与え、
贅沢なリラックスの時へと誘います。

心と体を泡の刺激で **リフレッシュ**

全身をつつみこむエアブローⅡ、 心地よい刺激のブローバス SX Ⅱ

豊かでやわらかな泡がブクブクとはじける様子は
見た目にも爽快！
心地よさとくつろぎ感を提供します。
(エアブローⅡまたはブローバス SX Ⅱ付のみ)

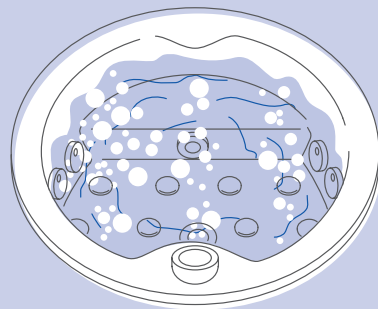
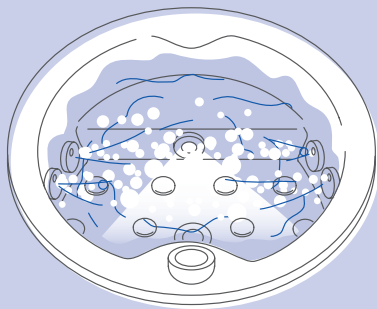

光の演出で **ゴージャス**

遊び心をくすぐる水中照明Ⅲ



スイッチひとつで浴室の照明が消え、
水中には 10 色に変化する光が照らされます。
ゴージャスなムードをお楽しみください。
(水中照明Ⅲ付のみ)

●安全のために必ずお守りください●

ご使用の前に、この「安全上のご注意」をよくお読みのうえ、正しくお使いください。
お読みになったあとは、お使いになる方がいつでも見られる場所に必ず保管してください。
守られない場合は、人身事故や家財の損害に結び付くこともあります。

転居される場合は、新しく入居される方が製品を安全にお使いいただくために、この「取扱説明書」を新しく入居される方、または取り次ぎされる方にお渡しください。

この「取扱説明書」では、製品を安全に正しくお使いいただき、あなたや他の人々への危害や財産への損害を未然に防止するために、いろいろな表示をしています。その表示と意味は次のようになっています。

表 示	意 味
 警告	この表示を無視して、誤った取り扱いをすると、 人が死亡または重傷を負うことが想定される内容 を示しています。
 注意	この表示を無視して、誤った取り扱いをすると、 人が傷害を負うことが想定される内容、および物的損害のみの発生が想定される内容 を示しています。

下に示す表示は「取扱説明書」や製品に表示して、お客様が安全に正しく製品をお使いいただくためのものです。内容をよく理解して正しくお使いください。

表 示	意 味
	行ってはいけない「禁止」の内容です。
	分解しないでください。
	必ず実行していただく「強制」の内容です。
	必ずアース線を接続してください。
	電源プラグをコンセントから抜いてください。



また、水栓・温水器・追焚付給湯機など付帯する設備機器をお使いの場合は、それぞれの機器の取扱説明書および本体の注意表示に沿ってお使いください。取り扱いを誤ると思わぬ事故や故障の原因となります。

●保守・点検に関する注意事項

警告

電気工事は、関連する法令・法規にしたがって必ず「有資格者（電気工事士）」が行うこと

万一の感電事故を防止するため、アースの接続（D種接地工事）やアースの取り付けをすること

アースの接続（D種接地工事）
：エアブローⅡ機能部
ブローバス SXⅡ電源ボックス

必ず、アースターミナル付コンセント
あるいはアースターミナル付き防雨型
コンセントを使用してください。

アースの取付：水中照明Ⅲ制御ボックス
（AC100V アース工事）

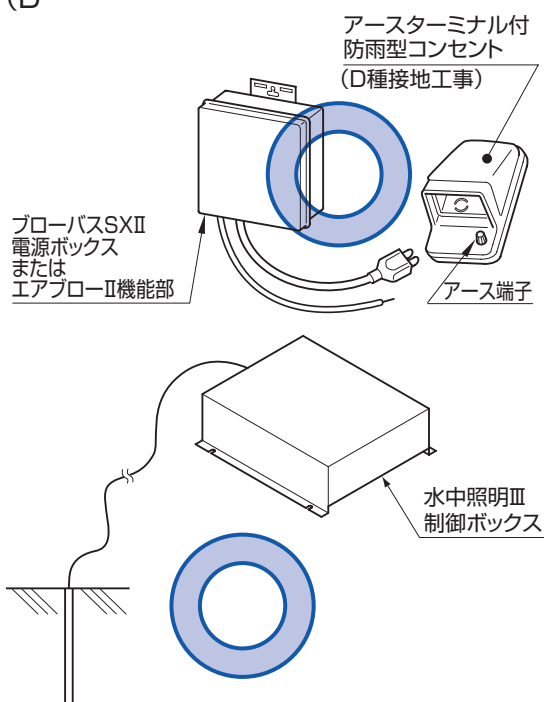

（エアブローⅡ、水中照明Ⅲおよびブローバス SXⅡ付のみ）



アース接続

電源プラグの刃などについてホコリは定期的に取り除き、根元まで確実に差し込む
火災や感電の原因になります。プラグを抜き、乾いた布でふいてください。

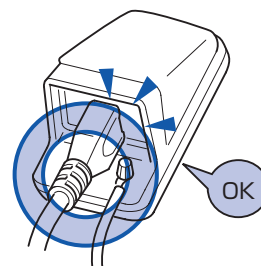

（エアブローⅡ、またはブローバス SXⅡ付のみ）



必ず実行

電源プラグを抜くときは、必ずプラグ本体を持って引き抜く
コードを引っ張るとプラグやコードが傷んで、火災や感電の原因になります。

電源コードを折り曲げたり、重いものをのせるなど乱暴に扱わない
火災、感電の原因になります。

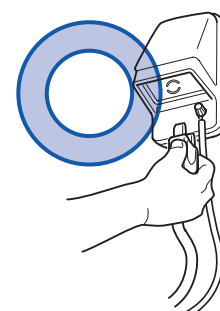



（エアブローⅡ、またはブローバス SXⅡ付のみ）





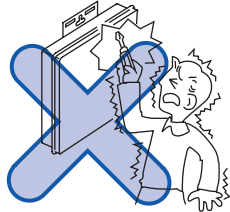

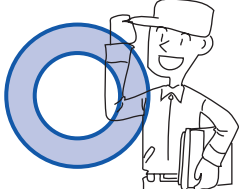
必ず実行

警告

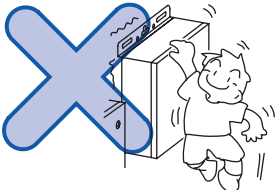
 <p>分解禁止</p>	<p>絶対に分解したり、修理、改造は行わない 火災や感電の原因となります。</p>	 <p>(エアブローⅡ、水中照明Ⅲまたはブローバス SX Ⅱ付のみ)</p>
 <p>必ず実行</p>	<p>機器の設置および移設は、お買い上げの販売店・ 組立店、または専門業者に依頼する ご自分で設置、移設工事をされ、不備があると感電や 火災の原因となります。 また、水漏れにより家財などを汚したり、腐らせるおそれ があります。</p>	 <p>(エアブローⅡ、水中照明Ⅲまたはブローバス SX Ⅱ付のみ)</p>

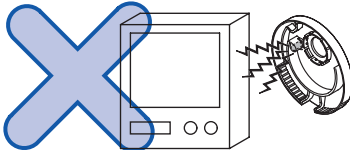
注意

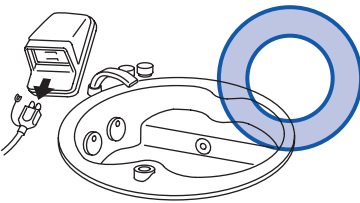
 <p>禁止</p>	<p>エアブローⅡ機能部・水中照明Ⅲ制御ボック スおよびブローバス SX Ⅱ電源ボックスの上 に乗ったり、物を置いたり、押したり、引っ 張ったりしない 転倒・落下などにより、ケガをするおそれがあります。</p>	 <p>(エアブローⅡ、水中照明Ⅲまたはブローバス SX Ⅱ付のみ)</p>
 <p>禁止</p>	<p>化粧カバーを磁気に影響を受けやすい機器など に近づけない 機器の誤動作や故障の原因となることがあります。 ※化粧カバーにはマグネットが内蔵されています。</p>	 <p>(ブローバス SX Ⅱ付のみ)</p>
 <p>プラグを抜く</p>	<p>長期間使用しない場合は、安全のため、電 源プラグをコンセントから抜く 万一の場合に、思わぬ事故を防ぐことができます。</p>	 <p>(エアブローⅡ、またはブローバス SX Ⅱ付のみ)</p>

●入浴に関する注意事項

 **警告**

 必ず実行	<p>小さいお子様や身体の不自由な方を一人で入浴させない</p> <p>必ず付き添いの方が一緒に入浴してください おぼれたり、ヤケドやケガをするおそれがあります。</p>	
 必ず実行	<p>小さいお子様を浴室内で遊ばせない</p> <p>おぼれたり、ヤケドやケガをするおそれがあります。</p>	
 禁止	<p>浴槽内であばれたり、もぐったりしない</p> <p>手足や毛髪などを吸い込まれたり、おぼれたり、ケガをするおそれがあります。</p>	
 禁止	<p>ふろふたの上に手をついたり、乗ったりしない</p> <p>ふろふたが外れて、おぼれたり、ヤケドやケガをするおそれがあります。</p>	
 禁止	<p>入浴中は、浴槽の水を排水しない</p> <p>排水口に手足や毛髪などが吸い込まれ、おぼれたり、ケガをするおそれがあります。</p>	
 禁止	<p>次の方はブロー入浴をしない</p> <ul style="list-style-type: none"> ① 妊産婦 ② 医者から入浴を禁じられている方 ③ 心臓疾患のある方 ④ 高血圧の方 ⑤ お酒を飲んでいる方 ⑥ 睡眠薬を服用されている方 ⑦ 体力の弱っている方 ⑧ 身体の弱い方 ⑨ 乳幼児 <p>身体に異常をおこすことがあります。</p>	 <p>(エアブローⅡまたはブローバス SX Ⅱ付のみ)</p>

警告

 <p>必ず実行</p>	<p>化粧カバーおよびフィルターは、正しく取り付ける 毛髪を吸い込まれたり、ケガをするおそれがあります。</p>	
 <p>禁止</p>	<p>化粧カバーやフィルターに足をかけたり、乗っ たりしない。また、無理な力を加えたり、物を ぶつけたりしない 化粧カバーやフィルターが破損し、ポンプが運転しな くなったり、手足や毛髪などを吸い込まれ、おぼれたり ケガをするおそれがあります。</p>	
 <p>必ず実行</p>	<p>入浴するときは、浴槽の縁などに手を添えて 出入りする 足をすべらせて、ケガをするおそれがあります。 なお、入浴時の転倒防止のため、浴室内に手すりを設 置することをおすすめします。</p>	
 <p>禁止</p>	<p>入浴するときはソフトピローをつかまない ソフトピローが外れて、おぼれたり、ケガをするお それがあります。</p>	
 <p>禁止</p>	<p>浴槽の縁などの上には、立たない 足をすべらせて、ケガをするおそれがあります。</p>	
 <p>禁止</p>	<p>気泡を目・鼻や耳に直接当てたり、水中 照明Ⅲ照射部を直接のぞかない 目・鼻や耳を痛めるおそれがあります。</p>	

(エアブローⅡ、水中照明Ⅲまたはブローバス SX II 付のみ)

はじめに

使いかた





お手入れ

こんなときは

⚠ 警告

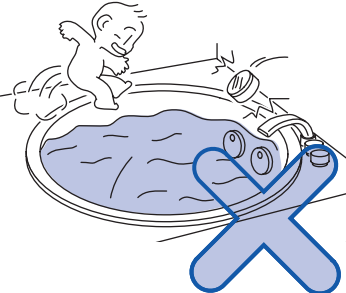
 禁止	<p>吸入口をふさがない 手足や毛髪を吸い込まれたり、思わぬ事故につながるおそれがあります。</p>	 (ブローバス SX II 付のみ)
 禁止	<p>化粧カバーやフィルターが破損した状態および化粧カバーの小穴が詰まった状態で使用しない 毛髪を吸い込まれたり、ケガをするおそれがあります。</p>	 (ブローバス SX II 付のみ)
 禁止	<p>コントローラーのスイッチが外れた状態で、光源を直接のぞかない 目を痛めるおそれがあります。</p>	
 禁止	<p>空焚きしない 浴槽やふろ釜を傷めたり、火災の原因となることがあります。 ふろ釜をご使用の場合、必ず水を上部循環口より10cm以上入れて点火してください。</p>	
 禁止	<p>浴室の各部ががたついたり、壊れた状態で使用しない 水漏れや火災、漏電、感電、ケガの原因となることがあります。故障の場合は、お買い求めの販売店、組立店または TOTO メンテナンス (株) 修理受付センターへ修理を依頼してください。</p>	
 分解禁止	<p>浴室を自分で分解、修理、改造することは絶対にしない 水漏れや火災、漏電、感電、ケガの原因となることがあります。故障の場合は、お買い求めの販売店・組立店または TOTO メンテナンス (株) 修理受付センターへ修理を依頼してください。</p>	
 必ず実行	<p>給湯機、水栓金具、換気器具、浴室テレビなどの機能機器や器具は、それぞれの商品に添付されている取扱説明書、および本体の注意表示に沿って使用する 誤った使いかたをすると、思わぬ事故や故障の原因となります。</p>	

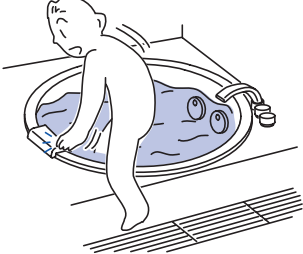
⚠ 注意

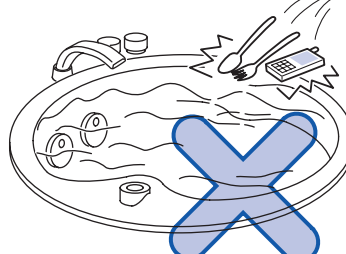
 <p>禁止</p>	<p>浴槽に飛び降りたり、物を落としたり、無理な力をかけない ひびが入って水漏れしたり、破損してケガをするおそれがあります。</p>	
 <p>必ず実行</p>	<p>浴槽をまたぐ時は、ステップから足をふみ外さないように気をつける 転んでケガをするおそれがあります。</p>	
 <p>禁止</p>	<p>入浴剤は、イオウ分や塩分、酸が入っているものを使わない 一般に販売されているものは大体これに当てはまりますが、念のため、パッケージ裏などにかかっている成分や注意事項などをご確認ください。 もし、浴槽や機器類への悪影響について記載がある場合は、その入浴剤の使用はおやめください。 また、不明な点は入浴剤メーカーへご確認ください。 入浴剤を使用される場合は、配管やふる釜の定期的な洗浄をおすすめします。</p> <p>白濁する入浴剤を使用する際は注意する ご使用にはさしつかえありませんが、ポンプや配管内に白い粉が残り、ブロー運転したとき、白く濁ったお湯が吹き出ることがあります。</p> <p>その他の入浴剤は、入浴剤の使用説明書をよく読んで、正しくご使用ください</p> <p>入浴剤の使用後は放置せず、5分以内に水で洗い流す 放置すると浴槽が変色したり、ひび割れするおそれがあります。</p>	
 <p>禁止</p>	<p>めっき製品はぶついたり、落としたりしない めっきの表面が割れて、ケガをするおそれがあります。 万一めっきの表面が割れた場合は、ただちに新しい製品に交換してください。</p>	











はじめに

使いかた

お手入れ

こんなときは

⚠ 注意

 禁止	<p>浴槽内で洗濯はしない 浴室用以外の洗剤（特に洗濯用洗剤等）には多くの界面活性剤がふくまれるため浴槽を傷めるおそれがあります。浴室内で洗濯をされる際は、洗い場で洗濯し、浴槽に洗剤がかからないように十分にご留意ください。</p> <p>クレンジングなどの化粧品が浴槽に付着した場合は放置せず、すぐに水で洗い流す 放置すると浴槽を傷めるおそれがあります。</p> <p>浴室内では衣類用消臭スプレーは使用しない 使用すると浴槽を傷めるおそれがあります。</p>
 禁止	<p>塩素系酸化タイプの防カビ・洗浄剤は使用しない</p> <p>水や湿気に反応して発生するガスによりステンレスなどの金属やゴムが腐食、劣化して、水漏れの原因となります。</p> <div style="text-align: right;">   </div>
 必ず実行	<p>商品引き渡し後、器具の位置を変えたり、新しく取り付ける場合は、必ず販売店などに相談する</p> <p>誤った取り付けかたをすると、事故や水漏れの原因となります。</p>
 禁止	<p>浴槽からお湯を勢いよくあふれさせない</p> <p>あふれた水が浴室外に漏れて、他の部屋に不具合（カビ、壁紙のはがれ、床材の傷みなど）が生じるおそれがあります。</p> <p>浴槽の水位は、上縁面から 10cm 以上下がった位置にしてください。</p> <div style="text-align: right;">  </div>
 禁止	<p>下記基準を満たさない天然温泉水は使用しない</p> <p>水素イオン濃度 (pH) ……………5.8～8.6 硬度 (陽イオン合計) ……………300mg/L 以下 蒸発残留物……………500mg/L 以下 塩素イオン……………200mg/L 以下</p> <p>ただし水栓金具については、めっきの腐食やサーモスタットの故障の原因にもなりますので、給湯 (給水管) での温泉水の使用はおやめください。</p>
 禁止	<p>浴槽に洗剤などがついた状態で浴室暖房乾燥機などの風を当てない</p> <p>洗剤が風で濃縮し浴槽が変色したり、ひび割れするおそれがあります。</p>
 禁止	<p>風呂水清浄剤は使用しない</p> <p>浴槽の破損、変形の原因となります。</p>

各部のなまえ

●ページ数＜ P.12 ～ P.14 ＞は詳しい説明のあるページです。

※浴槽本体品番によって浴槽形状が異なります。

※下図は、エアブローⅡ・水中照明Ⅲおよびブローバス SX Ⅱのすべてのオプション装備を取り付けた場合を示します。

オプション装備の内容により、付属しない機器がありますのでご注意ください。

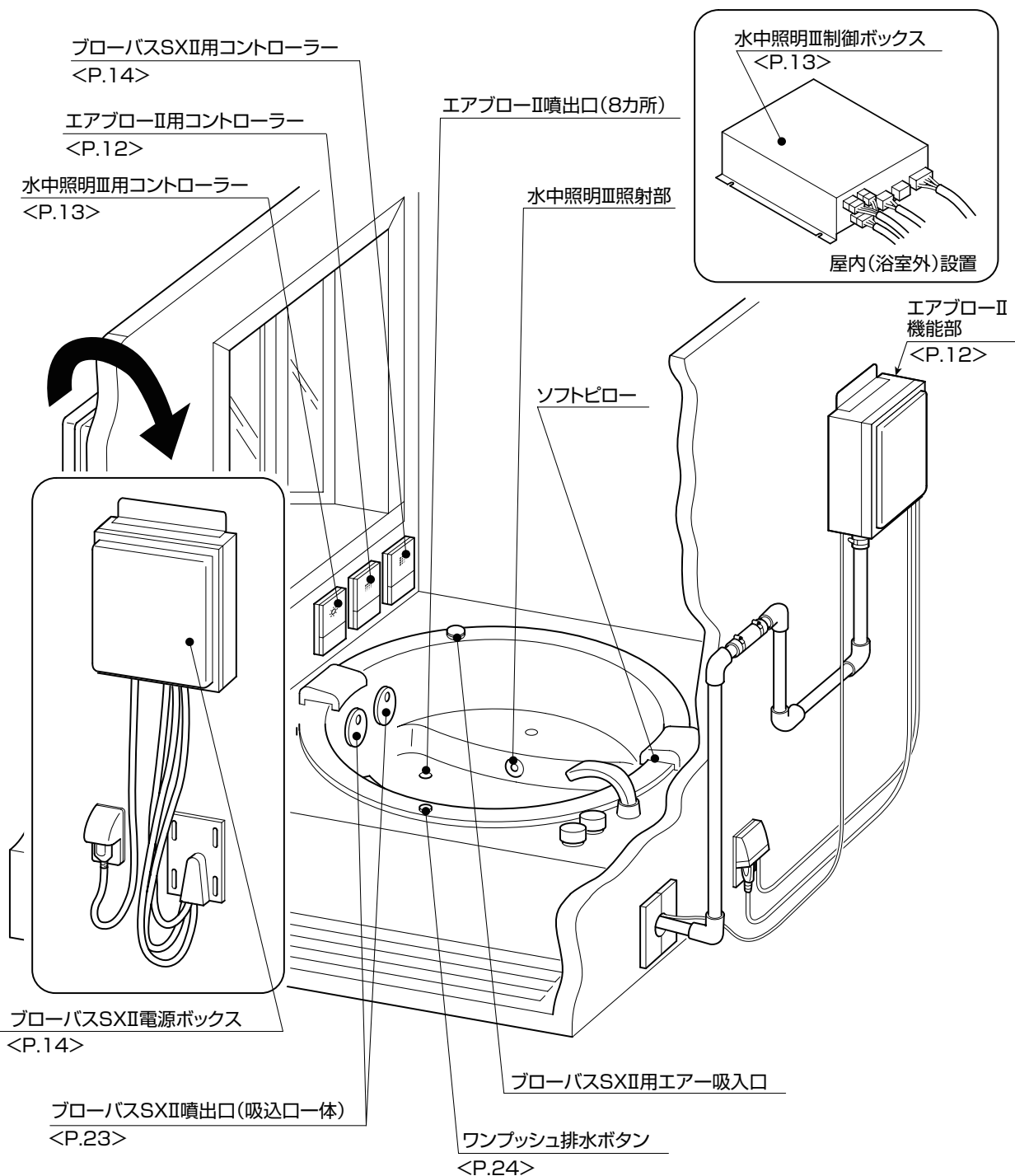

はじめに

使いかた

お手入れ

こんなときは

エアブローⅡ機能部

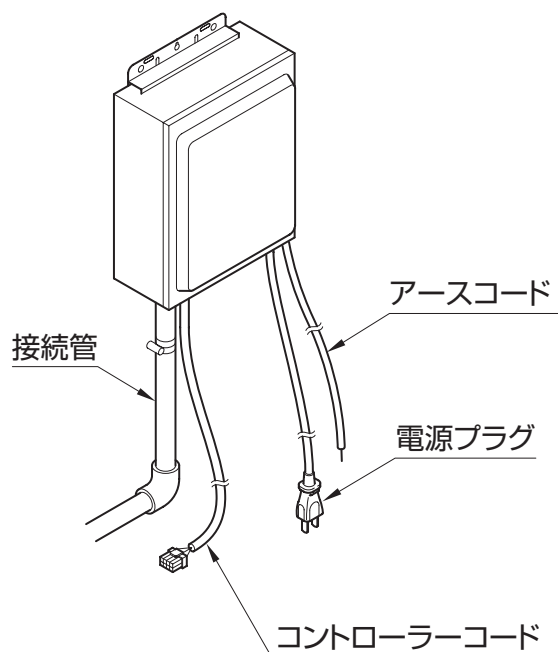

エアブローⅡ用コントローラー

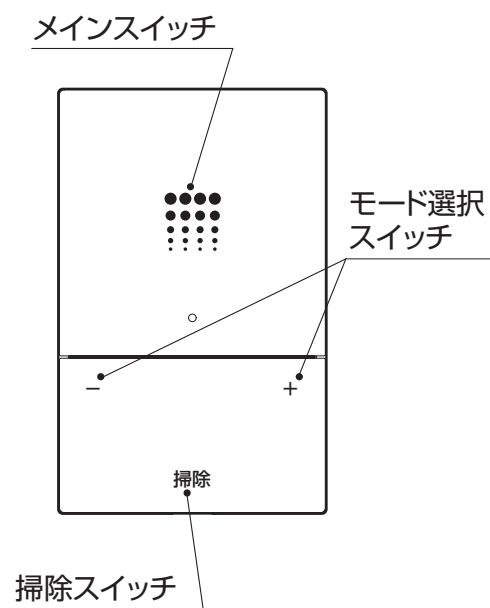

※メインスイッチを押すと、掃除スイッチ以外のスイッチのランプが点灯します。
※操作方法は P.18 「エアブローⅡの運転のしかた」をご参照ください。

水中照明Ⅲ制御ボックス

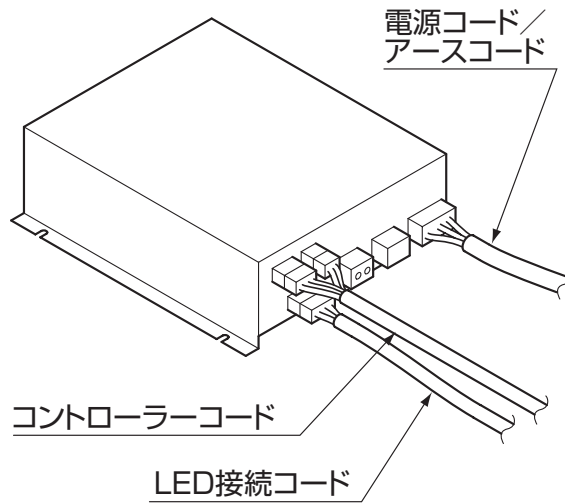

はじめに

使いかた

水中照明Ⅲ用コントローラー

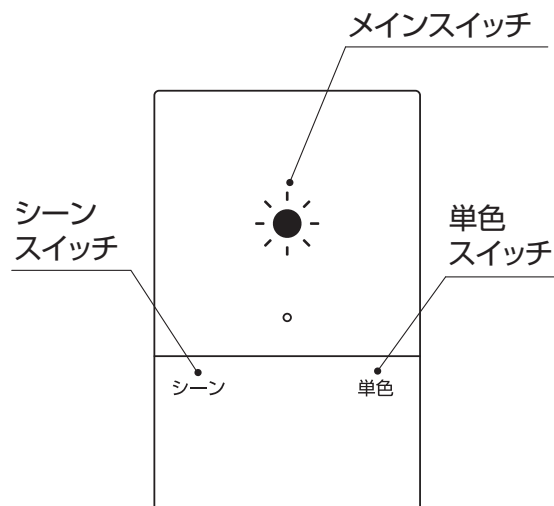

※メインスイッチを押すと、各スイッチのランプが点灯します。
 ※操作方法は P.20 「水中照明Ⅲの使いかた」 をご参照ください。

お手入れ

こんなときは

ブローバス SX II 電源ボックス

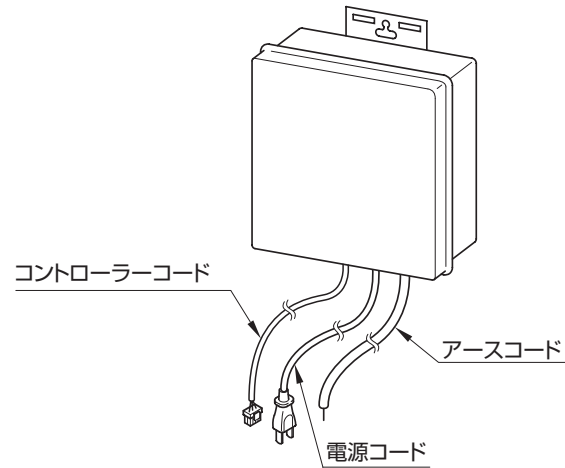

ブローバス SX II 用 化粧カバー

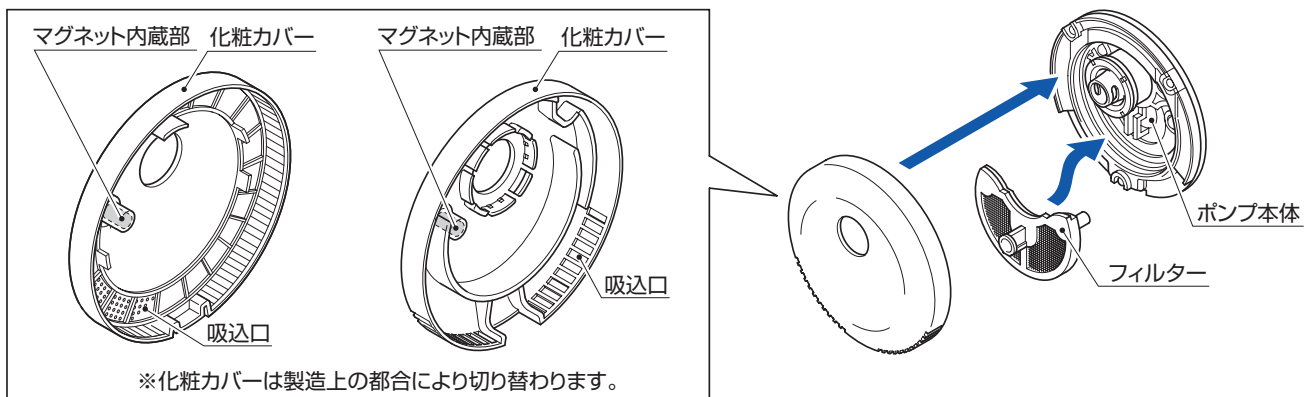

ブローバス SX II 用 コントローラー

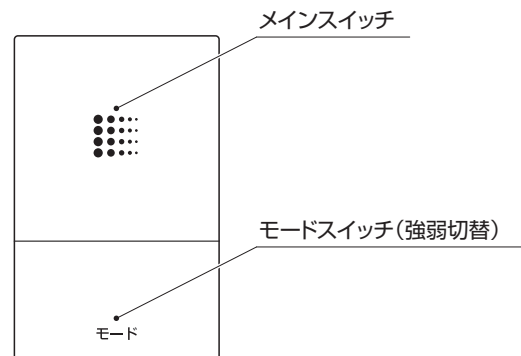

※メインスイッチを押すと、各スイッチのランプが点灯します。

※操作方法は P.22 「ブロー運転のしかた」をご参照ください。

初めてお使いになる前に (ご確認ください)

電源およびアースを確認する (エアブローⅡ、ブローバス SX Ⅱ付のみ)

- 1 家庭用ブレーカーのスイッチを入れてください。

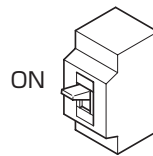

- 2 電源プラグをコンセントに差し込んで、アースコードをアースターミナルに取り付けてください。

〈屋内設置の場合〉

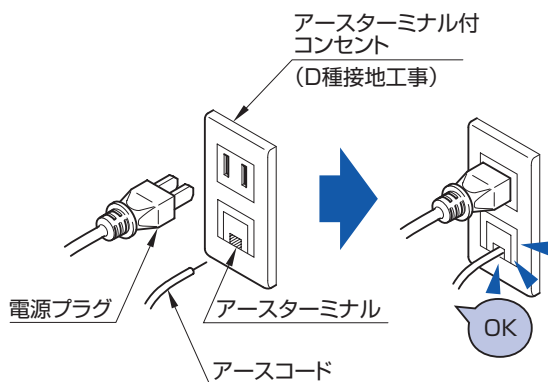

〈屋外設置の場合〉

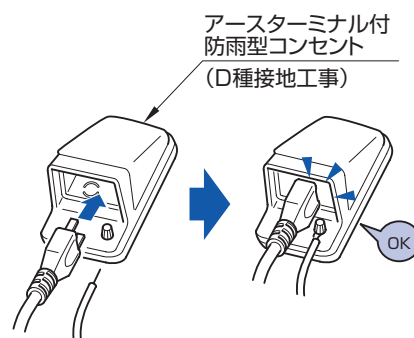

警告

電気工事は、関連する法令・法規にしたがって必ず「有資格者（電気工事士）」が行うこと
また、必ず D 種接地工事を行ったアースターミナル付コンセントまたはアースターミナル防雨型コンセントを使用する

誤った工事を行うと、故障や漏電のときに感電するおそれがあります。

はじめに

使いかた

お手入れ

こんなときは

初めてお使いになる前に (お守りください)

化粧カバー・フィルターの取付確認 (ブローバス SX II 付のみ)

化粧カバー・フィルターが正しくセットされているかご確認ください。

化粧カバーとフィルターが正しくセットされていない場合は、ブロー運転しません。

P.39「化粧カバー (フィルター) 安全装置の点検方法」をご参照ください。

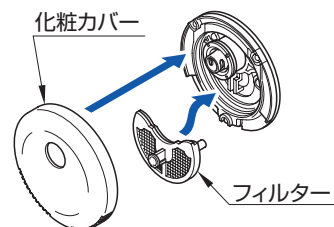

噴出口が浸かるまでお湯をためる (ブローバス SX II 付のみ)

噴出口の高さ以上に、お湯をためてください。

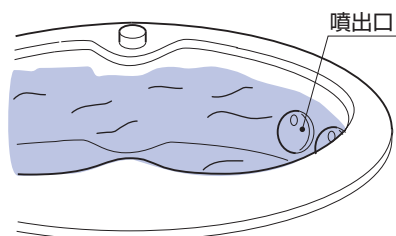

※運転時、噴出口が完全に浸かっていないと正常なブロー運転をしません。

お掃除運転について (エアブロー II 付のみ)

エアブロー II 付の場合、配管内の残水処理が必要です。

快適に入浴するために、浴槽の掃除が終わりましたら、P.19「お掃除運転のしかた」の手順でお掃除運転を行ってください。

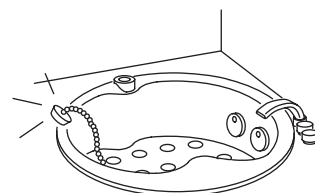

浴槽のお湯は毎日交換

快適に入浴するために、お湯は毎日入れ替えてください。
また、入浴後は早めにお湯を抜くことをおすすめします。

翌日までお湯を抜かない状態が長く続いた場合、ポンプや配管内に湯アカがたまったり、異臭が発生したりすることがあります。

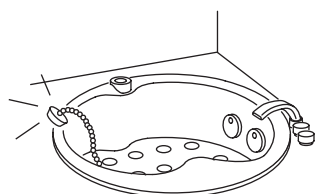

ひとくち講座

入浴は低めの温度で

ブロー運転すると普通の入浴温度より熱く感じます。
少し低めの温度で入浴してください。

(ブローバス SX II 付の場合)

エアブローⅡの運転モード (エアブローⅡ付のみ)

エアブローⅡには次のような種類があります。

強・中・弱

多くの泡が体をつつみこむ「強」から、ゆったりリラックスできる「弱」まで、三段階の切り替えができます。

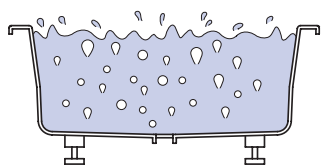

強

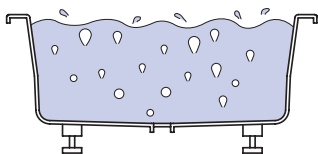

中

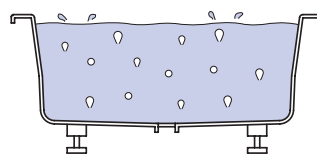

弱

ウェーブ

ゆっくりとした周期で強弱を繰り返し、波のように寄せてはかえす泡の刺激がやさしく体を包みます。

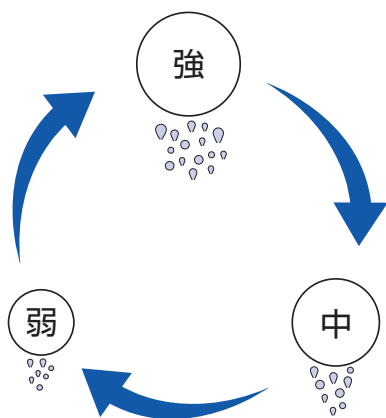

お掃除

配管内の残水を排出します。

浴槽の水を抜くときに押してください。スイッチを押して5分後にお掃除運転を15分間行い自動停止します。

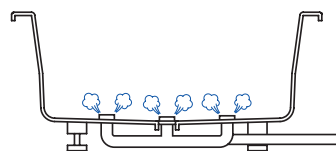

はじめに

使いかた

お手入れ

こんなときは

エアブローⅡの運転のしかた (エアブローⅡ付のみ)

■スイッチは文字表示部分を軽く押してください。

強く押しすぎたり、連打すると受けつけないことがあります。また、強く押しすぎるとカバーが浮いたりスイッチ部が外れることがあります。

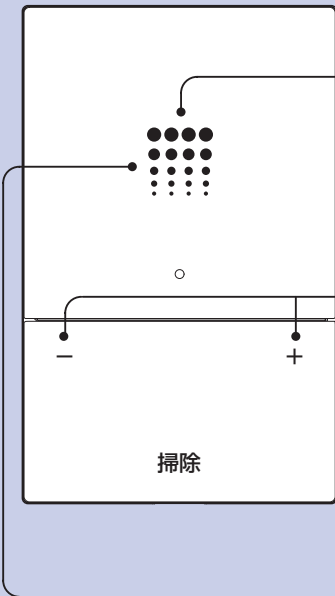

1 底面から泡を出す
メインスイッチを押すと泡が出ます。
泡の種類は「強」です。

2 泡の種類を選ぶ
「+」スイッチを押すと、
弱→中→強→ウェーブの順に切り替わります。

「-」スイッチを押すと、
弱←中←強←ウェーブの順に切り替わります。

※ウェーブのとき「+」スイッチのランプは消灯します。
※弱のとき「-」スイッチのランプは消灯します。

3 泡を止める
メインスイッチをもう一度押すと泡が止まります。

■メインスイッチを押しても泡が出ないときは、P.36「故障かな?と思ったら」をご参照ください。

※エアブローの運転中は掃除スイッチは操作できません。(スイッチのランプも点灯しません)
操作するときは、エアブローの運転を停止してから操作してください。

お掃除運転のしかた (エアブローⅡ付のみ)

配管内の残水を取り除くため行ってください。

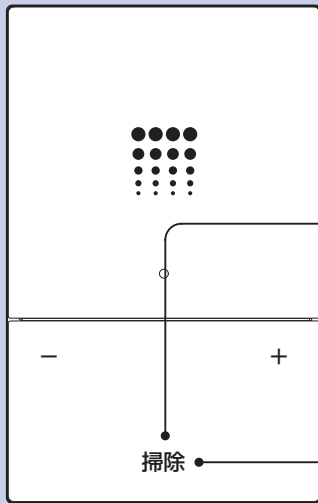

※浴槽の排水栓は開けたままにしてください。

1 お掃除運転を始める

掃除スイッチを押すと、スイッチのランプが点滅します。スイッチを押して約5分後に、お掃除運転(残水処理運転)を開始し、配管内の残水を浴槽内に排出します。約15分間、運転を行ったあと、自動的に停止します。

2 泡を止める

掃除スイッチをもう一度押すと、お掃除運転を停止します。お掃除運転を途中で停止させる場合のみ押してください。(メインスイッチを押しても停止させることができます。)

はじめに

使いかた

お手入れ

こんなときは

水中照明皿の使いかた (水中照明皿付のみ)

■スイッチは文字表示部分を軽く押してください。

強く押したり、連打すると受けつけないことがあります。また、強く押しすぎるとカバーが浮いたりスイッチ部が外れることがあります。

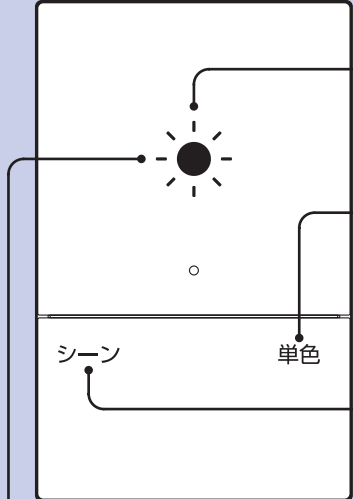

1 水中照明皿をつける
 メインスイッチを押すと水中照明皿がフルカラーシーンで点灯します。
 浴室の照明は減光または消灯します。

2 シーンを切り替える
 シーンスイッチを押すごとにシーンが切り替わります。

2 好きな色を選択する
 単色スイッチを押すごとに点灯色が切り替わります。
 (10色)

点灯色		内 容
シーン	フルカラー	ホワイト→ライトブルー→ブルー→ブルーグリーン→ライトグリーン→グリーン→オレンジ→レッド→ピンク→パープル→ホワイト…
	クール	ライトブルー→ブルー→ブルーグリーン→ライトグリーン→ライトブルー…
	ウォーム	グリーン→オレンジ→ピンク→パープル→グリーン…
単 色	ライトブルー	選択した色で点灯します。
	ブルー	
	ブルーグリーン	
	ライトグリーン	
	グリーン	
	オレンジ	
	レッド	
	ピンク	
	パープル	
	ホワイト	

3 水中照明皿を消す
 メインスイッチをもう一度押すと水中照明皿が消えます。
 浴室の照明は点灯します。

■メインスイッチを押しても点灯しないときは、P.36「故障かな?と思ったら」をご参照ください。

■水中照明皿点灯中、スイッチ操作が約15分間一度も行われなかった場合、切り忘れ防止のため自動的に水中照明皿が消えます。自動停止までの時間は60分間に設定変更することもできます。(P.21 参照)

設定を変更するには (水中照明Ⅲ付のみ)

こんなときには設定変更

「水中照明Ⅲの点灯時間をもっと長くしたい！」

⇒自動 OFF タイマー設定を変更します。以下の手順をご覧ください。

① 自動 OFF タイマー設定を変更する

- 水中照明Ⅲ点灯中にスイッチ操作を約 15 分間一度も行わなかった場合、切り忘れ防止のため自動的に水中照明Ⅲが消え、浴室照明が点灯します。
- 水中照明Ⅲの点灯時間をより長くしたい場合、以下の手順にしたがい自動停止までの時間を 60 分間に設定変更してください。

1 水中照明Ⅲが消灯していることを確認する

点灯している場合はコントローラーのメインスイッチを押して水中照明Ⅲを消灯してください。

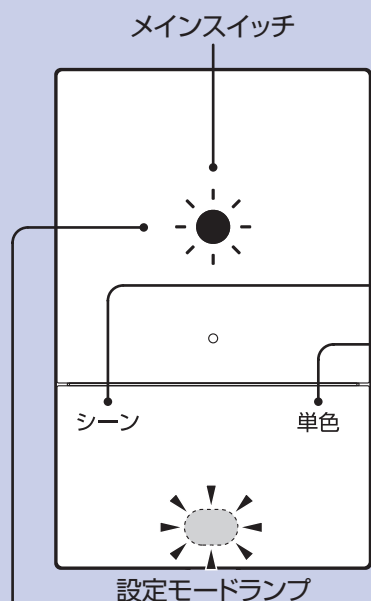

2 シーンスイッチを10秒以上押す

ピッと鳴って、設定モードランプが点滅し、設定変更モードに切り替わります。

3 単色スイッチを押して、自動OFFタイマー設定を変更する

初期設定は「15分」になっています。(単色スイッチ消灯) 単色スイッチを押すごとに「15分」⇔「60分」に切り替わります。設定は記憶します。

自動OFFタイマー設定	単色スイッチの状態
15分 (初期設定)	消灯
60分	点灯

4 メインスイッチを押して、設定変更を終了する

(設定モードランプが点灯します)
約1分間スイッチ操作のない場合は自動的に終了します。

ブロー運転のしかた (ブローバス SX II 付のみ)

■スイッチは印刷表示部分を軽く押してください。

強く押したり、連打すると受けつけないことがあります。

また強く押しすぎるとカバーが浮いていたりスイッチ部が外れることがあります。

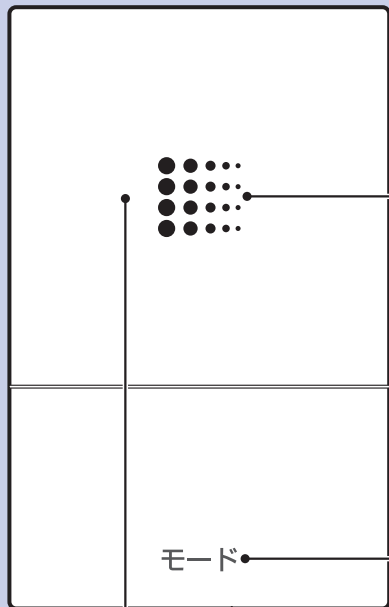

1 ブローを運転する

メインスイッチを押すと噴出口からブローが出ます。ブローの強さは「強」です。

2 ブローの強さを変える

モードスイッチを押すとブローの強さが「弱」になります。
モードスイッチを押すごとに強弱が切り替わります。

3 ブローを止める

もう一度メインスイッチを押すとブローが止まります。

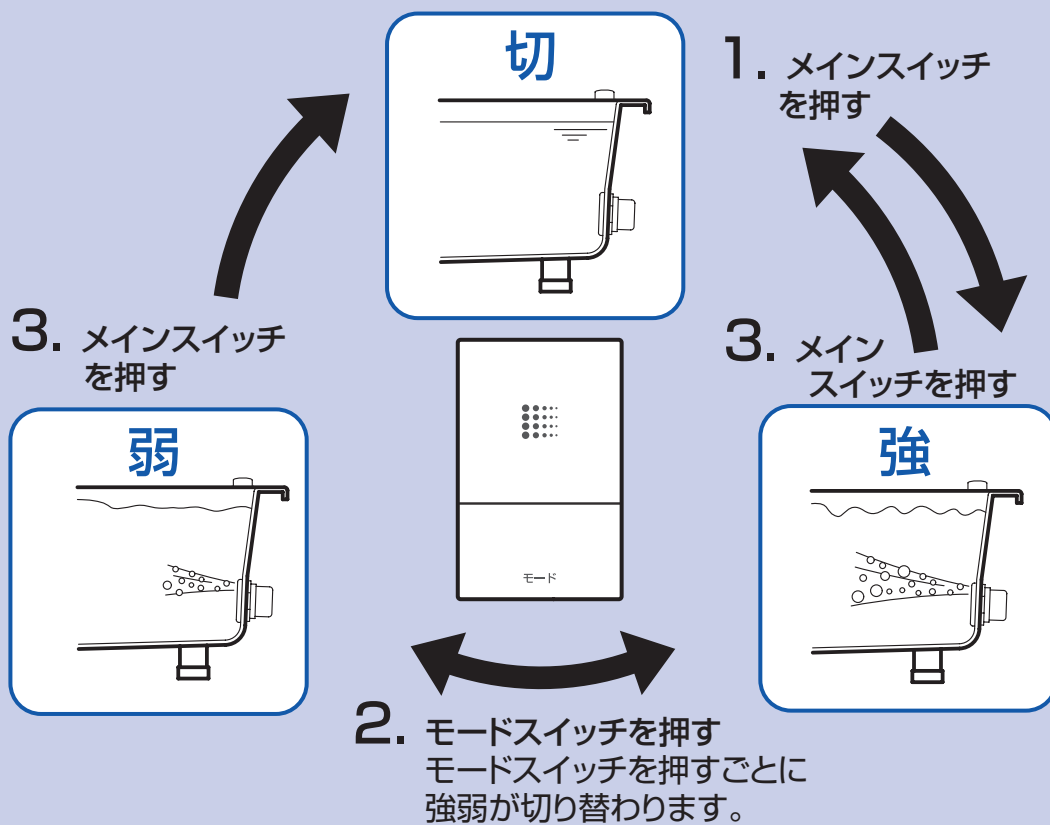

■メインスイッチを押してもブローが出ないときは、P.36「故障かな?と思ったら」をご参照ください。

ブロー噴出口の角度調節 (ブローバス SX II 付のみ)

背・足のノズルを動かすことによって、ブローをお好みの位置に当てることができます。

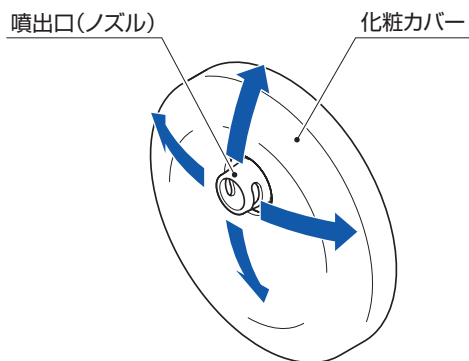

ブローバス SX II 噴出口 (吸込ロー一体)

ノズルを手で動かして角度を変えることができます。

ブロー噴出口・吸込口の位置

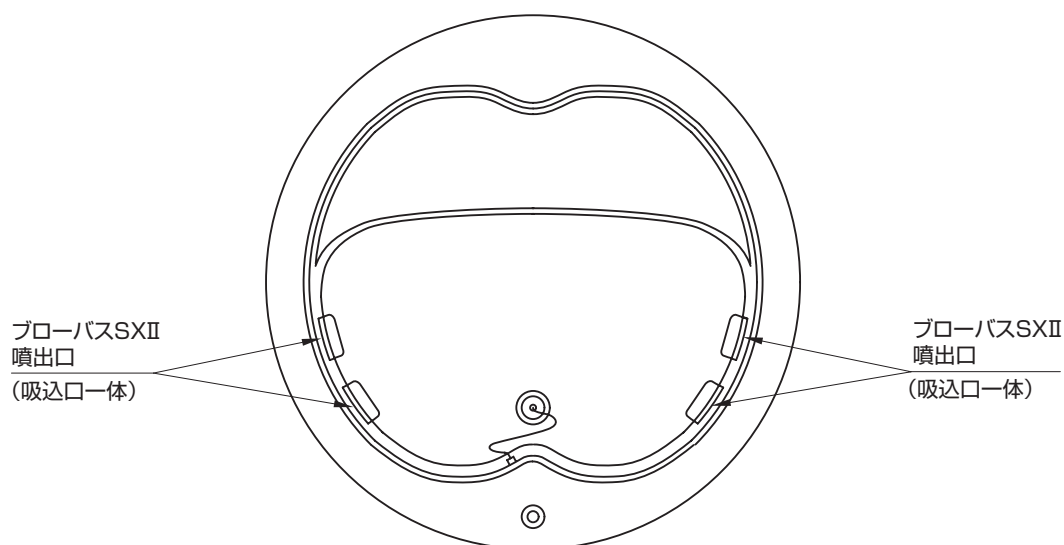

※浴槽形状によりブローバス SX II 噴出口 (吸込ロー一体) の位置は異なります。

- ブローの気泡が吸込口に入ると、運転音が高くなったり、ブローの強さが不安定になることがあります。
- 追焚付給湯機をお使いの場合は、ブローを給湯機の循環アダプタに向けないでください。給湯機が誤動作する原因になることがあります。

はじめに

使いかた

お手入れ

こんなときは

ワンプッシュ排水栓の使いかた (ワンプッシュ排水栓付浴槽の場合)

ボタンを押すだけで排水栓が開閉できます。

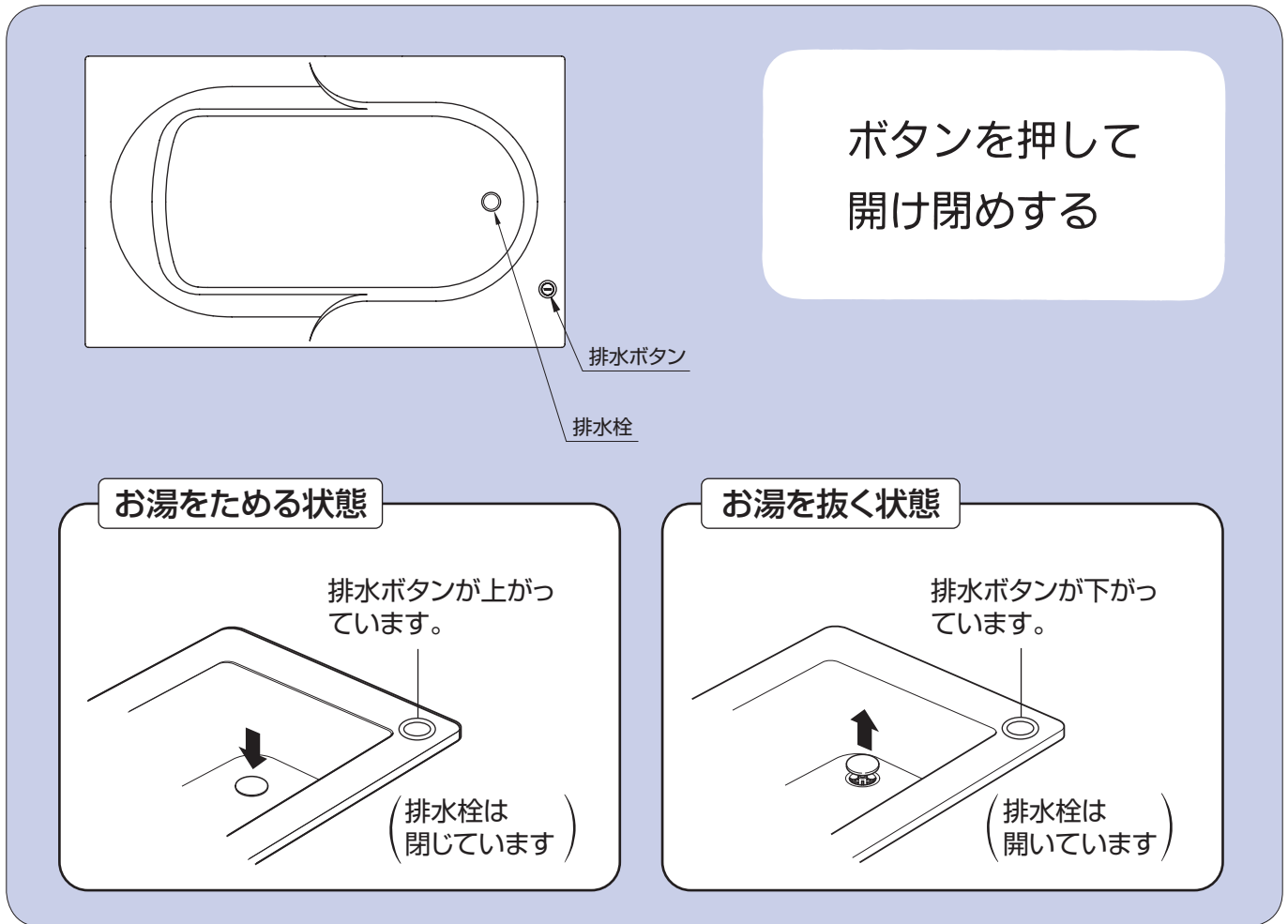

- 排水ボタン部に異物などが入らないように注意してください。
- 排水栓に異物が入ったり、毛髪や湯アカなどがたまった場合は、P.33 の手順にしたがって取り除いてください。
- 排水ボタンを激しく押すと排水栓が飛び出して外れる場合があります。排水栓が外れた場合は、P.33 の「ワンプッシュ排水栓のお手入れ」を参照し、排水栓をはめ込んでください。
- 排水栓が開いた状態で排水栓を足などで踏み付けしないでください。故障の原因となります。

警告



必ず実行

浴槽をご使用の場合は、排水栓が排水口にきちんと収まっていることを確認する
水が漏れていると空焚きになり、火災および浴槽を傷めるおそれがあります。
水は必ず上部循環口より 10cm 以上、上まで入れて風呂釜に点火してください。

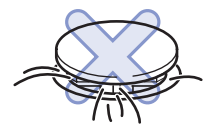

使用上のご注意

浴槽本体について

かたいものや角ばったものをぶつかけたり、落としたりしない
洗面器、ふろふた、シャワーヘッド等をぶつかけたり落としたりすると、
キズが付いたり変形するおそれがあります。

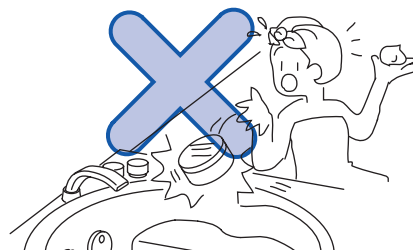

熱湯を直接入れない

浴槽表面に直接 60℃を超えるお湯をあてないでください。高温水での
差し湯の時は、80℃以下で足し湯してください。浴槽の温度が高温に
なり、表面の変形や著しい荒れ・変色・退色をおこすおそれがあります。

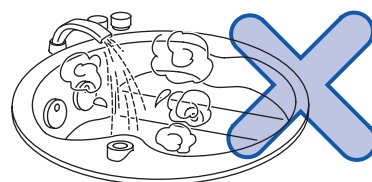

浴室内について

化粧品などが製品に付着した場合は、すぐに水で洗い流す

クレンジング剤、整髪料、ヘアカラーなどを付着させたまま放置しておくと、製品が割れたり変色したりするおそれがあります。

さびやすいものを置かない

ヘアピン、カミソリなどのさびやすいものを浴室内に置くと、さびが
付着してとれにくくなります。

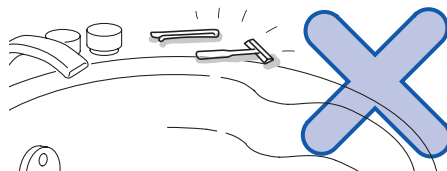

火気を近づけない

浴室内の各部にタバコなどの火気を落としたり、近づけたりしないで
ください。

火災や焼けこげなどの原因となります。

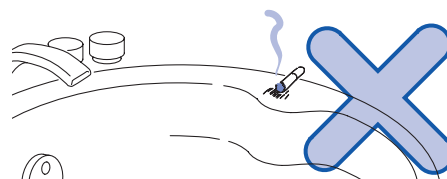

コントローラーについて (ブローバス SX II、エアブロー II または水中照明 III 付のみ)

コントローラーに衝撃を与えない

破損してケガをするおそれがあります。

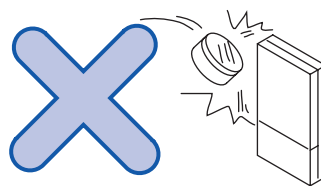

コントローラーに熱湯をかけない

変形したり、変色、退色をおこすおそれがあります。

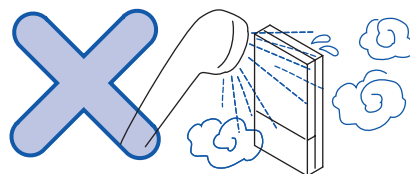

はじめに

使いかた

お手入れ

こんなときは

水中照明Ⅲの照射部について (水中照明Ⅲ付のみ)

水中照明Ⅲの照射部に衝撃を与えない
破損して、ケガをするおそれがあります。

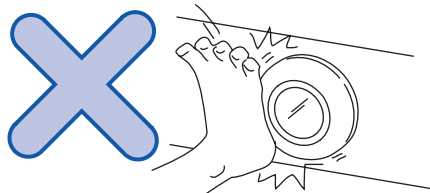

水中照明Ⅲの照射部に熱湯をかけない
変形したり、変色、退色をおこすおそれがあります。

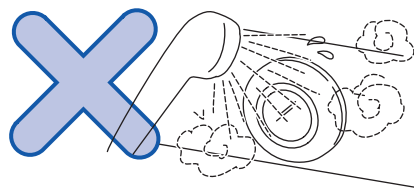

吸込口と噴出口について (ブローバス SX II付のみ)

吸込口を手・足やタオルなどでふさがない
ポンプの故障の原因となります。



化粧カバーやフィルターに強い力を加えない
化粧カバーやフィルターが破損し、ポンプが運転しなくなる可能性があります。

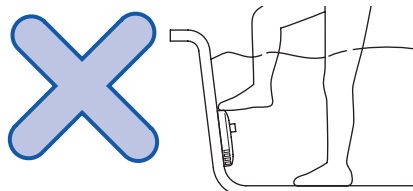

化粧カバーについて (ブローバス SX II付のみ)

化粧カバーに強い衝撃を与えない
取扱時に落としたりすると表面にキズなどが生じることがあります。
また、化粧カバーを浴槽に落とさない
浴槽にキズなどが生じることがあります。

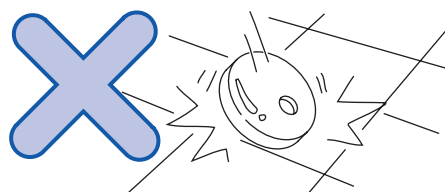

ポンプモーターについて (ブローバス SX II付のみ)

浴槽裏側のポンプモーターに水をかけたり、水没させない
故障の原因となります。

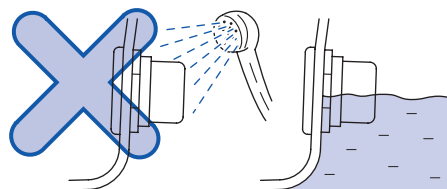

ソフトピローについて

入浴するときにソフトピローをつかまない
ソフトピローが外れておぼれたりケガをするおそれがあります。

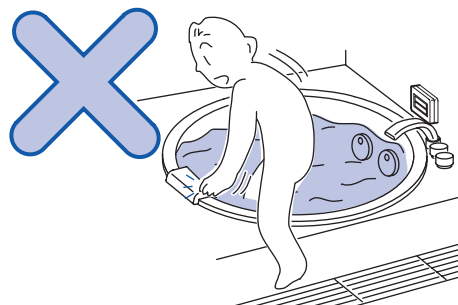

洗剤を使用後は5分以内によく洗い流す
洗剤がついたまま放置すると、変色やふくれの原因になります。

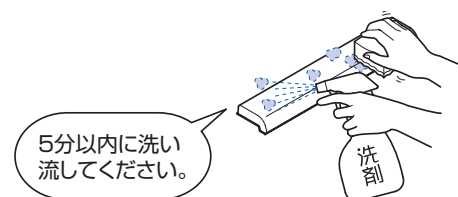

入浴剤がいたらすぐに洗い流す
変色の原因となります。



ソフトピローは日の当たらない所に保管する
変色の原因となります。

毛染め剤はソフトピローにつかないよう注意する
変色の原因となります。

入浴石けんについて

入浴石けんを使っているときに、ブロー運転をする際は、
ご注意ください。
ご使用にはさしつかえありませんが、多量の泡が発生しポンプ内に泡が残ることがあります。



その他について (ブローバス SX II 付のみ)

みかんやレモンなどを浮かべてブロー運転しないでください。
吸込口にみかんやレモンなどが詰まり、故障の原因となります。

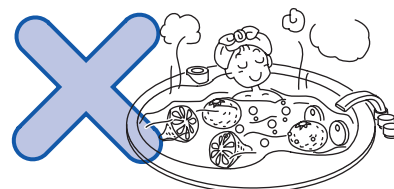

はじめに

使いかた

お手入れ

こんなときは

お手入れについて

日ごろのエア吸込口・コントローラーのお手入れ

(エアブローⅡ・水中照明皿またはブローバスSXⅡ付のみ)

通常はかたく絞った布で汚れをふき取ってください。

汚れがひどいときは、適量にうすめた浴室用中性洗剤を含ませた布で汚れをふき取ってください。ふき取ったあとは、放置せず早めにしっかりと水で洗剤を洗い流してください。原液を使用したり、洗剤をつけたまま放置すると破損することがあります。



お手入れの際は、次のものを使わないでください。

- 「酸性」の表示の洗剤
- 「アルカリ性」の表示の洗剤
- 固形または粉末の塩素系洗浄剤・漂白剤
- シンナー・アセトンなどの溶剤
- 薬品（塩酸）
- クレンザー（粉末や研磨力の強いもの）
- みがき粉
- ネット付スポンジ
- ナイロンたわし
- 金属たわし
- サンドペーパー
- アルミ付スポンジ
- 不織布付スポンジ

人体に影響が出たり、本体に不具合が生じるおそれがあります。

(また、ブローバスSXⅡのエア吸込口はめっき仕上げとなっています。酸性洗剤はめっきを侵しますので、まちがって使用した時はすぐに水洗いしてください。)

コントローラーが並んで付いているときのすき間が狭い場合は、綿棒などを用いて清掃してください。

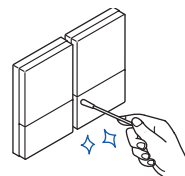
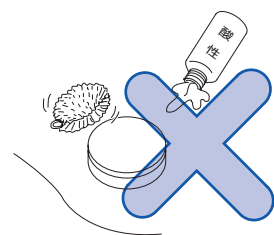
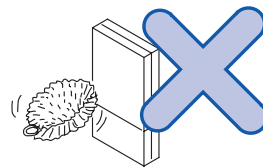

毎日の浴槽のお手入れ

排水後、浴槽全体にシャワー（水）をかけた後、洗剤をご使用ください。

いつもきれいな浴槽をご使用いただくために、P.30の手順でお手入れをしてください。

なお、エアブローⅡ付の場合は、P.31の手順でお手入れを行ってください。

毎日のソフトピロー部のお手入れ (ソフトピロー付浴槽のみ)

汚れは時間がたつほど落ちにくくなります。

いつもきれいなソフトピローをご使用いただくために、P.34の手順でお手入れをしてください。

週に1度のフィルターのお手入れ (ブローバスSXⅡ付のみ)

ご使用中、フィルターに毛髪・湯アカなどが詰まると、ブローの勢いが弱くなり、十分な機能が発揮されなくなります。

フィルターは各噴出口（吸込口一体）ごとに付いていますのですべてのフィルターをP.32の手順でお手入れしてください。

月に1度のポンプ・エアホースのお手入れ (ブローバスSXⅡ付のみ)

お手入れをせずに長期間ブローバスSXⅡを使用していると、ポンプから浴槽内に汚れ（湯アカ）が出てくる可能性があります。

汚れ（湯アカ）を防ぐために、P.33の手順でお手入れを行ってください。

はじめに

使いかた

お手入れ

こんなときは

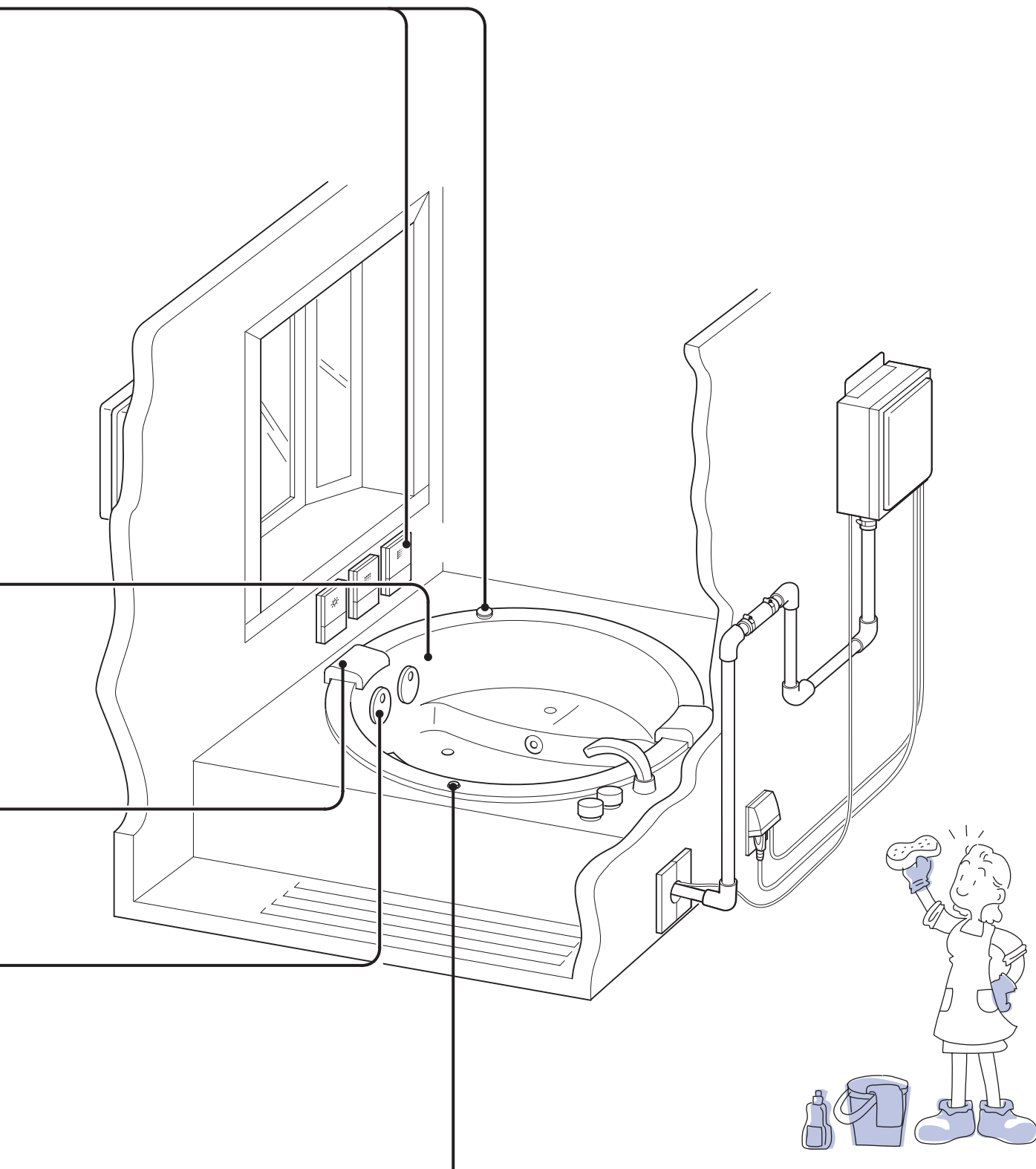

月に1度のワンプッシュ排水栓のお手入れ (ワンプッシュ排水栓付のみ)

排水栓にゴミや髪が詰まると、排水しづらくなったり、排水管の詰まりの原因になります。ゴミなどがたまった場合は P.33 の「ワンプッシュ排水栓のお手入れ」をご参照ください。

浴槽本体のお手入れ

やわらかい布かウレタンスポンジに「中性」の表示のある浴槽用洗剤をつけて洗ってください。その後、乾いた布で水分をふきとってください。



お手入れの際、下記の洗剤、用品などは使用しない

製品に不具合が生じたり、使用方法によっては人体に影響を及ぼすおそれもあります。

- 「酸性」の表示のある洗剤、洗浄剤、漂白剤
表面が変色したり、シミになるおそれがあります。
- 「アルカリ性」の表示のある洗剤、洗浄剤、漂白剤
表面が変色したり、シミになるおそれがあります。
- クレンザー、みがき粉（粉末や研磨力の強いもの）
研磨剤が入っていますのでキズの原因となります。
- 薬品（塩酸、クエン酸など）
表面が変色したり、シミになるおそれがあります。
また、排水経路を傷めて水漏れするおそれがあります。
- 溶剤（シンナー、アセトンなど）
表面が変色したり、シミになるおそれがあります。
また、排水経路を傷めて水漏れするおそれがあります。
- ネット付スポンジ、不織布付スポンジ、アルミ付スポンジ
キズを付け、浴室や浴槽の表面を傷めてしまう原因となります。
- ナイロンたわし、金属たわし
キズを付け、浴室や浴槽の表面を傷めてしまう原因となります。

⚠ 注意



必ず実行

- ビニールホースやふろふた等で軟質塩ビ製のものを長時間バスタブ上に放置しない
可塑剤の移行によるバスタブ表面の変質がおこることがありますので、弊社指定のふろふたをご使用ください。
- 市販の洗剤や用品をご使用の際は、製品に記載の使用上のご注意をよく読んで正しく使う
誤った使いかたをすると浴室を傷めてしまうことがあります。
- 浴室用洗剤を使ったあとは放置せず、5分以内に十分な水で洗い流す
洗剤分が残っていると、樹脂部品を傷め、変色や割れなどが起こることがあります。

豆知識

浴槽に付着する汚れには、湯アカなどのほかに次のようなものがあります。

もらいさび

浴槽に赤さびが付着することがあります。これは水道水などに含まれている微量の鉄粉や工事中に出た鉄粉の付着による“もらいさび”です。

金属石けん

浴槽に白い汚れが付着することがあります。これは、石けん分や身体の脂肪分が水中に含まれるカルシウムなど金属成分と反応してできたものです。“金属石けん”と呼ばれ、いったん付着すると化学的には落とせません。

銅石けん

浴槽の水面付近や追焚口のまわりに青い汚れが付着することがあります。

これは、給湯機や配管などに使われている銅管からわずかに溶け出した銅イオンと、石けん分や身体の脂肪分が反応してできたものです。使いはじめから1年ほど経過すると徐々になくなりますが、水質や配管条件などによっては長年にわたり出続ける場合があります。なお、銅は食品の中にも含まれるもので、人体に影響はありません。

【対処方法】

日頃のお手入れが大切です。

いったん付着すると落としにくい汚れです。日頃からこまめに浴槽のお手入れを行ってください。

こびりついた汚れは

こびりついて落ちにくくなってしまった場合は、浴室用クリームクレンザーをやわらかいウレタンスポンジにつけ、浴槽表面を傷つけないようにこすり落としてください。

こすりすぎるとキズがついたり、逆にツヤが出すぎたりすることがありますのでご注意ください。

浴槽のお手入れ (エアブローⅡ付のみ)

エアブローⅡ付の場合、浴槽のお掃除の際に、浴槽裏の配管にすすいだ洗剤が入るおそれがありますので、以下のようにお手入れとすすぎを行ってください。

浴槽のお手入れ

- 1 排水栓を閉め、8～11カ所の噴出口がすべて沈むぐらいの量の水を浴槽内に注ぎます。続いて、排水栓を開けて排水します。

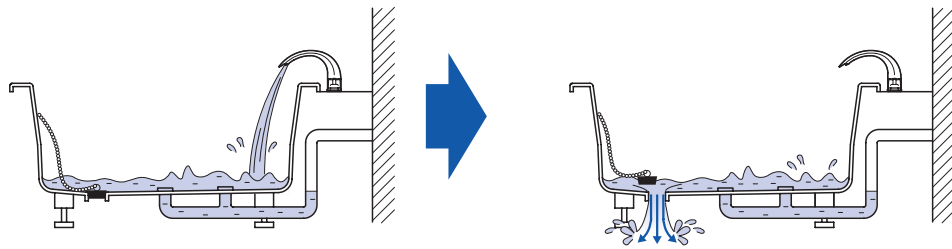

※「お掃除運転」を行ったあとは、浴槽裏の配管が空の状態になっています。このままお掃除を行うと、すすいだ洗剤が配管内に流れ込むおそれがありますので、上記のように配管を水で満たします。

- 2 浴槽本体のお手入れ（お掃除）とすすぎをします。

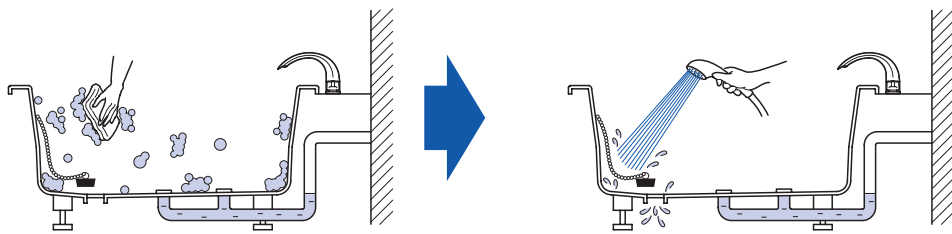

- 3 エアブローのメインスイッチを押し（「強」運転で始まります）、「強」運転を行うと、配管に満たされていた水が噴出口から出てきます。ここで、「強」運転のまま、再度かるくすすいでお手入れは完了です。

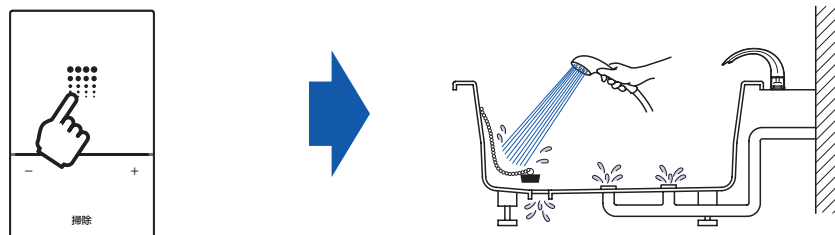

※「強」運転は、そのままにしておいても、15分後に自動的に停止します。

ワンポイント

もし、配管内に洗剤が入ってしまったと思われるときは、上記「1」と「3」を交互に繰り返すことによって配管内をすすぐことができます。

はじめに

使いかた

お手入れ

こんなときは

フィルターのお手入れ (ブローバス SX II 付のみ)

フィルターのお手入れ

ご使用中、フィルターに毛髪・湯アカなどが詰まると、ブローの勢いが弱くなり、十分な機能が発揮されなくなります。

また、ポンプ故障の原因になります。

週に1度以上は必ず次の手順ですべての噴出口のフィルターをお手入れしてください。

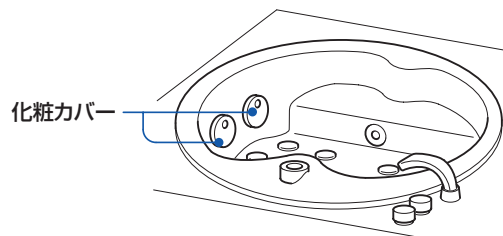

1 浴槽の水をすべて排水したあと、化粧カバーの下端に指を入れ引き抜くように外してください。

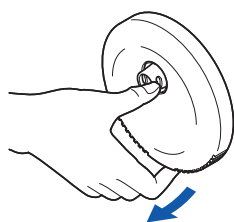

2 フィルターを引き抜き取り外してください。

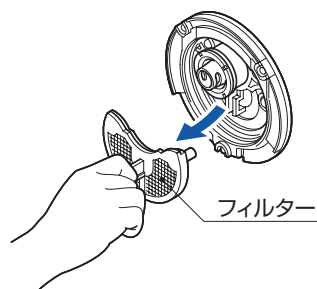

3 フィルターの網目に詰まったゴミをブラシなどで取り除いてください。

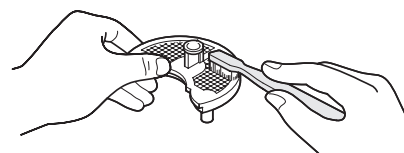

4 ポンプ吸込部の内部やフィルター突起の挿入部分に毛髪やゴミが付着している場合はピンセットなどで取り除いてください。

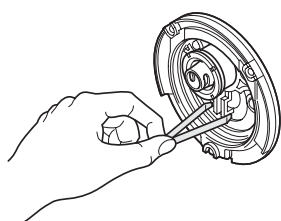

フィルター突起部の挿入部

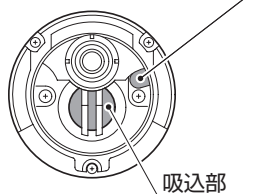

5 お手入れがすんだあとは、フィルターおよび化粧カバーを元の位置に**確実に取り付けて**ください。

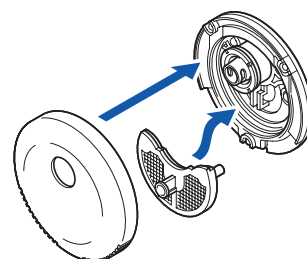

化粧カバー(フィルター)安全装置について

化粧カバーおよびフィルターは正しくセットしてください。
化粧カバーは確実に奥まで押し込んでください。

化粧カバーまたはフィルターのどちらかが正しくセットされていない場合は、安全装置が作動し、ブロー運転しません。

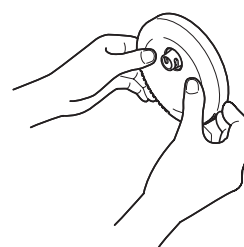

ポンプ・エアースのお手入れ (ブローバスSXⅡ付のみ)

お手入れをせずに長期間ブローバス SXⅡを使用していると、ポンプから浴槽内に汚れ（湯アカ）が出てくることがあります。

これはポンプやエアース内にたまった汚れ（湯アカ）が流出したものです。

汚れ（湯アカ）を防ぐために、専用の配管洗浄剤（品番：PZ2504N）をご購入のうえ、付属の説明書にしたがって月1回程度洗浄してください。

配管洗浄剤は TOTO メンテナンス (株) TOTO パーツセンターへお問い合わせください。

なお、配管洗浄を行っても問題が解決しない場合は、TOTO メンテナンス (株) 修理受付センターへご相談ください。

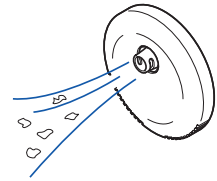

ワンプッシュ排水栓のお手入れ (ワンプッシュ排水栓付浴槽の場合)

ワンプッシュ排水栓のお手入れ

排水栓に異物が入ったり、毛髪や湯アカなどゴミがたまった場合は、つぎの手順で取り除いてください。

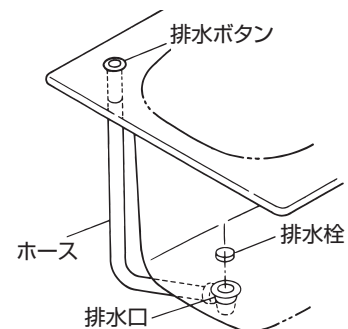

1 排水ボタンを押して排水栓を開の状態にしてください。

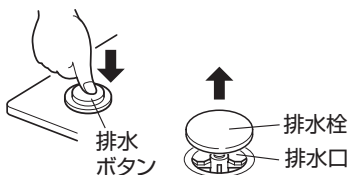

2 排水栓を真上に持ちあげ、取り外ししてください。

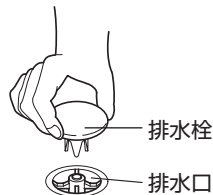

3 排水栓および排水口にたまったゴミをブラシなどで取り除き、きれいな布でふき掃除をしてください。

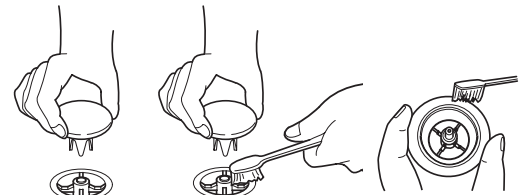

4 排水栓を排水口にはめ込んでください。
(パチンと音がします)

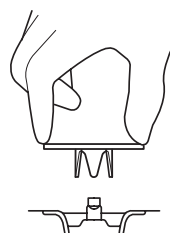

5 排水ボタンを押して、排水栓が上下に開閉することを確認してください。



はじめに

使いかた

お手入れ

こんなときは

ソフトピロー部のお手入れ

ソフトピローと取付板 (PV * 1520、1530、1540 のみ) は取り外せません。
取り外し後は各部品を清掃します。
水またはぬるま湯に浸した柔らかい布をよく絞って、汚れをふき取ってください。
汚れがひどいときは、柔らかい布かスポンジに「中性」の表示のある浴槽用洗剤をつけて洗ったあと、5分以内に水洗いし、からぶきしてください。
※洗剤や入浴剤の成分が残っていると、変色やふくれなどの変化を生じるおそれがあります。
※ふるふたをご使用の場合、ソフトピローを取り外してお使いください。

- 1 ソフトピローを取り外す。
(図は PV * 1520 の例です。)

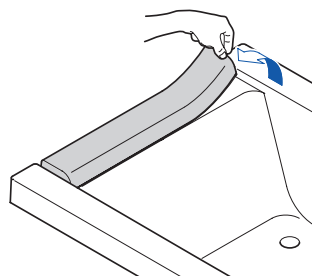

- 2 取付板のビスを2本外す。

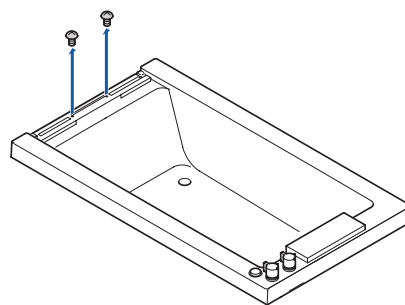

- 3 取付板を外す。

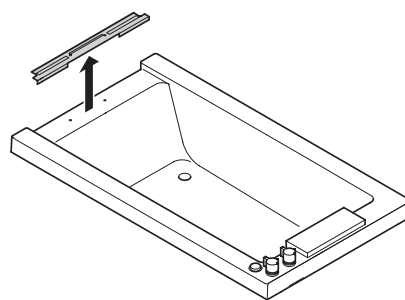

- 4 お手入れをする。

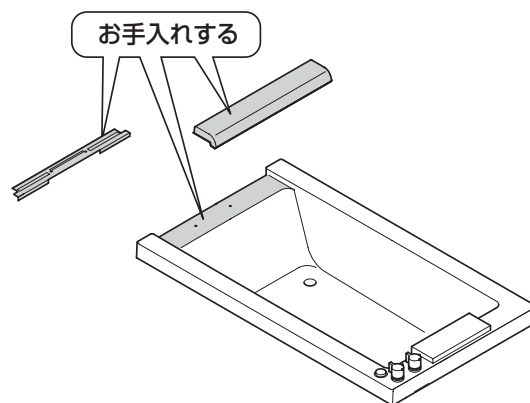

※お手入れ後は元どおりに取り付けてください。

照射部のお手入れ (水中照明皿付のみ)

通常は乾いた布で汚れをふき取ってください。
汚れがひどいときは、適量にうすめた浴室用中性洗剤を含ませたやわらかい布かウレタンスポンジで汚れを洗い落としてください。

照射部カバーと浴槽のすき間の汚れがひどい時は、照射部カバーを手で取り外して、適量にうすめた浴室用中性洗剤を含ませたやわらかい布かウレタンスポンジで汚れを洗い落としてください。
※取り付けは逆の要領で行ってください。

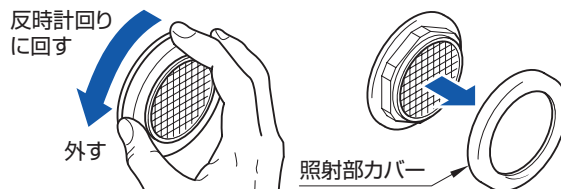

⚠ 注意

- 照射部カバーを取り外す際は、工具などを使用しない
破損したり浴槽から水漏れするおそれがあります。
- 照射部カバー以外の部品は絶対に取り外さない
浴槽から水漏れするおそれがあります。

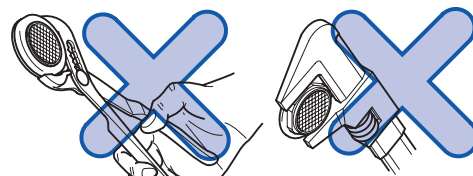

長期間使用しない場合 (エアブローⅡまたはブローバスSXⅡ付のみ)

長期間使用しない場合は、つぎの手順で処置を行ってください。(エアブローⅡまたはブローバスSXⅡ付のみ)

1 運転を停止して、浴槽の水をすべて排水してください。

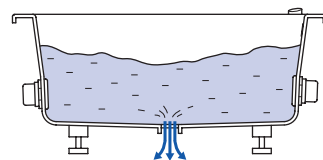

2 P.32「フィルターのお手入れ」を行ってください。
(ブローバスSXⅡ付のみ)

P.31「浴槽のお手入れ(エアブローⅡ付)」を行ってください。
(エアブローⅡ付のみ)

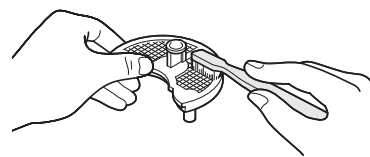

3 コンセントを抜いてください。

豆知識

ブローバスSXⅡの化粧カバーはマグネットを内蔵しています。

- 化粧カバーを磁気の影響を受けやすい機器などに近づけないでください。
機器の誤動作や故障の原因となる場合があります。
- 水道水中に含まれる鉄粉などがマグネット内蔵部に付着する場合があります。放置しておくとP.30「もらいさび」の原因となることがありますので、こまめに取り除いてください。
もらいさびが発生した場合は、浴室用クリームクレンザーをスポンジや歯ブラシにつけ、こすり落としてください。
こすりすぎるとキズがついたりすることがありますのでご注意ください。

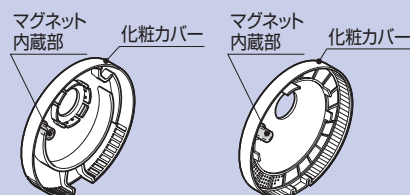

(ブローバスSXⅡ付のみ)
※化粧カバーは製造上の都合により切り替わります。

はじめに

使いかた

お手入れ

こんなときは

故障かな?と思ったら (エアブローⅡ、水中照明Ⅲ またはブローバス SX Ⅱ付のみ)

「ブロー運転ができない!」など、故障かな?と思うことがありましたら、修理を依頼される前にまず、下記をお読みください。

それでもなお、異常のある場合は P.40 の「アフターサービスについて」をご参照のうえ、修理を依頼してください。

1 家庭用ブレーカーは入っていますか?

家庭用ブレーカー

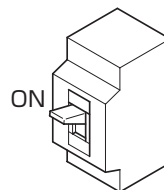

2 電源プラグはコンセントに確実に差し込まれていますか? (詳しくは、P.15「初めてお使いになる前に」 をご参照ください。)

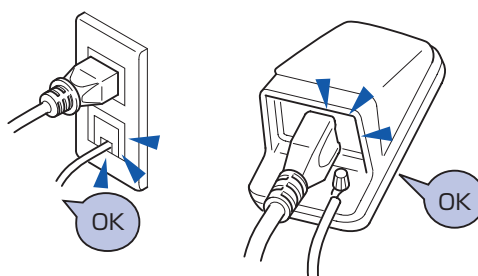

(エアブローⅡ、またはブローバス SX Ⅱ付のみ)

警告



分解禁止

- 絶対に分解したり、修理、改造は行わない
火災や感電の原因となります。
- 故障の場合は、お買い上げの販売店・組立店、または TOTO メンテナンス (株) 修理受付センターへ修理を依頼してください。

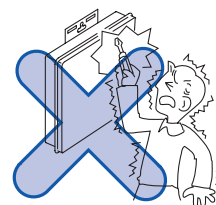

コントローラーについて

コントローラーのスイッチが操作できない

印刷表示部付近を軽く操作してください。
強く押したり、連打すると受けつけないことがあります。
また、スイッチの端や隅を操作すると、受けつけなかったり、意図したスイッチとは異なるスイッチが入ることがあります。

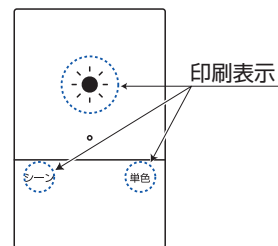



(水中照明Ⅲの場合の例)

コントローラーの点灯する光に色ムラや明るさムラがある。

故障ではありません。
部品のバラツキや経年変化により点灯する光の範囲、点灯色や明るさにバラツキが生じることがあります。

●つぎのような場合は故障ではありません。

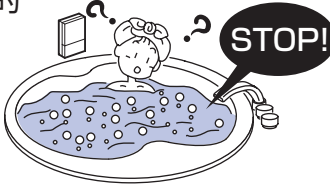
エアブローⅡ付の場合

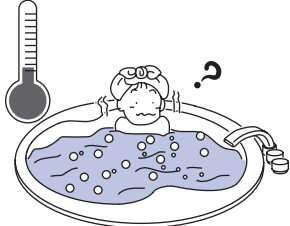
このようなときは	お答えします
運転が自動的に停止する 	エアブロー運転中、スイッチ操作が15分間1度も行われなかった場合、切り忘れ防止のため、自動的に停止します。継続使用したい時は、再度メインスイッチを押してください。
泡が出るまでに時間がかかる 	メインスイッチを押してから数秒後、泡が出る仕様になっています。
浴槽のお湯が冷めやすい。泡が冷たい。 	エアブロー運転を行うと、泡のため気化熱がうばわれ、浴槽のお湯が冷めやすくなります。また入浴姿勢により、浴槽底面の噴出口のすぐ近くで泡が冷たく感じられることがあります。

水中照明Ⅲ付の場合

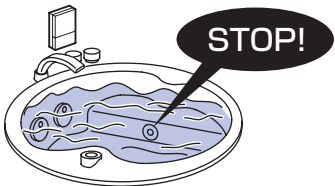
このようなときは	お答えします
水中照明Ⅲが自動的に消える 	水中照明Ⅲ点灯中、スイッチ操作が15分間1度も行われなかった場合、切り忘れ防止のため、自動的に水中照明Ⅲが消えます。継続使用したい時は、再度メインスイッチを押してください。自動停止までの時間を60分間に設定変更することもできます。(P.21 参照)

はじめに

使いかた

お手入れ

こんなときは

ブローバス SX II 付の場合

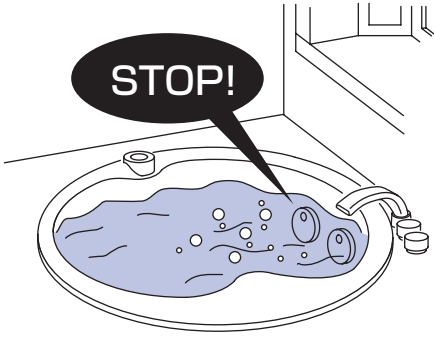
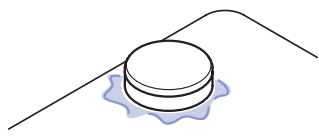
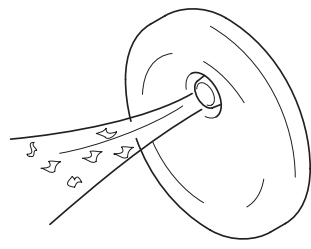
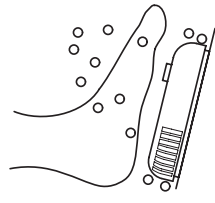
このようなときは	お答えします
<p>運転が自動的に停止する</p> 	<p>① ブロー運転中、スイッチ操作が 15 分間 1 度も行われなかった場合、切り忘れ防止のため、自動的に停止します。 継続使用したい時は、再度メインスイッチを押してください。</p> <p>② ブローとエアブローを同時使用した場合、入浴姿勢等によりポンプがエアーを大量に吸い込むと、安全機能が働き、ブローが停止することがあります。 停止した場合は、入浴姿勢を変えることにより、継続して快適なブローをご使用できます。</p> <p>③ 水位が低い場合、ブローが停止することがあります。 噴出口が十分に浸かるまでお湯を入れて、再度メインスイッチを押してください。</p> <p>④ 噴出口をふさぐと、安全機能が働き、ブローが停止することがあります。 再度メインスイッチを押してください。</p>
<p>エアー吸込口からお湯が噴き出してくる。</p> 	<p>噴出口のノズルを手や足でふさぐと、エアー吸込口よりお湯が噴き出してくることがあります。 また、ブロー運転を停止した直後にも少量のお湯が噴き出してくることがあります。</p>
<p>ポンプから浴槽内に汚れ（湯アカ）が出てくる。</p> 	<p>ポンプやエアーホース内にたまった汚れ（湯アカ）が流出したものです。これは長期間のご使用の場合に起きることがあります。 専用の配管洗浄剤（品番：PZ2504N）をご購入のうえ、付属の説明書にしたがって洗浄してください。 配管洗浄剤は TOTO メンテナンス（株）TOTO パーツセンターへお問い合わせください。 なお、配管洗浄を行っても問題が解決しない場合は、TOTO メンテナンス（株）修理受付センターへご相談ください。</p>
<p>噴出口に背や足を近づけ過ぎるとブローが弱くなる。</p> 	<p>噴出口に背や足を近づけ過ぎると噴出したエアーが吸込口に吸い込まれ、ブローが弱くなったり停止することがあります。 また、その際にポンプより異音がすることがあります。噴出口から少し離してお使いいただくことで快適なブロー感が得られます。</p>

点検について (ブローバス SX II 付のみ)

化粧カバー(フィルター)安全装置の点検方法

ブローバス SX II には、化粧カバーおよびフィルターが正しくセットされていない状態での運転を防止するための安全装置が搭載されています。

月に 1 ~ 2 回程度、正常に作動することを次の手順で確認してください。

- 1 お湯または水が、噴出口の高さ以上にたまっていることを確認し、ブロー運転を開始してください。

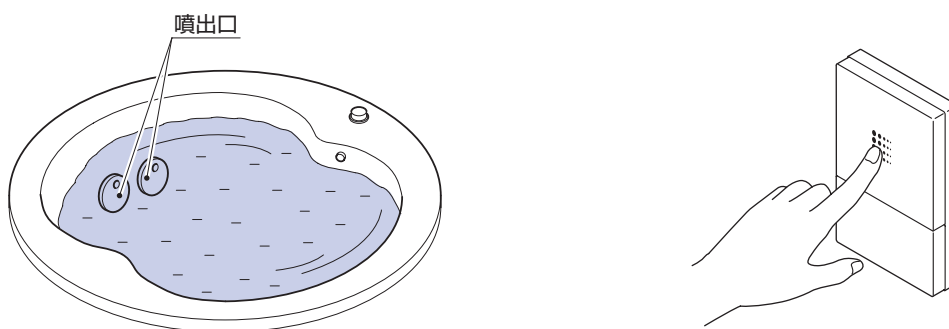

※点検は、ブロー運転をしながら行います。入浴中や、浴槽のお湯を排水する前に行うことをおすすめします。

- 2 ブロー運転中に化粧カバーを外してください。
ブローが停止すれば正常です。

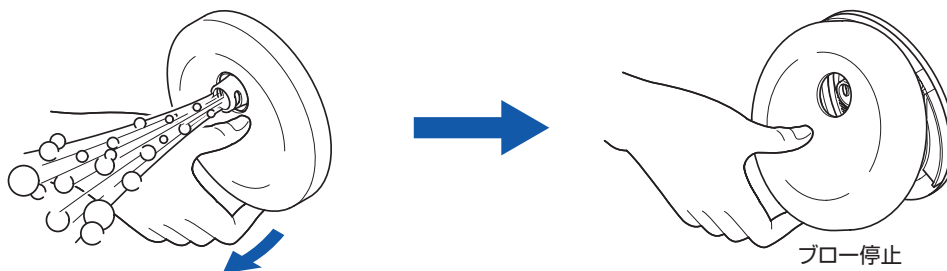

ブローが停止しないときは、修理が必要です。
TOTO メンテナンス (株) 修理受付センターへご相談ください。

- 3 点検後は、化粧カバーをもとどおりにセットしてください。
化粧カバーは確実に奥まで押し込んでください。

点検はすべての噴出口について行ってください。

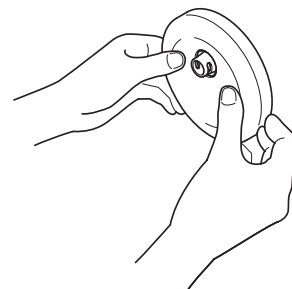

はじめに

使いかた

お手入れ

こんなときは

アフターサービスについて

保証について

この取扱説明書の最終ページが保証書になっています。必ず「お取扱店名・お引渡し日」などの記入をお確かめになり、保証書内容をよくお読みのうえ、大切に保存してください。

商品のお問い合わせ・補修部品のご購入・修理のご用命について

お買い上げの販売店・取付工事店にご依頼ください。または取扱説明書裏表紙に記載の TOTO フリーダイヤルまでご相談ください。
(連絡していただきたいこと)

- ご住所・ご氏名・電話番号
- 故障内容・異常状況
- 製品名・お引渡し日(保証書をご覧ください)
- 訪問ご希望日

本製品の補修用性能部品の最低保有期間は、製造打切後 10 年です。

なお、補修用性能部品とは、製品の機能を維持するための部品です。

部品の交換について

無料修理により交換された部品・製品は TOTO (株) の所有となります。

補修部品・消耗品のお求めは

補修部品・消耗品のお求めは TOTO メンテナンス (株) TOTO パーツセンターにお問い合わせください。

TOTO メンテナンス (株) TOTO パーツセンター

受付時間

平日 9:00-18:00 TEL: 0120-8282-55
土・日・祝日 9:00-17:00 FAX: 0120-8272-99
(夏期休暇・年末年始を除く)

※インターネットでの部品購入は TOTO パーツショップへ (24 時間受付)

<https://tom-parts.jp.toto.com>

ソフトピロー

ソフトピロー品番	対応浴槽	個数	ソフトピロー品番	対応浴槽	個数
PJ3271	PV * 1540	1	PJ3298	PV * 1830	2
PJ3294	PV * 1820	1	PJ3299	PV * 1650	2
PJ3295	PV * 1810	2	PJ3302	PV * 1520	1
PJ3296	PV * 1640	2	PJ3303	PV * 1530	1
PJ3297	PV * 1840	1			



ブローバス SX II
噴出口カバー (1 個入り)
FHB2504 (ステンレス)
※外周にスリット付



ブローバス SX II
噴出口カバー (1 個入り)
PJ3556 (ステンレス)
※正面に小穴付



ブローバス SX II
噴出口カバー用フィルター
(1 個入り)
FHB2511

※仕様は予告なしに変更する場合があります。

希望小売価格などの詳細は、TOTO パーツショップをご確認ください。

<https://tom-parts.jp.toto.com>



■お届けについて

ご注文から 2 週間以内に宅配便でお届けします。

※ご注文が集中し、商品の品切れによりお届けが遅れる場合があります。あらかじめご了承ください。また、お届けが大幅に遅れる場合は、お届け予定日をご連絡いたします。

■お支払いについて

お届けした宅配業者に商品代、送料、消費税相当額をお支払いください。

送料につきましては、別途 TOTO パーツセンターへお問い合わせください。

■返品・交換について

交換部品の不良など、当社理由による返品、交換については商品到着後 8 日以内に TOTO パーツセンターまでご返送ください。送料は当社が負担し部品を送付させていただきます。

お客様の都合による返品、交換については商品到着後 8 日以内に TOTO パーツセンターまでご返送ください。なお送料はお客様負担となりますのであらかじめご了承ください。

お客様の元で汚れたり破損した商品や、一度ご使用になられた商品の返品、交換はいたしかねますので、あらかじめご了承ください。

浴槽の廃棄について

●スーパーエクセレントバスを廃棄処分される場合は、許可を受けている業者に処理を依頼してください。

仕様

浴槽本体仕様

タイプ	サイズ	エプロン 様式	品番	外寸 ※1 (長さ×幅×高さ)	製品質量 (kg) ※2	浴槽湯量(L)		排水時間 ※3	材質	24時間 風呂	備考
						満水深さ100%	深さ70%				
スーパー エクセレントバス	1800	なし	PVS/I/V/U/M/T/Z1800	1800×1100×584	57	435	290	4分20秒	アクリル系人工大理石	可 ※4	ヘッドレスト、握りバー付
			PVS/I/V/U/M/T/Z1820	1800×900×620	46	400	235	4分10秒			ステップ、握りバー、ソフトピロー付
			PVS/I/V/U/M/T/Z1840	1800×900×620	46	400	235	4分10秒			ステップ、握りバー、ソフトピロー付
	1750		PVS/I/V/U/M/T/Z1810	1750×1385×570	55	530	345	5分30秒			ステップ、握りバー、ソフトピロー付
			PVS/I/V/U/M/T/Z1830	1750×1385×570	55	530	345	5分30秒			ステップ、握りバー、ソフトピロー付
			PVS/I/V/U/M/T/Z1700	1700×1000×600	48	360	220	3分35秒			ヘッドレスト、アームレスト付
	1700		PVS/I/V/U/M/T/Z1710	1700×800×570	42	290	185	2分55秒			ヘッドレスト付
			PVS/I/V/U/M/T/Z1620	1600×1600×550	54	400	245	4分10秒			
	1600		PVS/I/V/U/M/T/Z1640	1600×1600×590	57	520	320	5分20秒			ステップ、握りバー、ソフトピロー付
			PVS/I/V/U/M/T/Z1650	1600×1500×590	57	520	320	5分20秒			握りバー、ソフトピロー付
	1500		PVS/I/V/U/M/T/Z1500	1500×900×620	40	300	200	3分05秒			
			PVS/I/V/U/M/T/Z1510	1500×800×618	40	290	195	2分55秒			
			PVS/I/V/U/M/T/Z1520	1500×850×595	48	350	230	4分25秒			ソフトピロー、滝状バス水栓
			PVS/I/V/U/M/T/Z1540	1500×1500×610	75	575	360	5分40秒			ソフトピロー、滝状バス水栓
	1550		PVS/I/V/U/M/T/Z1530	1550×900×595	48	340	230	4分10秒			ソフトピロー、滝状バス水栓
			PVS/I/V/U/M/T/Z1400	1400×1400×570	49	410	255	4分10秒			
	1400		PVS/I/V/U/M/T/Z1410	1400×850×620	38	270	170	2分40秒			
			PVS/I/V/U/M/T/Z1420	1400×1400×610	50	410	260	4分40秒			ステップ付
			PVY140AS/I/Q/U/M/J/Z	1400×1400×620	61	480	304	5分45秒			
	1500		PVY140BS/I/Q/U/M/J/Z	1400×1400×620	61	480	304	5分45秒			
PVY150AS/I/Q/U/M/J/Z		1500×1150×620	60	445	289	5分10秒					
1600	PVY150BS/I/Q/U/M/J/Z	1500×1150×620	60	445	289	5分10秒					
	PVY160AS/I/Q/U/M/J/Z	1600×900×620	57	440	279	5分00秒	ステップ、握りバー付 ソフトピロー(別売品)				
	PVY160CS/I/Q/U/M/J/Z	1600×900×620	57	440	279	5分00秒					
	PVY161AS/I/Q/U/M/J/Z	1600×900×620	53	400	251	4分40秒					

※1. 外寸高さは満水あふれ縁までの高さです。

※2. 質量はエアブローⅡ、ブローバス SXⅡ、水中照明Ⅲ付の場合です。

※3. 排水時間は、満水(深さ100%)の場合を示します。また排水配管の施工状態により変化します。

※4. オゾン殺菌方式の浴槽水浄化保温装置(24時間風呂)は、浴槽表面の荒れなどの問題が発生する可能性がありますので、使用できません。

※5. 追焚付給湯機使用可(ただし、自然循環型給湯機は使用できません。)

エアブローⅡ

噴出口数	底面 8~11カ所
噴出空気量	約100~200L/分(合計量)
空気取入口	機能部内
運転スイッチ	壁付コントローラー 1カ所

ブローバス SXⅡ

噴出口数(吸込口一体)	4カ所
噴出水量	約110L/分(4穴合計量)
空気取入口	浴槽リム上面1カ所
噴出空気量	約60L/分(4カ所合計量)
運転スイッチ	壁付コントローラー1カ所

水中照明Ⅲ

照射箇所	側面1カ所
運転スイッチ	壁付コントローラー1カ所

はじめに

使いかた

お手入れ

こんなときは

仕 様

機能部仕様

	エアブローⅡ機能部	水中照明Ⅲ制御ボックス	ブローバスSXⅡ電源ボックス
外 寸 (mm)	319(幅)×165(奥行)×410(高さ)	200(幅)×220(奥行)×70(高さ)	319(幅)×125(奥行)×410(高さ)
本 体 質 量	7.2kg	1kg	13kg
定 格 電 圧	AC100V	AC100V	AC100V
定 格 周 波 数	50Hz / 60Hz	50Hz / 60Hz	50Hz / 60Hz
定 格 電 流	2.5A	0.2A	4.6A
定 格 消 費 電 力	175W	20W	360W
設 置 場 所	屋外/屋内(浴室外)	屋内(浴室外)	屋外/屋内(浴室外)
機 能 部 騒 音	52dB(A)以下(距離 1m)	—	40dB(A)以下(距離 1m)
安 全 装 置	漏電ブレーカー 切り忘れ防止装置 (15分タイマー)	漏電ブレーカー 絶縁トランス (浴室照明・回路は除く) 切り忘れ防止装置 (15分/60分タイマー)	漏電ブレーカー 絶縁トランス 過負荷防止装置 空運転防止装置 切り忘れ防止装置 (15分タイマー) 化粧カバー(フィルター)安全装置
付 属 品	コントローラー	コントローラー	コントローラー

水中照明Ⅲ制御ボックスには、最大定格消費電力 300W 以下の浴室照明が接続可能です。浴室照明の定格消費電力が合計 300W 以下になるようにしてください。制御ボックスの定格電流・定格消費電力には、浴室照明は含まれません。

TOTO

保証書

本書は、本書記載内容で無料修理を行うことをお約束するものです。
したがってこの保証書によってお客様の法律上の権利を制限するものではありません。
表記期間中に故障が発生した場合は、本書をご提示のうえ、お求めの販売店/組立店または
TOTOメンテナンス(株) 修理受付センター 〒105-8306 東京都港区海岸1-2-20 汐留ビルディング
(TEL ☎ 0120-1010-05 FAX ☎ 0120-1010-02) に修理をご依頼ください。

お客様のおなまえ	様	品名	スーパーエクセレントバス
おところ〒		保証期間	防水性能・浴槽貯水性能 ^{注2} お引渡し日から 5年間
お取扱店名			電気製品 お引渡し日から 1年間
お引渡し日 ^{注1}	年 月 日		上記以外 お引渡し日から 2年間

修理・点検記録

年月日	修理・点検内容	担当者
-----	---------	-----

無料修理規定

- 取扱説明書、本体に貼り付けのラベルなどの注意書きに従った正常な使用状態で故障した場合には、表記の期間無料修理いたします。
- (1) 無料修理をご依頼なさる場合には、お求めの販売店・組立店にご依頼のうえ、本書をご提示ください。
(2) お求めの販売店・組立店に無料修理をご依頼にできない場合には、TOTOメンテナンス(株) 修理受付センターにご相談ください。
- 保証期間内でもつぎの場合は有料修理になります。
 - 維持管理の不備や取扱説明書に記載している警告、注意事項を守らなかったために生じた故障および損傷
 - 車輛、船舶などにご使用になった場合に生ずる故障および損傷
 - 専門業者以外の修理・分解・改造等による故障および損傷
 - 移設による故障および損傷
 - 当社組立範囲外および関連設備工事による故障および損傷
 - 当社組立範囲外の給水・給湯配管からの異物流入による故障および損傷
 - 当社納入製品以外の機器等の設置または使用による故障および損傷
 - 組立完了後、お引渡し日までの間の管理などの不備による故障および損傷
 - 当社の手配によらない第三者による組立上の不注意、過失による故障および損傷
 - 消耗部品(電球・ヒューズ・乾電池・日常のお手入れ箇所のリング・ゴム栓・排水栓のパッキン・ドアのパッキン等)の消耗による故障および損傷
 - 経年変化による変色、摩耗、切れ(コーキング部等)、カビの発生、汚れの固着や使用に伴う外観変化
 - 砂やごみかみによる故障および損傷
 - 指定規格以外の条件(電源・水圧等)による故障および損傷
 - 火災・爆発等の事故、地震、水害、落雷、凍害等の天災地変、公害、ガス害(硫化水素ガス、塩素ガス等)、塩害による故障および損傷
 - 温泉水・井戸水等水道関連法令に定める飲料用 waters 水質基準に適合しない水を給水したことによる故障および損傷
 - ねずみなどの動物や昆虫等による故障および損傷
 - 寒冷地仕様でない製品の場合の凍結による故障および損傷
 - 契約時、実用化されていた技術では予防することが不可能な事象またはこれらが原因で生じた事故による故障および損傷
 - 保証期間経過後に申し出があった、もしくは、保証該当事項の発生後、速やかに申し出がなかった故障および損傷
 - 保証書に必要と定めた事項の記入がない場合、または字句が書き換えられていた場合
 - 本書の提示がない場合

- 本書は日本国内においてのみ有効です。
- 保証書は再発行いたしませんので、紛失しないように大切に保管してください。
- 無料修理により取り外された部品・製品は、TOTO株式会社の所有となります。

注1)

お引渡し日とは建築物が建築主様へ引渡しされた日とします。

注2)

浴槽貯水性能とは、浴槽本体から水漏れしないことをいいます。

(但し、ゴム栓のゴム消耗やワンプッシュ排水栓の損傷および故障によるものは、対象から除外します。)

TOTO株式会社

〒802-8601

福岡県北九州市小倉北区中島2-1-1

お客様相談室 TEL ☎ 0120-03-1010
FAX ☎ 0120-09-1010

修理を依頼する前に「故障かな?と思ったら」(P.36)をご確認ください

修理・取り扱いのご相談は まずお求めの組立店・販売店へ

組立店・販売店

〒

電話

—

転居や贈答品などでお求めの組立店・販売店へご相談できない場合は、商品名・品番をご確認のうえ、下記TOTO窓口までお問い合わせください。

お客様専用窓口



商品のお問い合わせは

TOTO(株)お客様相談室へ

TEL ☎ 0120-03-1010

FAX ☎ 0120-09-1010

受付時間：9:00～17:00（夏期休暇・年末年始を除く）



修理のご用命は

安心・信頼の

TOTOメンテナンス(株)修理受付センターへ

ホームページ <https://www.tom-net.jp>

TEL ☎ 0120-1010-05

FAX ☎ 0120-1010-02

受付：年中無休

受付時間：8:00～19:00

訪問修理：年中無休（一部地域を除く）

営業時間：9:00～18:00



交換部品・別売品
ご購入は

TOTOメンテナンス(株)TOTOパーツセンターへ

TEL ☎ 0120-8282-55

FAX ☎ 0120-8272-99

受付時間：平日 9:00～18:00 土・日・祝日 9:00～17:00

（夏期休暇・年末年始を除く）

※インターネットでの部品購入はTOTOパーツショップへ(24時間受付)

<https://tom-parts.jp.toto.com>



お客様からお預かりした個人情報は、関連法令および社内諸規定に基づき慎重かつ適切に取り扱います。
詳細はTOTOホームページをご覧ください。

TOTO株式会社

TOTOホームページ <https://jp.toto.com>



2022.7
J06425