

ビルトインオープンレンジ（家庭用）

200V

取扱説明書

品 番	TMO-EB350B	TMO-EB351B
	TMO-EB350BE	TMO-EB351S
	TMO-EB350S	

型式名 TMO-EB350

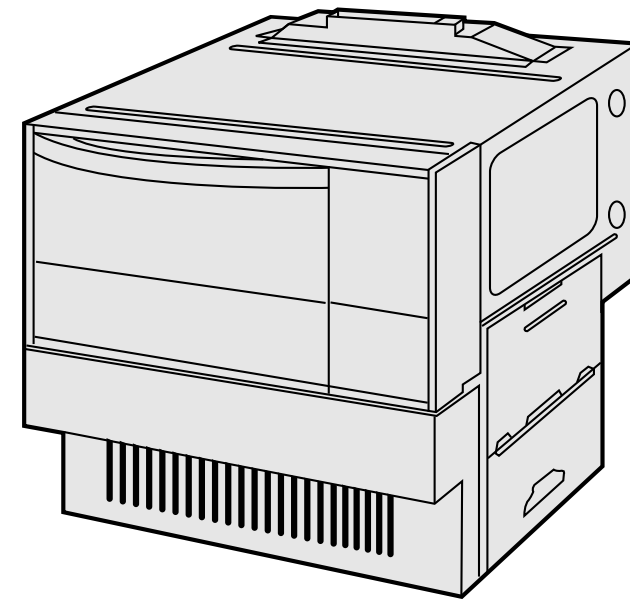

愛情点検

長年ご使用のオープンレンジの点検を！



こんな症状は
ありませんか

- ブレーカーが落ちる。
- 異常な臭いや音がする。
- ドアに著しいガタや変形がある。
- 触ると電気を感じる。
- その他の異常や故障がある。



以上のような症状のときは、使用を中止し、故障や事故防止のため、必ずお買い求め先に点検をご相談ください。

お客さまメモ

- お買い上げの際に記入しておいてください。修理などを依頼されるときに便利です。

型 式 名	TMO-EB350
品 番	
お買い上げ年月日	
お買い上げ販売店名	
電話 ()	-

テガ三洋工業株式会社

〒680 8634 鳥取県鳥取市南吉方3丁目201

このたびはビルトインオープンレンジをお買い上げいただきまして、まことにありがとうございます。安全にご使用いただくため、ご使用前にこの説明書をよくお読みのうえ、十分理解いただき正しくお使いください。

この取扱説明書は、いつでも利用できる場所に大切に保管いただき、必要なときにお読みください。

この取扱説明書の26ページが保証書になっています。保証書に記載してあるお買い上げ日、販売店名などの記入、保証内容を確認して保管してください。来客者などがこの商品を使用するときは、その前に必ず取扱説明書の内容を説明してください。

本書を紛失された場合や、ご不明な点があればお買い求め先または、もよりの「お客様ご相談窓口」（別紙記載）にお問い合わせください。

工事説明書を工事店または、施工主から必ずお受け取りください。

この商品を使用できるのは日本国内のみで、国外では使用できません。

This appliance is designed for domestic use in Japan only and cannot be used in any other country.

R100

古紙配合率100%再生紙を使用しています。
この印刷物は植物性大豆インキを使用しています。

P103-22475(0502-00)

工事説明書 別添付

特長いろいろ

庫内を熱風が循環する
コンベクションオープン

操作手順をお知らせする
ネクストサイン

次の操作をランプの点滅によりお知らせします。

あたため、解凍は
ワンタッチの簡単操作

誤操作防止のロック機構

調理中や予熱中に、他のキーを押されても
誤操作できないロック機構付。

重量センサーの働きで自動的に加熱時間をセットします。
あとはスタートキーを押すだけでほどよく仕上がります。

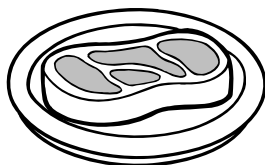

もとの位置で止まる
ブーメランターンテーブル

ターンテーブルは、調理が終わるともとの位置で止まります。熱くなった容器や食品の出し入れ簡単！

パン生地にあわせて選べる
イースト発酵温度

パン生地の発酵温度が3段階に選べます。
(28 、 35 、 39)

使い終わると表示が消える
省エネ設計

使用 10分後には自動で表示を消して、未使用時の電気を節電します。

調理終了後も
温かく保つ自動保温機能

排気熱が体にあたらない
後方排気方式

もくじ

ページ

特に注意していただきたいこと..... 3~ 7

1 使用前に

使用上のお願い.....	8
使える容器と使えない容器.....	9
付属品のなまえと使いかた.....	10
各部のなまえとはたらき.....	11~ 14
準備 ●カラ焼きをしましょう.....	15

使用前に

2 使いかた

オープン / コンビ (予熱なし / 発酵).....	16
オープン / コンビ (予熱あり).....	17~ 18
レンジ (強 / 弱).....	19
解凍 / あたため (自動調理).....	20
ロックのしかた.....	21

使いかた

3 点検・お手入れ、他

点検・お手入れ.....	22
故障かな? と思ったら.....	23
アフターサービス.....	24
仕様.....	25
保証書.....	26

点検・お手入れ他

特に注意していただきたいこと

必ずお守りください！

お使いになる人や他の人への危害や財産への損害を未然に防止するため、必ずお守りいただくことを、つぎのように説明しています。よくご理解いただき正しくご使用ください。

表示の内容を無視して、誤った使いかたをしたときに生ずる危害や損害の程度により、つぎのように区分して説明しています。

⚠ 危険	この表示の項目は、「死亡または重傷を負う危険が切迫して生じることが想定される」内容です。
⚠ 警告	この表示の項目は、「死亡または重傷を負う可能性が想定される」内容です。
⚠ 注意	この表示の項目は、「傷害を負う可能性や物的損害の発生が想定される」内容です。

お守りいただく内容を、つぎの絵表示で区分し、説明しています。(下記の絵表示は一例です)

	このような絵表示は、してはいけない「禁止」の内容です。
	このような絵表示は、必ず実行していただく「強制」の内容です。

⚠ 危険

- 自分で絶対に分解・修理・改造を行わない



分解禁止

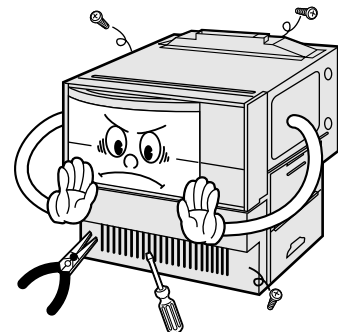

改造はしないでください。修理技術者以外の方は、絶対に分解したり修理はしないでください。感電・発火したり異常動作してけがをすることがあります。修理は、お買い上げの販売店にご相談ください。

- 吸・排気口や穴などにピンや針金などの金属物や異物、指を入れない

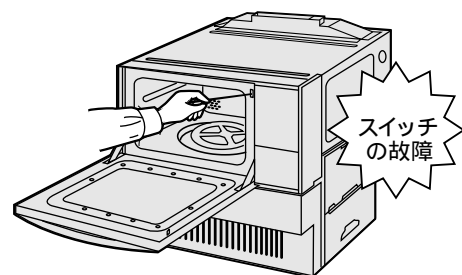

スイッチ穴やすきま(吸・排気口)に、ピンや針金などの金属物や異物を入れると感電や異常動作してけがをすることがあります。異物が入った場合は、専用回路のブレーカーを切り、お買い上げの販売店にご相談ください。

⚠ 警告

- アースを確実に取り付ける



アース取り付け

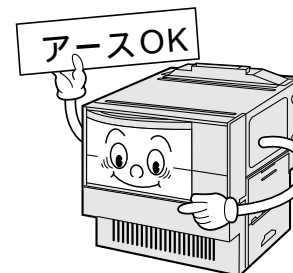

取り付けないで使用すると、故障や漏電のときに、感電する恐れがあります。取り付けは、お買い上げの販売店にご依頼ください。

- 燃えやすいものをそばに置いたり近づけない

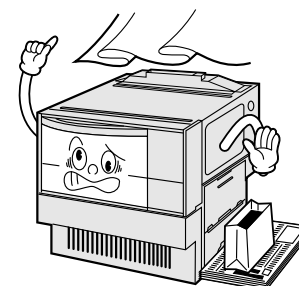

新聞紙・紙袋などを機器の上やそばに置いたり、カーテンなどを近づけますと、オープンの熱により発火や引火して火災の原因になります。

- 引火性のものを近くで使用しない

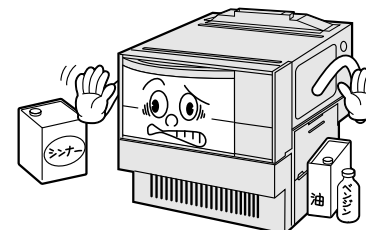

油やベンジン・シンナーなどを近くで使用しますと、引火・爆発により、やけどや火災の恐れがあります。

- 操作部や排気口に煮汁や水をこぼさない

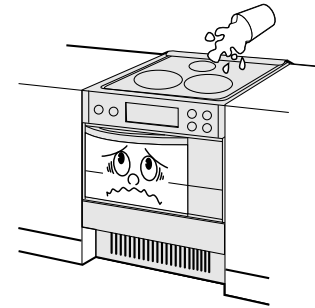

漏電やショートして、感電、発火の原因になります。

- 定格電圧200V・定格電流20A以上の専用コンセント(ブレーカー付)を単独で使用する

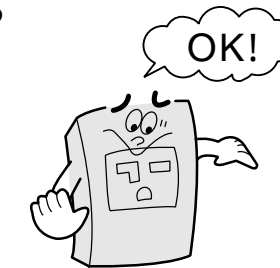

他の機器と併用する分岐コンセントなどを使用しますと異常発熱し、発火や感電することがあります。

- 幼い子供だけで使わせない

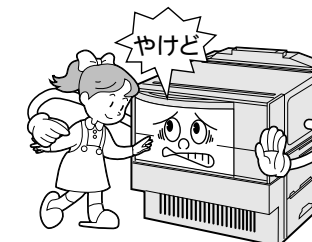

やけど、感電、けがの恐れがあります。操作ができないようにロックすることができます。(2ページを参照ください。)

- 熱に弱いものの上に置かない

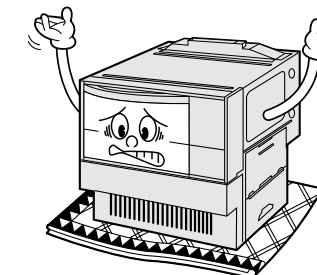

たたみ、じゅうたん、新聞紙などの上に置きますと、引火し火災の原因になります。

- 本体のお手入れは、専用回路のブレーカーを切り、冷めてから行う



感電、やけど、けがをすることがあります。

警告

- 庫内の包装材は使用前に取り出す



焦げ、変形、発火の恐れがあります。

- オープンとびらに指を挟まない

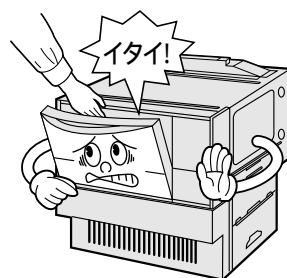

とびらを開閉するとき、指や手を挟みますとけがややけどの恐れがあります。

- 調理以外の目的に使用しない

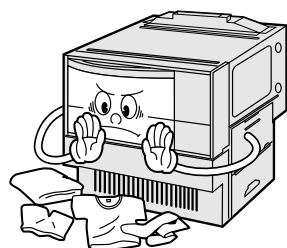

衣類の乾燥など調理以外に使用すると過熱、異常動作して発火、やけどをすることがあります。

- 指定の調理用具以外は使用しない



9ページに指定のものや付属のクッキングブックに記載のものおよび10ページに記載の付属品以外を使用すると、用具が燃えることがあり、火災の原因になります。
オープン皿などの付属部品は、この機器以外には使用しないでください。

- 長期間使用しないときは専用回路のブレーカーを切る

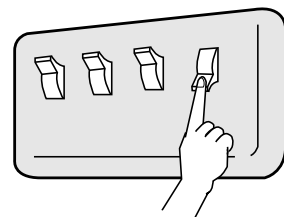

電源を切らないと絶縁不良による感電や漏電火災の原因となります

ブレーカーを切る場合、本機器専用のブレーカーであることを確認してください。

- 排気口や吸気口はふさがない

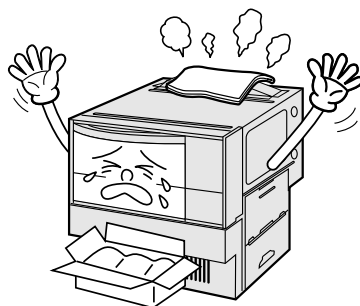

内部の温度が上がり、火災の原因となります。

注意

- オープンとびらガラスに傷をつけたり水をかけない

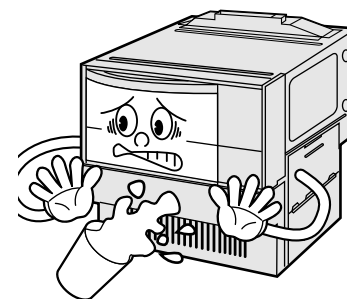

オープンとびらガラスを硬いものでこするなどして傷をつけたり、水をかけるとガラスが割れ、けがをする原因となります。

- 使用中・使用直後は庫内壁面やオープンとびらに触れない



接触禁止

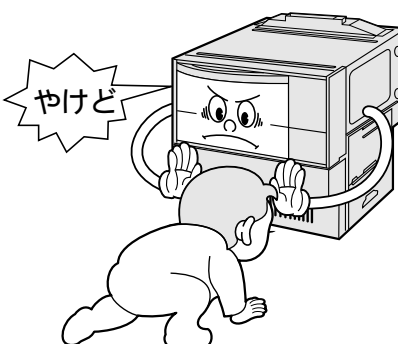

使用中、使用直後は排気口、庫内、オープンとびらとっての周辺は高温になっていますので触れるとやけどをする恐れがあります。

- 庫内で食品が燃えだしたときはとびらをあけないで、つぎの処置をしてください



オープンとびらを開けないで、とりけしキーを押して運転を止めてください。専用回路のブレーカーを切ってください。機器から燃えやすいものを遠ざけ、鎮火するのを待ちましょう。鎮火しないときは、とびらを開け、水か消火器で消火してください。そのまま使用せず、必ず販売店に点検を依頼してください。

- オープンとびらにものをはさんだまま使用しない

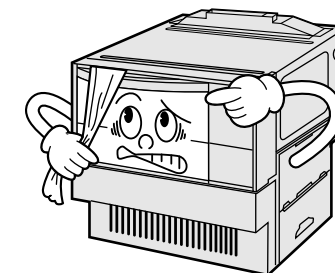

ふきんや食品くずなどはさんだまま使用すると、はさんだものが発火して火災の原因となります。電波漏れの恐れがあります。

- オープンとびらに無理な力を加えない

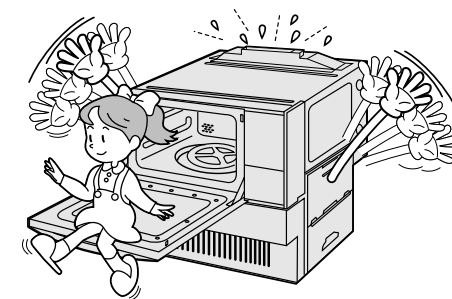

オープンとびらは、乗ったり、ぶらさがったりして力を加えますと変形し、高温の熱気漏れとなり、やけどの恐れがあります。電波漏れの原因にもなります。

- 汚れたまま使わない

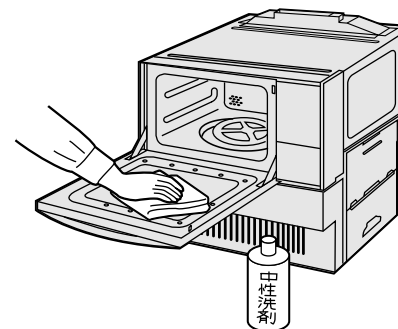

食品カスや肉汁などで汚れたままの庫内や、オープン皿に脂がたまったまま使用しますと、調理時に火花が起こり、食品カスや脂が燃えて火災の原因となります。

特に注意していただきたいこと

必ずお守りください！

⚠️ 注意

- ゆで卵や目玉焼きを作らない



電子レンジ加熱では、破裂してやけどやけがをする原因となります。

- 食品や飲みものは加熱しすぎない

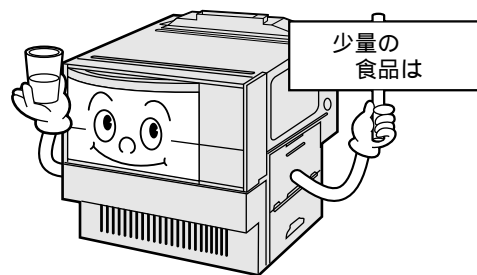

コーヒー、牛乳、生クリーム、バター、水、みそ汁、お酒や脂肪分の多い液体などはふきこぼれたり、取り出すときの振動で突然沸騰し、顔や手にやけどをする恐れがあります。加熱しすぎたときは、しばらく庫内に放置し、その後取り出してください。加熱前にスプーンなどでかき混ぜておきます。

- 鮮度保持剤(脱酸素剤)を入れたまま加熱しない

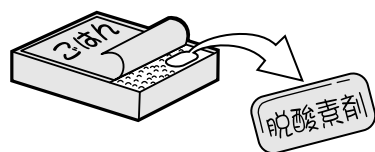

脱酸素剤などの鮮度保持剤を入れたまま加熱しますと、異常過熱して燃える恐れがあります。

- ビン入りや殻つき食品、卵に注意

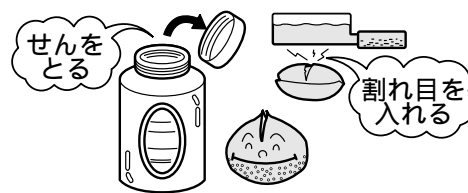

電子レンジ加熱では、ふたやせんをはずし、膜や殻のあるものは切れ目や割れ目をいれてください。卵は割りほぐしてから加熱してください。(破裂してやけどやけがをすることがあります。)

- ラップを外すときは蒸気に注意



蒸気が一気に出てやけどの恐れがあります。また容器も熱くなっていることがあります。

- お手入れは手袋をはめてする

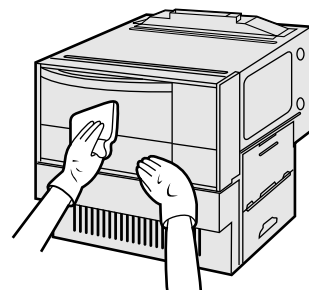

はめないと機器の角などでけがをする原因となります。

1 使用前に 使用上のお願い

- テレビやラジオを離して

テレビやラジオの雑音や映像の乱れを防ぐため、テレビ、ラジオなどを3m以上離してください。

- 料理の種類により予熱が必要です

クッキングブックに予熱の表示がしてあるものは予熱をしてください。

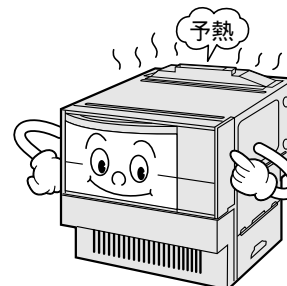

- 調理中のオープンとびらの開閉はひかえめに

調理中に何度もオープンとびらを開閉すると庫内の温度が急激に下がり料理がうまくできません。

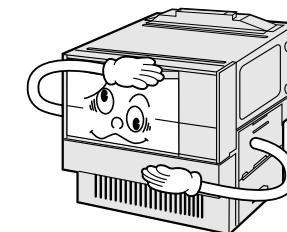

- 調理後のオープン皿などに注意して

調理後の庫内や容器は高温になっています。オープン皿や網を引き出すときは、必ずオープン皿取っ手をお使いください。また、ふきんをお使いのときは必ず乾いたものをお使いください。

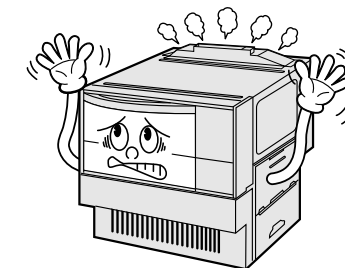

- 陶磁器やオープン皿は急冷しない

陶磁器やオープン皿を調理直後に水につけると割れたり、ひずんだりすることがあります。十分温度が下がってからにしてください。

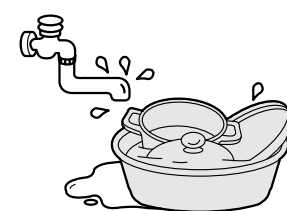

- 調理後はすぐに取り出す

でき上がった食品を長く庫内に入れておくと風味がそこなわれたり、余熱でこげることがあります。

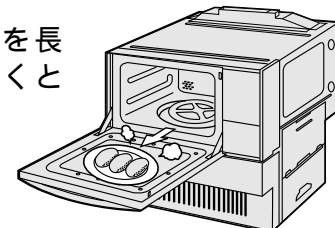

- 金串など金属は使わないで

庫内壁面やオープンとびら・ターンテーブルにふれて火花が飛び故障の原因になります。アルミ箔を使うときは、庫内壁面やオープンとびらにふれないようにしてください。

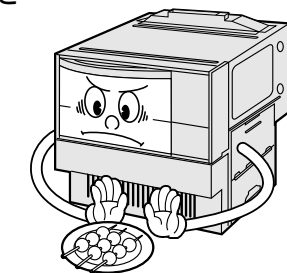

- 庫内が空のまま作動させない

食品を入れずに作動させますと、電波を吸収するものがないため温度が異常に上昇して故障の原因になります。

- 缶詰めやレトルト食品は容器に移しかえる

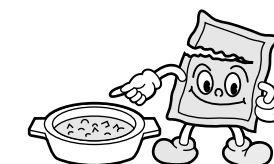

缶詰めやレトルト食品(アルミで包装されている食品)は加熱できません。また紙箱の内側にアルミが貼りつけてあるものも加熱できません。容器に移しかえてください。(火花(スパーク)・こげ・破裂の恐れがあります。)

この機器は家庭用です。業務用としてお使いになりますと著しく寿命が縮まります。







使える容器と使えない容器

市販の調理用具(補助具)などは、使えるものと使えないものがあります。この表を参考に容器を使用してください。

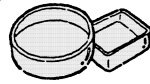

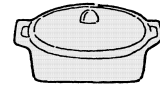
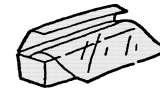
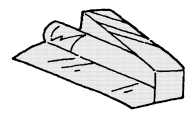

材質や耐熱温度がわからない容器はお使いにならないでください。

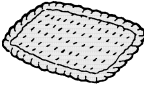
は使用できる容器、×は使用できない容器を表しています。

「解凍」では、付属の解凍網以外は使わないでください。

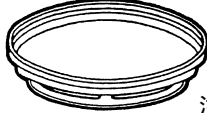
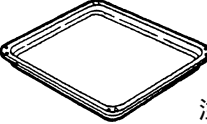
容器の種類	オープン	電子レンジ	コンビ	説明及びご注意
耐熱性プラスチック容器 ポリプロピレンなど家庭用品品質表示法にもとづく耐熱温度表示の140以上のもの 	×	○	×	<ul style="list-style-type: none"> ふた付の密閉容器は、ふたの部分だけ耐熱性の低い場合があります。ご注意ください。 電子レンジにおいても高温になる調理(砂糖、バター、油を使う調理)には使用しないでください。
熱に弱いプラスチック容器 ●ポリエチレン・スチロール樹脂 ●フェノール・メラミン・ユリア樹脂など 	×	×	×	<ul style="list-style-type: none"> 耐熱温度表示140未満の容器は使えません。 ポリエチレン、スチロール樹脂等は溶けたり形がくずれたりします。 また、フェノール、メラミン、ユリア樹脂製のものもこげたりひびが入ることがあります。
超耐熱性容器 ●キャセロール ●パイレックス ●パイロセラム ●グラタン皿など 	○	○	○	<ul style="list-style-type: none"> 市販のパイレックスやパイロセラムは熱に強く最適です。ただし急冷に注意してください。 容器が熱くなりますのでご注意ください。
耐熱性のないガラス容器 ●カットグラス ●強化ガラスなど 	×	×	×	<ul style="list-style-type: none"> 耐熱性がないので使用できません。
陶磁器 ●茶わん ●土なべなど 	×	○	×	<ul style="list-style-type: none"> 電子レンジのとき、内側に色絵付けしてあるもの、ひび模様が入ったもの、金銀模様のあるものは器を傷めたり、火花をおこすのでさけてください。また、急冷に注意してください。
金属容器 ●ステンレス容器 ●ホーロー引き容器 ●アルミ製容器 ●金網・金串など 	○	×	×	<ul style="list-style-type: none"> オープン調理によく使用されます。ただし、取っ手がプラスチックのものは使用できません。 コンビ調理では、ケーキ型は使用できます。 電子レンジやコンビのとき、編んだ金網や金串は金属との間で火花をおこしますので使用しないでください。
ラップ 	×	○	×	<ul style="list-style-type: none"> 電子レンジで高温になる料理(砂糖、バター、油を使う料理)には使用しないでください。ラップが溶けることがあります。 オープン調理やコンビ調理をおこなった直後、ラップを用いた料理での電子レンジ使用はさけてください。 耐熱温度140以上のものをお使いください。 オープン調理では、イースト発酵のときのみ使用できます。
アルミホイル 	○	○	○	<ul style="list-style-type: none"> 電子レンジのとき、電波を反射する性質により使用できませんが、調理上のテクニックとして部分的に使用できます。 オープン以外での使用は、アルミホイルが、ターンテーブルなど金属部分にふれないよう注意してください。
漆器 ●重箱 ●おわんなど 	×	×	×	<ul style="list-style-type: none"> ぬりがはがれたり、食品に臭いが移ったり、ひび割れ、変色などすることがあります。
木・竹・紙製品 ●せいろ ●ざる ●ペーパータオル ●ナフキンなど 	×	×	×	<ul style="list-style-type: none"> 長時間の加熱でこげることがあります。 とくに竹製品で、針金で結んであるものは、その部分に電波が集中してこげることがあります。

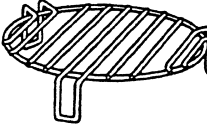
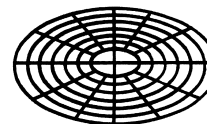
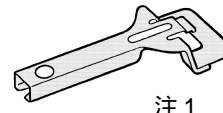
1 使用前に 付属品のなまえと使いかた

付属品のなまえ	数量	オープン	電子レンジ あたため	コンビ	解凍	使いかた
ターンテーブル台 	1	○	○	○	○	<ul style="list-style-type: none"> 庫内の底に常時正しくセットしておきます。 セットしたとき、傾きや浮きのないようにします。
ターンテーブル(丸皿)  注1	1	○	○	○	○	<ul style="list-style-type: none"> ターンテーブル台の上に載せて使います。 調理が始まると回転します。 調理後、引き出すときは、付属のオープン皿取っ手をターンテーブルの端にくだませ静かに引き出します。
オープン皿(角皿)  注1	2	○	×	×	×	<ul style="list-style-type: none"> 庫内のたなに直接載せて使います。 調理後、引き出すときは、付属のオープン皿取っ手をオープン皿の端中央にくだませ静かに引き出します。
角網 	1	○	×	×	×	<ul style="list-style-type: none"> オープン皿の上に載せて使います。
丸網 	1	○	×	×	×	<ul style="list-style-type: none"> ターンテーブルの上に載せて使います。
解凍網 	1	×	×	×	○	<ul style="list-style-type: none"> 解凍するときに、ターンテーブルの上に載せて使います。
その他の付属品  注1	●オープン皿取っ手(個)					●クッキングブック(冊) 

注1: ターンテーブルやオープン皿の出し入れには、オープン皿取っ手をお使いいただきますが、重いものを出し入れするときには、片手では危険ですので、やけどをしないように、ふきんやミトンなどを使い両手で行ってください。

使用前に

1 使用前に 各部のなまえとはたらき

本体各部

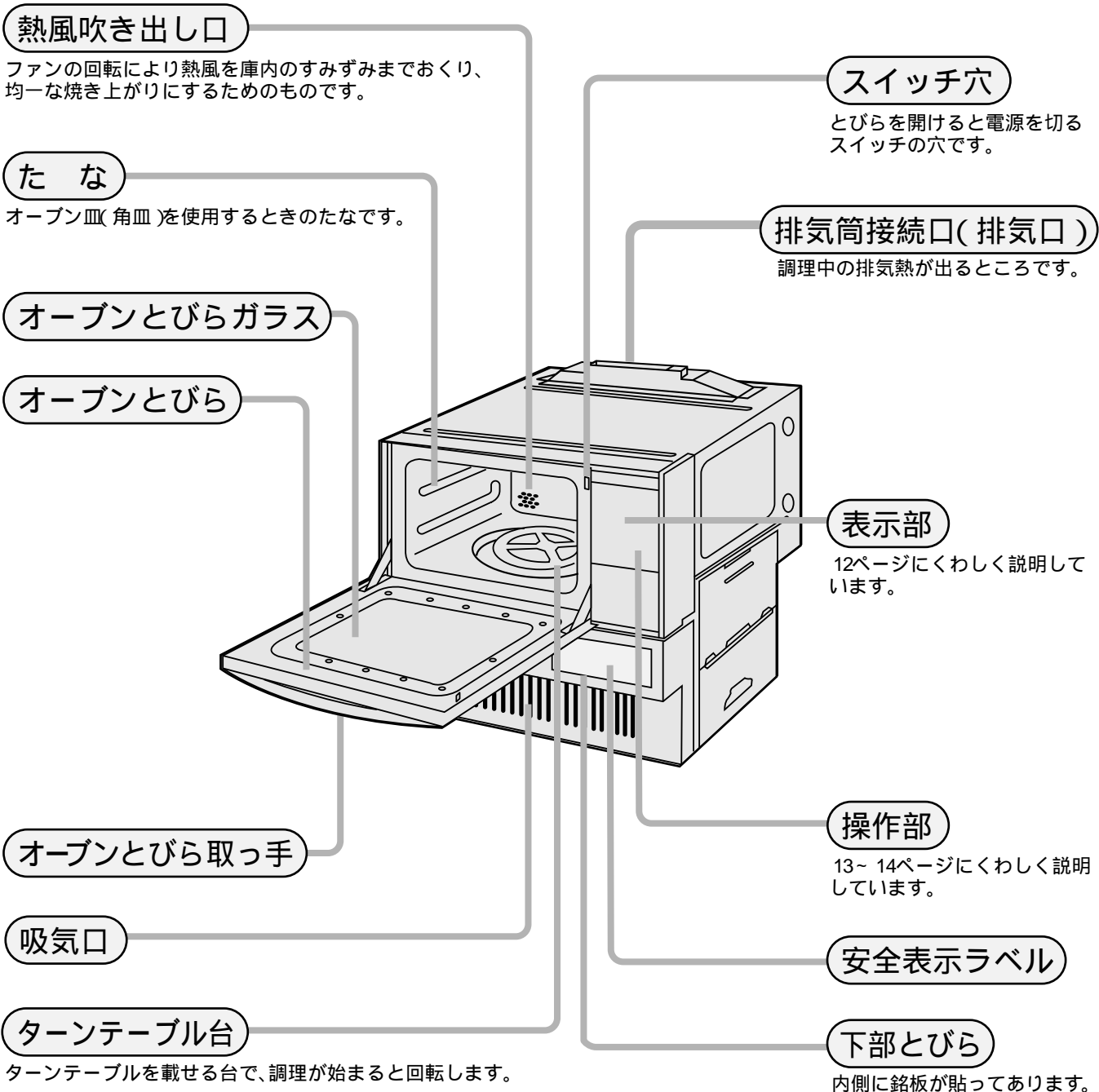

お願い
安全表示ラベルが、はげて読めなくなったり、はがれたときはお買い上げの販売店で購入(有料)していただき貼り替えてください。

1 使用前に 各部のなまえとはたらき

表示部

時間ランプ
操作手順を知らせるランプで点滅しているときに調理時間をセットします。調理時間をセットする必要のないときは消灯しています。

温度ランプ
操作手順を知らせるランプで点滅しているときに調理温度をセットします。調理温度をセットする必要のないときは消灯しています。

予熱ランプ
調理温度をセットした後に、点灯します。そのままスタートキーを押せば予熱が開始され、予熱完了後にとびらを開けるまで点灯しています。予熱中以外のときは消灯しています。

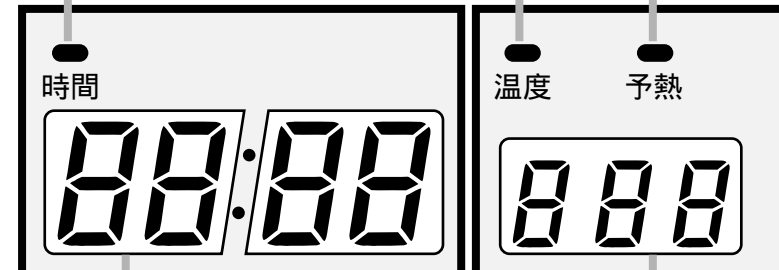

時間表示部

- セットした調理時間を表示します。調理が進むにつれて残り時間を表示します。(例)調理時間 4分38秒

[通電状態のとき] [節電状態のとき]

あたためおよび解凍調理のときで、調理物の重さを測定中は—を表示します。

温度表示部

イースト発酵温度に合わせたときと、120以上の調理温度に合わせたときに表示します。また、調理中に調理温度を見る操作をしたときに表示します。

- イースト発酵のとき
(例)35 を選択したとき
- 160 に合わせたとき

予熱のときは、合わせた温度に達するまでは点滅し、温度に達すれば点灯になります。

設定できる調理時間

機能	電子レンジ(強)	電子レンジ(弱)	オープン	コンビ	あたため・解凍
設定範囲	10秒~29分50秒	10秒~59分50秒	10秒~99分50秒	10秒~29分50秒	10g~1600g (自動設定)

オープン機能は、120 ~ 250 の調理、イースト発酵の2つがあります。

ピッ こんなときにアラームが鳴ります!

4種類のアラームがそれぞれの状態をお知らせします。

アラームの種類	状態の内容	アラームの種類	状態の内容
ピッ	操作部の各キーを操作したとき	ピーピーピーピー (4回)	エラー表示とともに鳴る
ピッピッピッピッピッ (5回)	予熱が完了したとき	ピー	加熱時間完了のお知らせ

使用前に

1 使用前に各部のなまえとはたらき

操作部

<p>あたためキー（自動調理）</p> <ul style="list-style-type: none"> おかずなどのあたため、牛乳のあたため、酒のかんをするときに使います。 1回押すと「あたため」、2回押すと「酒かん」、3回押すと「牛乳」に切り替わり、押すたびに繰り返します。 使いかたは20ページをごらんください。 	自動調理コースキー
<p>解凍キー（自動調理）</p> <ul style="list-style-type: none"> 解凍調理のときに使います。 付属の解凍網を必ず使用してください。 使いかたは20ページをごらんください。 	

時間表示部

- 加熱時間合わせをした後のセット時間を表示します。
- くわしくは12ページをごらんください。

時間キー

- 加熱時間のセットをするときに使います。
- 3つのキーを押して、表示部を見ながらセットします。
- 設定できる加熱時間は、調理コースにより異なります。
- くわしくは12ページをごらんください。

とりけしキー

- キーの押しまちがいの取り直し、調理中の停止に使います。
- 押すとセットしていた調理コースと加熱時間が取り消されます。

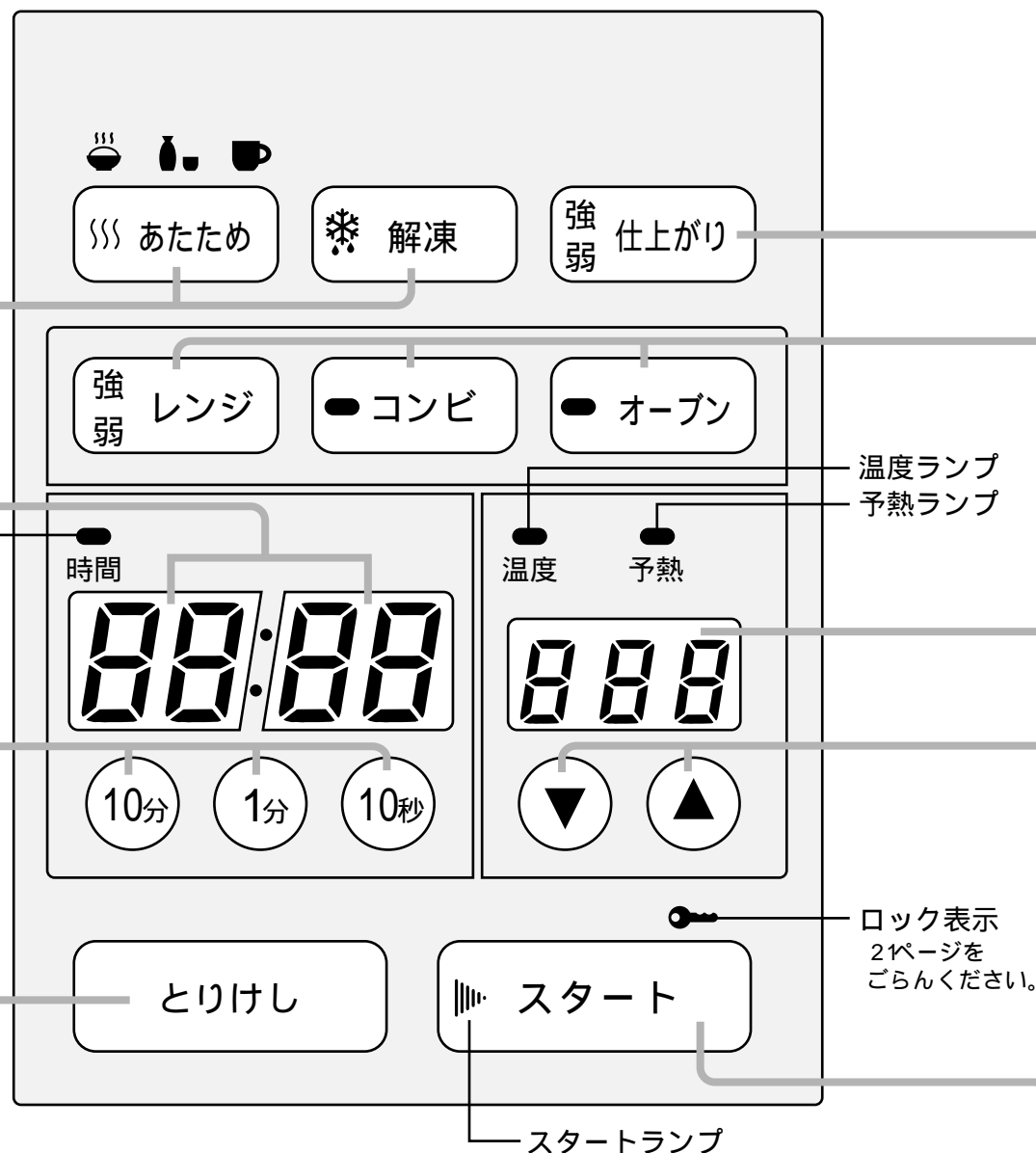
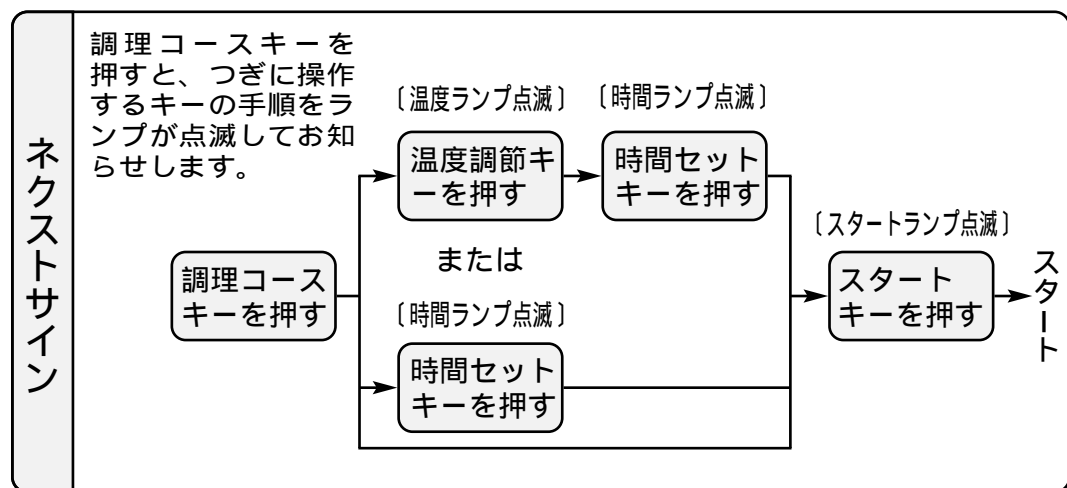

仕上がり調節キー

- 自動調理のときにお好みに合わせて仕上がりを調節するときに使います。
- 1回押すと「強」、2回押すと「弱」、3回押すともとの標準に戻り、押すたびに繰り返します。
- スタートキーを押す前に設定します。

オープンキー

- オープン調理をするときに使います。
- イースト発酵のときにも使います。
- 予熱あり（ホットスタート）と予熱なし（コールドスタート）の使いかたがあります。
- イースト発酵のときは予熱設定できません。
- 使いかたは16～18ページをごらんください。

コンビキー

- コンビ調理（オープンと電子レンジが交互に作動します）をするときに使います。
- 予熱あり（ホットスタート）と予熱なし（コールドスタート）の使いかたがあります。
- 使いかたは16～18ページをごらんください。

レンジキー

- 電子レンジ調理をするときに使います。
- 1回押すと「強」、2回押すと「弱」に切り替わり、押すたびに繰り返します。
- 使いかたは19ページをごらんください。

温度表示部

- 温度キーを操作したときの設定温度と予熱中の温度を表示します。
- くわしくは12ページをごらんください。

温度キー

- オープン調理、コンビ調理、イースト発酵の温度をセットするときに使います。
- ▼を押すと温度が下がり▲を押すと温度が上がります。
- 設定できる温度範囲は、28、35、39と120～250までです。（コンビ調理では28、35、39の設定はできません。）

スタートキー

- 調理または予熱を始めたときに押します。
- 途中でオープンとびらを開けて出来具合を見たときや、予熱終了後に再びスタートするときにも、もう一度押します。
- 2秒以上押し続けると、ロックができます。
- 使いかたは2ページをごらんください。

使用前に

1 使用前に 準備

カラ焼きをしましょう

機器の加工のための油を焼き切るため、カラ焼きをしてください。
とびらを一度開け、閉めてください。
時間表示部に「0」が表示され通電したことを表します。
庫内にターンテーブル台をセットしてください。
操作手順をランプの点滅によりお知らせします。

1 オープンキーを押す

- オープンランプが点灯します。
- 温度ランプが点滅します。

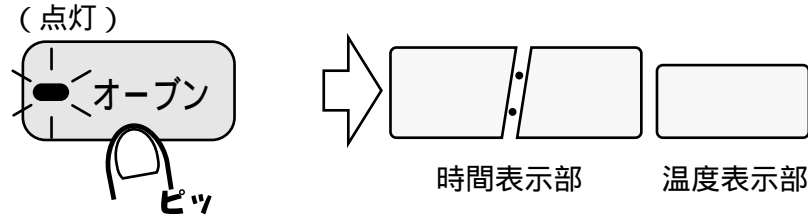

2 温度キーを押し 250 に合わせる

- 温度ランプが消え、予熱ランプが点灯します。
- 時間ランプとスタートランプが点滅します。

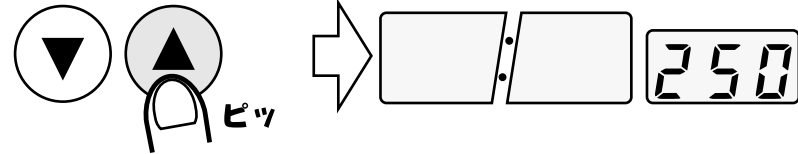

3 時間キーを押し 20分に合わせる

- 時間ランプが消えスタートランプが点滅します。
- 予熱ランプは消灯します。

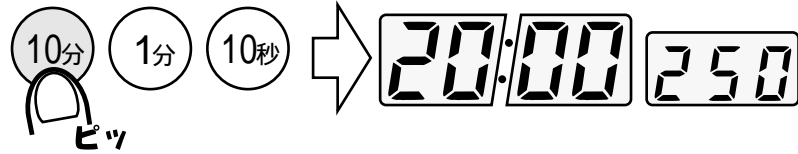

4 スタートキーを押す

- スタートランプが点灯になります。
- 庫内灯が点灯します。
- 残り時間を表示します。
- 最初は煙やにおいが出ることがありますが故障ではありません。

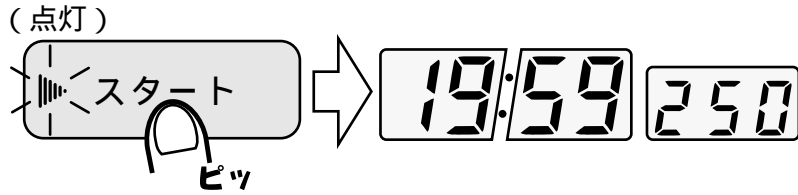

完了

- とびらを開けた後、10分経過すると0表示が消え節電状態になります。

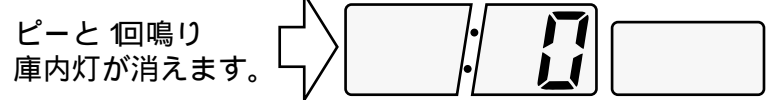

この機器は使い終わると表示が消える省エネ設計です。
電源はとびらを開閉すると入りますが10分間操作しなければ電源が切れます。
調理終了後、10分間操作しなければ電源が切れ無表示となります。
とびらを開けた状態では電源は切れません。
レンジ使用後、部品保護のためしばらくファンが回ることがあります。

2 使いかた オープン/コンビ(予熱なし/発酵)

オープン皿(角皿)を使用のときは、ターンテーブル(丸皿)を取り除いてください。
コンビキーでの発酵はできません。
操作手順をランプの点滅によりお知らせします。

1 食品を庫内に入れる

- とびらを閉めます。

(例)オープン調理で
180、15分のとき

2 オープンキーまたは コンビキーを押す

- 押したキーのランプが点灯します。
- 温度ランプが点滅します。

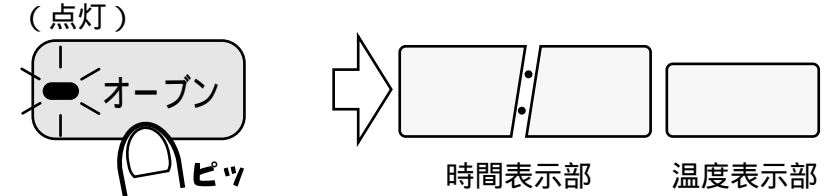

3 温度を合わせる

- 温度ランプが消え予熱ランプが点灯します。
- 120以上の設定のときは、時間ランプとスタートランプが点滅します。
- イースト発酵は温度キーを押して28/35/39のいずれかを選びます。イースト発酵の場合は、予熱ランプは消灯し、時間ランプが点滅します。

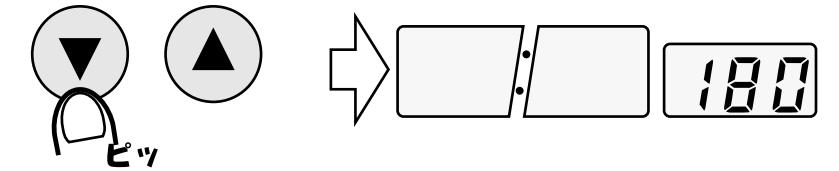

4 時間を合わせる

- 時間ランプが消えスタートランプが点滅します。
- 予熱ランプは消灯します。

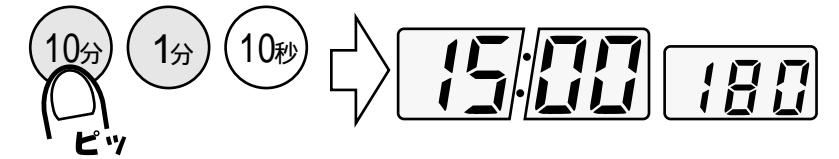

5 スタートキーを押す

- スタートランプが点灯になります。
- 庫内灯が点灯しますが、「28」設定では点灯しません。
- 残り時間を表示します。

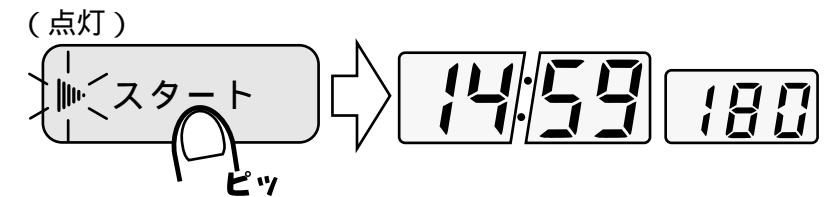

6 できあがり

- 食品を取り出した後、10分経過すると0表示が消え節電状態になります。

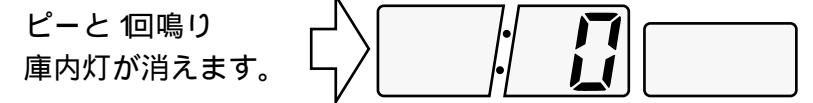

- 調理中に、ランプが点灯している調理コースキーを押すと、押している間だけ庫内温度を温度表示部に点滅表示します。
- 設定できる最大加熱時間は
オープン..... 99分50秒まで(10秒単位)
コンビ..... 29分50秒まで(10秒単位)
- 設定できる加熱温度の範囲は
オープン/コンビ... 120~250(10単位)
イースト発酵..... 28/35/39

- イースト発酵は庫内が熱いと失敗します。庫内が冷えてから使いましょう。

- 発酵温度について —
28 : 自然酵母使用のパン作りに適しています。
35 : 一般的なパン作りの発酵に適しています。
39 : ホイロ(第二次発酵)などの発酵時間の短縮に役立ちます。

使用前に

使いかた

使いかた 2 オープン/コンビ(予熱あり)

操作手順をランプの点滅によりお知らせします。

予熱をします

とびらを一度開け、閉めてください。

(例) オープン調理で
200、25分のとき

- 1 オープンキーまたは
コンビキーを押す
- 押したキーのランプが点灯します。
 - 温度ランプが点滅します。

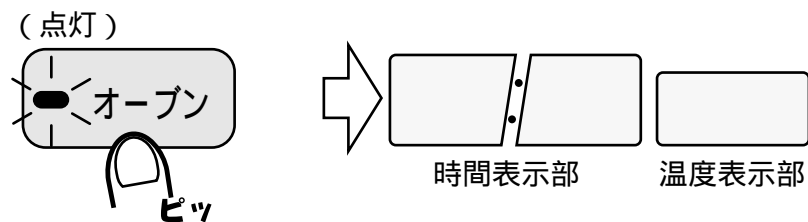

- 2 温度を合わせる
- 温度ランプが消え予熱ランプが点灯します。
 - 時間ランプとスタートランプが点滅します。

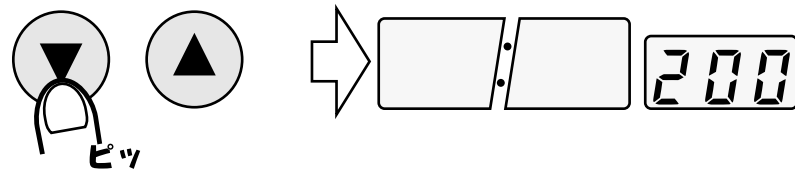

- 3 スタートキーを押す
- スタートランプが点灯になります。
 - 庫内灯が点灯します。
 - 時間ランプが消灯します。

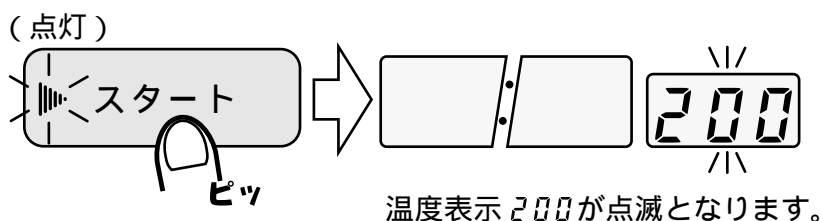

温度表示 200 が点滅となります。

予熱完了

- ピッピッピッピッピッと5回鳴り、予熱完了をお知らせします。
- とびらを開くまで約30分間は、そのままの温度を保ちますが、30分を過ぎると機器は動作を停止し、温度が下がります。このときは、再びスタートキーを押して予熱をしてください。

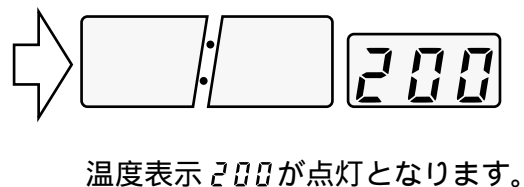

温度表示 200 が点灯となります。

予熱中、ターンテーブル台は回転しません。

加熱をします

- 4 食品を庫内に入れる
- 食品を庫内に入れとびらを閉めると、予熱ランプ、スタートランプが消え時間ランプが点滅します。



- 5 時間を合わせる
- 時間ランプが消えスタートランプが点滅します。

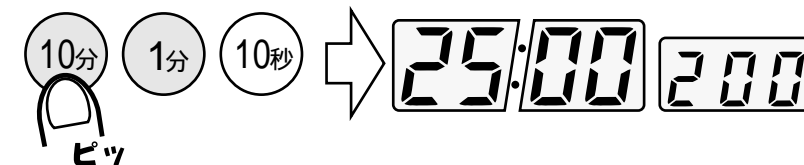

- 6 スタートキーを押す
- スタートランプが点灯になります。
 - 庫内灯が点灯します。
 - 残り時間を表示します。

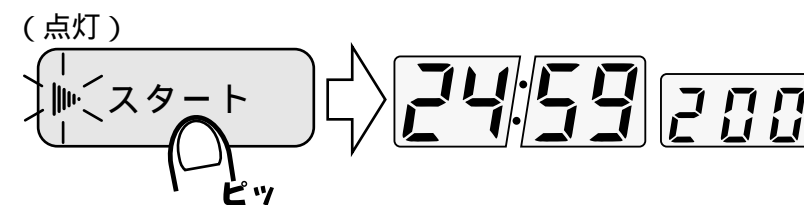

- 7 できあがり
- 食品を取り出した後、10分経過すると0表示が消え節電状態になります。

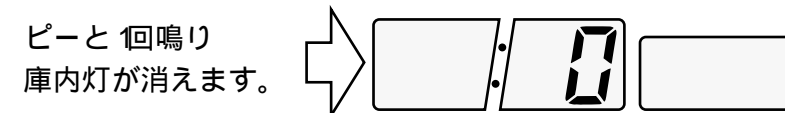

ピーと1回鳴り
庫内灯が消えます。

設定時間に達するまでの予熱時間のめやす

設定温度	庫内温度	時間
150	約 150	約 6分
200	約 200	約 9分
250	約 250	約 13分

○ 設定できる最大加熱時間は
オープン..... 99分 50秒まで(10秒単位)
コンビ..... 29分 50秒まで(10秒単位)

○ 設定できる加熱温度の範囲は
オープン/コンビ..... 120~ 250
(10 単位)

2 使いかた レンジ(強/弱)

操作手順をランプの点滅によりお知らせします。

レンジ 強/弱 の切り替えかた

- レンジキーを1回押すと「強」
2回押すと「弱」
- 押すたびに繰り返します。
ランプが点灯して選んだ
コースを表示します。

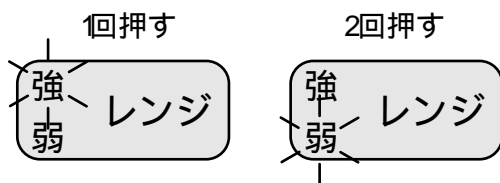

1 食品を庫内に入れる

- ターンテーブル(丸皿)を必ず使用してください。
- どびらを閉めます。

(例)レンジ「強」で
2分00秒のとき

2 レンジキーを押す「強」

- 「弱」を使うときは2回押す。
- 時間ランプが点滅します。

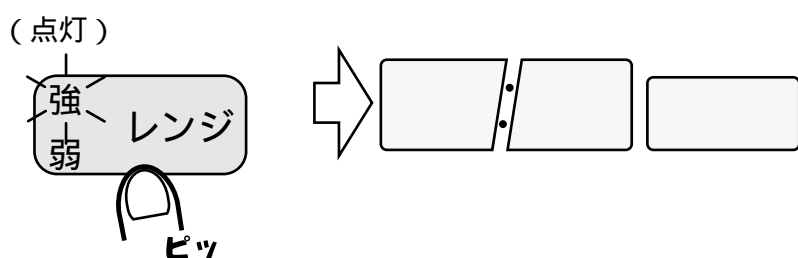

3 時間キーを押し時間を合わせる

- 時間ランプが消えスタートランプが点滅します。

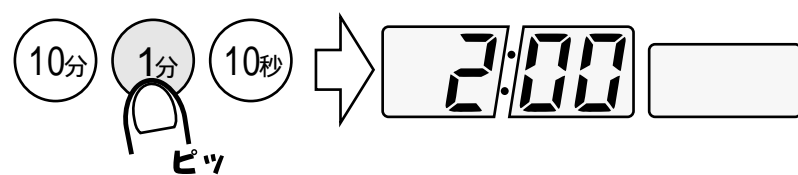

4 スタートキーを押す

- スタートランプが点灯になります。
- 庫内灯が点灯します。
- 残り時間を表示します。

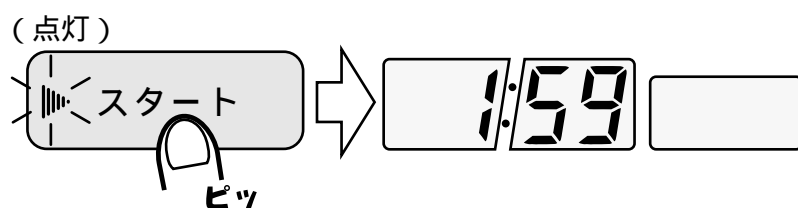

5 できあがり

- 「強」調理のときは終了した後、引き続き10分間は自動保温をおこないます。
- 食品を取り出した後、10分経過すると表示が消え節電状態になります。

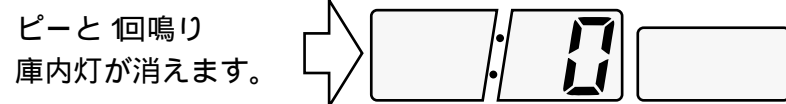

自動保温とは
調理が終了した後、電子レンジが出力30W相当で10分間作動し調理物を温かく保ちます。とびらを開けるかとりけしキーを押すと中止されます。

設定できる最大調理時間は
レンジ「強」..... 29分50秒まで(10秒単位)
レンジ「弱」..... 59分50秒まで(10秒単位)

解凍方法には、レンジキー「弱」での手動解凍と「解凍キー」での自動解凍があります。

自動解凍「解凍キー」では、調理物の形状により凍っている部分が残ることがあります。このときは、手動解凍「弱」で追加加熱してください。

2 使いかた 解凍/あたため(自動調理)

解凍/あたためは、ターンテーブル(丸皿)を必ず使用してください。使用しないと、異常動作して、上手に仕上がりにません。

あたためキー(あたため/酒かん/牛乳)の切り替えかた

- あたためキーを1回押すと「あたため」
2回押すと「酒かん」
3回押すと「牛乳」
- 押すたびに繰り返します。ランプが点灯して選んだコースを表示します。

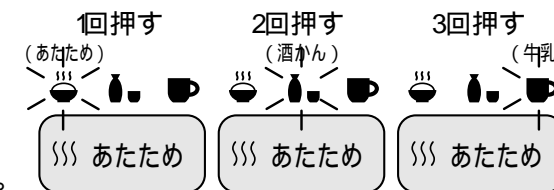

1 食品を庫内に入れる

- 解凍のときは、必ず付属の解凍網を使い、食品を直接解凍網に載せてください。
- とびらを閉めます。

(例)解凍のとき

2 解凍キーを押す

- あたためのときはあたためキーを押す。
- 押したキーのランプが点灯します。
- スタートランプが点滅します。

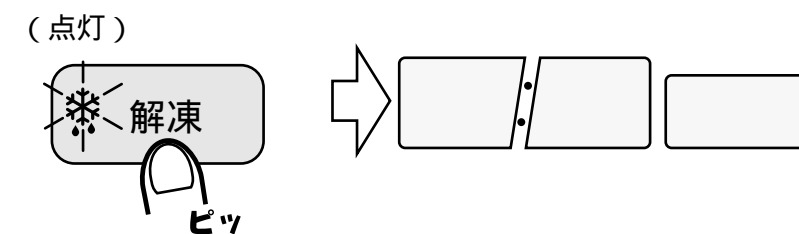

3 仕上がりキーを押す

- 仕上がり調節をしないときは、押す必要がなく標準状態です。4へ。
- 1回押すと「強」2回押すと「弱」3回押すと標準状態に戻り、押すたびに繰り返します。

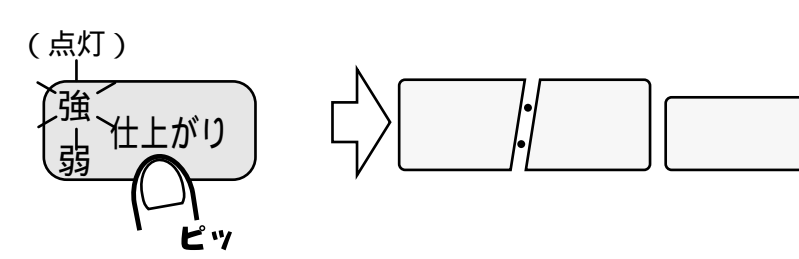

4 スタートキーを押す

- スタートランプが点灯になります。
- キーを押すと調理物の重さの測定を開始します。測定中は、時間表示部に「一」を移動しながら表示します。
- 重さの測定が終了すれば加熱時間を自動的に表示します。

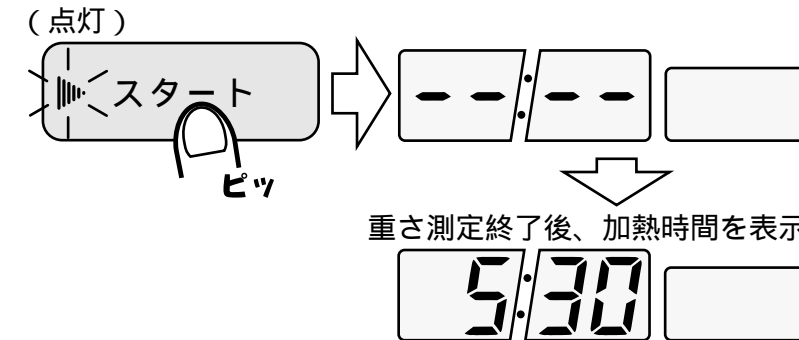

5 できあがり

- 「あたため」調理のときは終了した後、引き続き10分間は自動保温をおこないます。
- 食品を取り出した後、10分経過すると表示が消え節電状態になります。

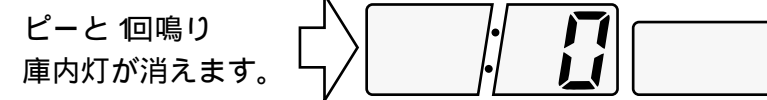

自動保温については19ページを参照してください。

加熱できる食品の量は10g~1600gの範囲までです。時間表示部に「03」が点滅表示されたときは、食品の量が10g以下か1600gを超えているためです。10g以下のときは量を増やし、1600gを超えているときは量を減らして、再びスタートしてください。食品の分量と見合った容器を使用し、極端に重い容器や、軽い容器の使用は避けてください。じょうずにご使用のために、クッキングブックを参考にお使いください。

使いかた 2 ロックのしかた

ロックは、あやまって調理中や予熱中に、とりけしキーを押して機器が停止してしまうことを防ぐためのものです。小さなお子さまのいたずら防止に便利です。

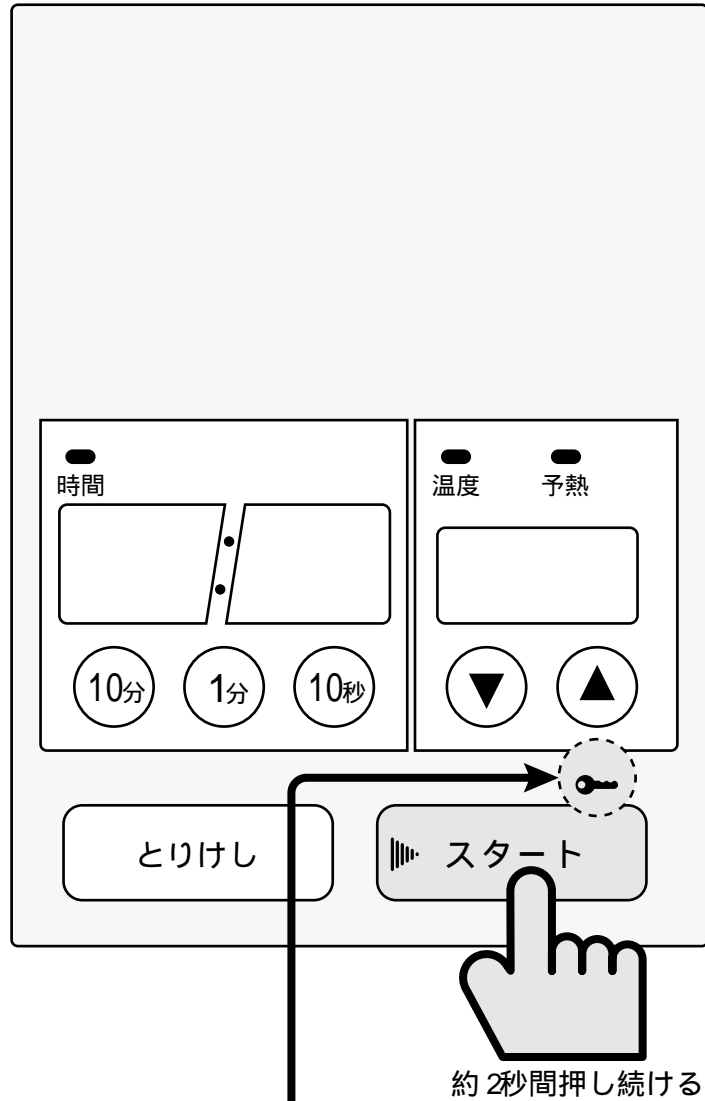

約2秒間押し続ける

ロック中は ● ランプが点灯。
ロックがされてないときは
● ランプが消灯しています。

ロックをするとき

- スタートキーを約2秒間押し続けると ● ランプが点灯し、ロックとなります。
(ネクストサインのランプ点滅中はロック操作はできません。)
- ● ランプ点灯中は、スタートキーのロック解除以外はすべてのキーを受けつけません。

ロックの解除

- ロック中で調理の途中にとびらを開けると解除となります。
● ランプが消灯します。
- 加熱時間が終了すれば、● ランプが消灯し自動的に解除します。
- ロック中にスタートキーを約2秒間押し続けたときも ● ランプが消灯し、解除となります。

スタートキーを約2秒間押し続ける動作を繰り返しますと、ロックとロック解除を繰り返します。

点検・お手入れ、他 3 点検・お手入れ

安全にお使いいただくため点検・お手入れをしてください。

点検

- 機器の回りに燃えやすいものはありませんか。.....燃えやすいものを取り除く
- 排気口にものがついていませんか。.....のっているものを取り除く
- 電源コードが傷んでいませんか。.....販売店に修理を依頼する
- 異常音がしませんか。.....販売店に修理を依頼する

お手入れ

庫内が、まだなまあたたかいうちにお手入れすれば、汚れが落ちやすいですが、やけどには十分注意してください。

1 手袋をはめる

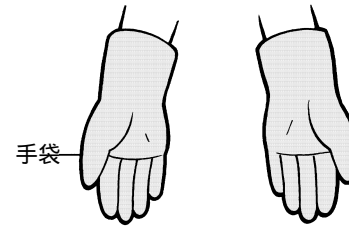

はめないと、機器の角などでけがをする原因になります。

2 機器本体がさめてから

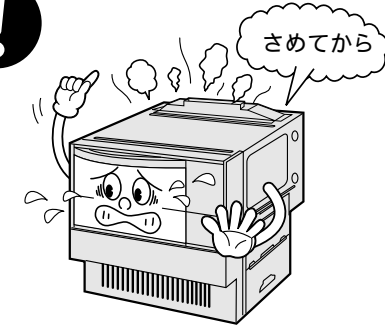

本体が十分さめないと、やけどのおそれがあります。

● 庫内やオープンとびらの内側はそのつどふきとる

- ぬれぶきんでふきとります。
- 汚れがひどいときは、中性洗剤をひたしたスポンジタワシなどでふきとります。

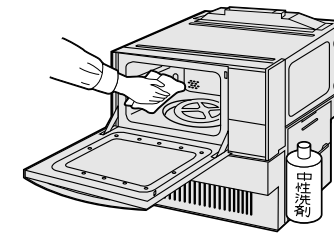

化学ぞうきんなどの使用は、その注意書きにしたがってください

● 操作部や外まわりはときどきふく

- やわらかい布でふき、汚れのひどいときは、台所用中性洗剤を布にひたしふきとります。
- 洗剤を直接吹きつけないでください。

● オープン皿や網などの付属品はそのつど洗う

- オープン皿(角皿)・ターンテーブル(丸皿)・網などの付属品は、中性洗剤を溶かした水につけ、スポンジタワシなどやわらかいもので洗います。
- 洗ったあとは、水洗いをし乾いた布で十分水気をふきとってください。

お願い

- シンナー・ベンジン・アルカリ性洗剤・研磨剤入り洗剤・たわしなどは、塗装の変質、はがれの原因となるので使わないでください。また、化学ぞうきんは、その注意書きにしたがってください。
- 石けん・食品カスをすき間やオープン庫内底面に残さないでください。(故障の原因となります。)



使えません。

3 点検・お手入れ、他 故障かな?と思ったら

故障と思う前に、つぎの内容をお調べいただき、それでも直らないときはお買い上げの販売店にご連絡ください。

症 状	原 因 と 処 置 (お調べいただくこと)	参照ページ
操作キーを押しても表示部のランプや表示がなにも表示されない	<ul style="list-style-type: none"> ● ブレーカーが切れている → ブレーカーを入れる ● 電源プラグが抜けている → 電源プラグをコンセントに差し込む ● 停電している → 停電の回復をまつ ● 節電状態になっている → 一度とびらを開け、閉じる 	
初めてオープンを使用したら煙が出た	● 調理庫内は、加工のため油が塗ってあり、最初はその油が焼けて煙が出ます。故障ではありません。15ページの要領でカラ焼きをしてください。	15
オープン調理中に煙がもれる	<ul style="list-style-type: none"> ● 調理庫内やドア内側に食品カス、油がついていませんか。 → 食品カスや油を取り除く。 ● 油分の多い調理物をオープン皿で直接焼き上げますと、煙が発生することがあります。クッキングブックをもう一度ご確認ください。 	
スタートのとき少し音が大きい	● 部品が起動するときの音で、故障ではありません。	
調理中や調理終了時に「チリ、チリ」と音がする	● 金属が加熱や冷却されるため、膨張・収縮して起こる音で故障ではありません。	
ターンテーブルが回転しないまたは回転ムラがある	<ul style="list-style-type: none"> ● ターンテーブル台、ターンテーブルが正しくセットされていない → 正しくセットする ● 食品(容器)が庫内壁面にふれている → ふれないように直す 	11
庫内で火花が飛ぶ	<ul style="list-style-type: none"> ● 金属が庫内壁面にふれている → ふれないように直す ● 庫内に食品カスや油がたまっている → 食品カスや油を取り除く 	6 8
電子レンジ調理で食品が加熱されない	● 食品が金属容器、アルミホイルで包まれている → 金属容器、アルミホイルを取り除く	8 9
表示部に「03」が点滅する	<ul style="list-style-type: none"> ● 食品の量が調理範囲を超えている → 食品の量を減らす ● 食品の量が調理範囲以下である → 食品の量を増やす 	20
解凍キーを押したときブザーが鳴り「50」が点滅表示されスタートキーを受け付けない	● 庫内温度が高いため、庫内冷却を行っています。庫内温度が下がれば、50表示が消えます。消えた後、調理物を庫内に入れスタートキーを押してください。	
調理が終了しても音がする	<ul style="list-style-type: none"> ● 器具本体内部の部品を冷却しているファンの回転音です。異常ではありません。 ● 電子レンジ「強」と「あたため」調理は、運転終了後はしばらく自動保温に入ります。異常ではありません。 	
ドアがくもり水滴が落ちる	● メニューにより水滴が出るがありますが、本体には影響ありません。	

アラームが連続して4回鳴り、異常の状態(01, 03, 14, 31, 37, 61, 70, 71)を点滅表示している場合は、ブレーカーを「切」にしてお買い上げの販売店にご連絡ください。その際、表示されている表示内容もご連絡ください。

アフターサービス

保証書と保証について

この取扱説明書の26ページが保証書になっています。

保証書は、お買い上げの販売店名・お買い上げ年月日などの記入を確認のうえ、内容をよくお読みいただいたあと、大切に保管してください。

保証期間：お買い上げ日から本体 1年間
ただし、マグネトロンは2年間です。
(一般家庭用以外に使用される場合は除きます)

修理を依頼されるときは

23ページの「故障かな?と思ったら」の項を見て、もう一度ご確認ください。

確認のうえ、それでも不都合な場合、あるいはご不明な場合はご自分で修理しないで専用回路のブレーカーを切って、お買い上げの販売店またはもよりの「お客様ご相談窓口」(別紙)にご連絡ください。

1. 型式名、品番及び故障または異常の内容(できるだけ詳しく)
2. ご住所、お名前、電話番号、道順(できるだけ詳しく)

保証期間中の修理

保証書の記載内容により、一定期間、一定条件のもとに無料修理いたします。くわしくは、保証書をごらんください。

保証期間が過ぎたあとの修理

修理により使用できる場合は、お客様のご要望により有料修理いたします。くわしくは、お買い上げの販売店またはもよりの「お客様ご相談窓口」(別紙)にご相談ください。

補修用性能部品の保有期間

このオープンレンジの補修用性能部品は製造打切り後、8年間保有しています。補修用性能部品とは、その製品の機能を維持するために必要な部品です。

アフターサービスのお問合せ

修理に関するご相談ならびにご不明な点などは、お買い上げの販売店またはもよりの「お客様ご相談窓口」(別紙)にお問い合わせください。

仕 様

品 名	ビルトインオープンレンジ	
品 番	TMO-EB350S・TMO-EB350B・TMO-EB350BE TMO-EB351S・TMO-EB351B	
型 式 名	TMO-EB350	
電 源	単相200V(50-60Hz共用)	
消 費 電 力	最 大 時	2,650W
	オ ー プ ン	2,650W
	電 子 レ ン ジ	1,170W
	コ ン ビ 使 用 時	2,650W
	待 機 時	0W
高 周 波 出 力	電子レンジ(強):あたため:600W 電子レンジ(弱):90W相当 コンビ:600W(断続) 解凍(自動調理):330・200・90W相当自動切替	
オープン温度調節範囲	イースト発酵(28・35・39) 120 ~ 250	
外 形 寸 法	幅598mm×奥行550mm×高さ530~640mm	
庫 内 有 効 寸 法	幅356mm×奥行362mm×高さ237mm	
オープン皿有効寸法	幅340mm×奥行310mm	
ターンテーブル有効寸法	332mm	
質 量 (約)	36kg(本体)・5kg(付属品)	
電 源 コ ー ド	3芯 キャブタイヤケーブル 1.5m	
電 源 プ ラ グ	3極 250V 20A(極接地)	
付 属 品	<ul style="list-style-type: none"> ● ターンテーブル台 枚 ● ターンテーブル(丸皿) 枚 ● オープン皿(角皿) 2枚 ● 角網 枚 ● 丸網 枚 ● 解凍網 枚 ● オープン皿取っ手 個 ● クッキングブック 冊 ● 取扱説明書(保証書付き) 冊 ● 工事説明書 冊 ● お客様ご相談窓口 枚 	

保証書

保 証 書

品 名	オープンレンジ	品 番	TMO-EB350B、TMO-EB350BE、TMO-EB350S TMO-EB351S、TMO-351B
保証対象	機 器 本 体	保証期間	本体(お買上げ日から) マグネトロン 年間 2年間
お買上げ	年 月 日		
お 客 様	お名前	TEL	
	ご住所 〒		
販 売 店	店 名		
	住 所		

この保証書は、本書記載内容で無料修理を行うことをお約束するものです。
お買上げの日から上記保証期間中に、取扱説明書、本体ラベルその他の注意書きに従った正常な使用状態で故障した場合には、本書記載内容にもとづき、お買上げの販売店または弊社が無料修理いたします。

1. 保証期間内でも次のような場合には有料修理となります。
 - イ. 使用上の誤り、または改造や不当な修理による故障または損傷。
 - ロ. お買上げ後の取り付け場所の移動、落下、引っ越し、輸送等による故障または損傷。
 - ハ. 火災・地震・水害・落雷・その他の天災地変ならびに煤煙・腐食性等の有毒ガス・ほこり・ねずみ・鳥・くも・昆虫類の侵入・異常電圧などの公害や外部要因による故障または損傷。
 - ニ. 工事説明書および取扱説明書等に指示する方法以外の工事設計または取付工事等が原因で生じた不具合、故障または損傷。
 - ホ. 業務用としての使用、車両、船舶への搭載など一般家庭用以外に使用された場合の故障または損傷。
 - ヘ. 塗装の退色、メッキの軽微な傷、錆など設計仕様の範囲内の感覚的な現象の場合。
 - ト. 本書の提示がない場合。
 - チ. 本書にお買上げ年月日、お客様名、販売店名の記入のない場合あるいは字句を書き換えられた場合。
2. 離島または離島に準ずる遠隔地への出張修理を行った場合には、出張に要する実費を申し受けます。
3. ご転居の場合は、事前に記入してあるお買上げの販売店にご相談ください。
4. ご贈答品等で本書に記入してあるお買上げの販売店に修理を依頼されることができない場合には、別紙記載の「お客様ご相談窓口」をご覧ください。
5. 本書は日本国内においてのみ有効です。Effective only in Japan.
6. 本書は再発行いたしませんので紛失しないよう大切に保管してください。

この保証書は本書に明示した期間、条件のもとにおいて無料修理をお約束するものです。従ってこの保証書によって保証書を発行している者(保証責任者)及びそれ以外の事業者に対するお客様の法律上の権利を制限するものではありませんので、保証期間経過後の修理等についてご不明の場合は、お買上げの販売店または別紙記載の「お客様ご相談窓口」をご覧ください。

保証期間経過後の修理、補修用性能部品の保有期間について詳しくは、24ページの「アフターサービス」の項をごらんください。

テガ三洋工業株式会社

〒680 8634 鳥取県鳥取市南吉方3丁目201
TEL.0857-21-2214

年 月 日	修 理 記 録 (修 理 内 容)	サ ー ビ ス 員 (印)

点検・お手入れ、他