

本社	〒802	北九州市小倉北区中島2-1-1	ビル電話受付台 (093)951-2111
●支社/支店/営業所			
札幌支社	〒060	札幌市中央区大通西10-4 南大通ビル	番号案内台(011)261-6939
旭川営業所	〒070	旭川市一条通り9-50-3 旭川緑橋通第一生命ビル	(0166)25-2945
帯広営業所	〒080	帯広市大通り南8-1-1 帯広太平洋興発ビル	(0155)28-3616
釧路営業所	〒085	釧路市錦町5-3 三ツ輪ビル	(0154)25-4677
函館営業所	〒040	函館市本町8-18 日本団体生命函館ビル	(0138)54-4101
仙台支社	〒980	仙台市青葉区一番町1-3-1 日本生命仙台ビル	(022)264-1010
青森営業所	〒030	青森市長島2-10-4 ヤマウビル	(0177)77-5254
秋田営業所	〒010	秋田市中通り2-4-19 商工中金・第一生命秋田ビル	(0188)36-1010
盛岡営業所	〒020	盛岡市中央通3-7-1 若手政経ビル	(0196)54-3532
山形営業所	〒990	山形市十日町2-4-14 住友生命ビル	(0236)42-4316
郡山営業所	〒963	郡山市虎丸町21-10 日本団体生命郡山ビル	(0249)34-5510
東京支社	〒105	東京都港区虎ノ門1-1-28	番号案内台(03)9595-9500
東京中央支店	〒160	新宿区西新宿1-8-1 新宿エルタワー25F	(03)3345-6767
大宮支店	〒330	大宮市仲町3-13-1 住友生命大宮第2ビル	(048)642-1001
千葉支店	〒280	千葉市中央3-3-8 日本生命千葉中央ビル	(0472)25-8811
横浜支店	〒220	横浜市西区北幸2-6-1 日本総合建物第2ビル	(045)312-1010
新潟営業所	〒950	新潟市南笹口1-1-54 明治生命新潟駅南ビル	(025)241-2255
水戸営業所	〒310	水戸市城南1-1-6 日本団体生命水戸ビル	(0282)21-9361
宇都宮営業所	〒320	宇都宮市大通1-4-24 住友生命ビル	(0286)24-5971
前橋営業所	〒371	前橋市大手町2-9-4 第一群馬ビル	(0272)23-2393
柏営業所	〒277	柏市柏2-6-17 染谷エステートビル	(0471)64-1301
西東京営業所	〒190	立川市曙町2-10-1ふどうやビル4F	(0425)22-1700
厚木営業所	〒243	厚木市中町2-8-13 厚木三井ビルディング3F	(0462)24-3851
甲府営業所	〒400	甲府市丸の内3-32-11 住友生命甲府丸の内ビル	(0552)28-8033
金沢支社	〒920	金沢市高岡町1-39 住友生命金沢高岡町ビル	(0762)33-3073
富山営業所	〒930	富山市諏訪川原2-2-3	(0764)24-4081
福井営業所	〒910	福井市松本4-11-9 IWAビル	(0776)25-0588
名古屋支社	〒460	名古屋市中区錦2-19-25 日本生命広小路ビル	(052)232-1010
長野営業所	〒380	長野市鶴賀1415 大通りセンタービル1F	(0262)33-3161
松本営業所	〒390	松本市深志2-5-26 松本第一ビル4F	(0263)36-7444
岐阜営業所	〒500	岐阜市江添2-17-3	(0582)72-2040
静岡営業所	〒420	静岡市常盤町2-13-1 住友生命静岡常盤町ビル	(054)254-2405
浜松営業所	〒430	静岡県浜松市元城219-21 浜松元城町第一生命ビル	(053)455-2510
東愛知営業所	〒444	岡崎市島町17-1 三井生命岡崎ビル	(0564)25-0161
三重営業所	〒514	津市栄町3-115 安田火災三重ビル	(0592)25-3117
大阪支社	〒530	大阪市北区曾根崎2-3-7 梅新第一生命ビル東館	(06)364-1181
京都支店	〒600	京都市下京区大宮通四條下ル四條大宮町2 日本生命四條大宮ビル	(075)822-1825
神戸支店	〒650	神戸市中央区三宮町1-3-11 朝日生命三宮ビル	(078)391-8411
滋賀営業所	〒525	草津市大路2-19-27 辻第3ビル	(0775)65-3604
大阪北営業所	〒530	大阪市北区西天満6-7-2 梅新東ビル8F	(06)364-1650
大阪南営業所	〒596	大阪府岸和田市宮本町27-1 泉州ビル	(0724)32-1010
姫路営業所	〒670	姫路市南駅前町37 太陽生命姫路ビル	(0792)84-1119
奈良営業所	〒630	奈良市三條大路1-1-90 奈良セントラルビル	(0742)34-4991
和歌山営業所	〒640	和歌山市黒田84-1 阪和第1ビル3F	(0734)74-5095
岡山営業所	〒700	岡山市磨屋町10-20 磨屋町ビル	(0862)22-2360
広島支社	〒730	広島市中区小町3-25 住金物産ビル	(082)246-8411
福山営業所	〒720	福山市露町1-1-24 住友生命福山ビル	(0849)32-0660
鳥取営業所	〒680	鳥取市扇町115-1 鳥取駅前第一生命ビル2F	(0857)29-4989
松江営業所	〒690	松江市朝日町宇伊勢宮477 明治生命松江駅前ビル	(0852)24-1110
山口営業所	〒754	山口県吉敷郡小郡町花園町1-16-201 重村ビル	(08397)3-4110
高松支社	〒760	高松市番町1-6-1 住友生命ビル	(0878)21-8001
徳島営業所	〒770	徳島市八百屋町2-7 朝日生命徳島ビル	(0886)52-1010
高知営業所	〒780	高知市菜園場町1-21 住宅総合ビル	(0888)83-4384
松山営業所	〒790	松山市二番町3-6-5 明治生命松山二番町ビル	(0899)41-6323
福岡支社	〒810	福岡市中央区渡辺通2-4-8 福岡小学館ビル	(092)713-1010
北九州営業所	〒802	北九州市小倉北区貴船町3-8	(093)951-2367
久留米営業所	〒830	久留米市日吉町16-18 久留米センタービル7F	(0942)37-2045
佐賀営業所	〒840	佐賀市神野東4-6-15 日証ビル	(0952)30-2178
長崎営業所	〒850	長崎市興善町2-21 明治生命長崎興善町ビル	(0958)26-4557
熊本営業所	〒862	熊本市田迎町田井島780	(096)379-6900
大分営業所	〒870	大分市中島西2-1-3 日本火災大分ビル	(0975)36-7221
宮崎営業所	〒880	宮崎市高千穂通1-6-35 住友生命ビル	(0985)28-7395
鹿児島営業所	〒892	鹿児島市加治屋町12-7 日本生命鹿児島加治屋町ビル	(0992)22-1373
沖縄営業所	〒901-21	沖縄県浦添市伊祖2-24-1	(098)879-3010

■お問い合わせは、上記事業所のほか下記お客様相談室までお願いいたします。

東京お客様相談室	〒105	東京都港区虎ノ門1-1-28	(03)3595-9880
名古屋お客様相談室	〒460	名古屋市中区錦2-19-25 日本生命広小路ビル	(052)201-0409
大阪お客様相談室	〒530	大阪市北区曾根崎2-3-7 梅新第一生命ビル東館	(06)364-1411
福岡お客様相談室	〒810	福岡市中央区渡辺通2-4-8 福岡小学館ビル	(092)713-1028

事業所名・住所・TELは変更する場合がございますので、ご了承ください。

# 湯ぽっと 12

## 先止め式電気温水器 (洗面器用)

RE 12 S

# TOTO

## ご愛用のしおり

■このたびは、TOTO先止め式電気温水器をお求めいただきまして、まことにありがとうございます。このしおりをよくお読みのうえ、正しくお使いください。

■このしおりは、保証書とともに大切に保存しておいてください。

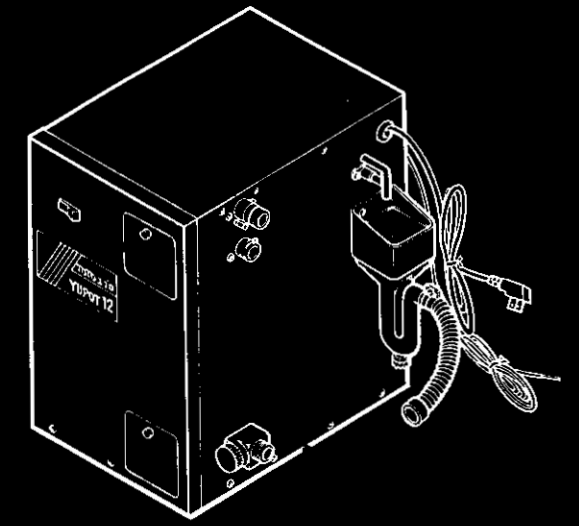

もくじ	
特長	1
各部のなまえ	1
使用前に	2
つかいかた	3
使用上の注意	4
手入りのしかた	5
点検・確認	5~8
アフターサービスについて	8~9
仕様	9

# 特長

- 1** 操作は簡単です。
  - 電源スイッチを「入」にすると、サーモスタットの働きで温水ヒーターが自動的に通電・停止を行います。
- 2** すぐに湯が使えます。
  - 配管が短いため給湯管内の湯がさめることがなく、使い始めからすぐにお湯が出てきます。

# 各部のなまえ

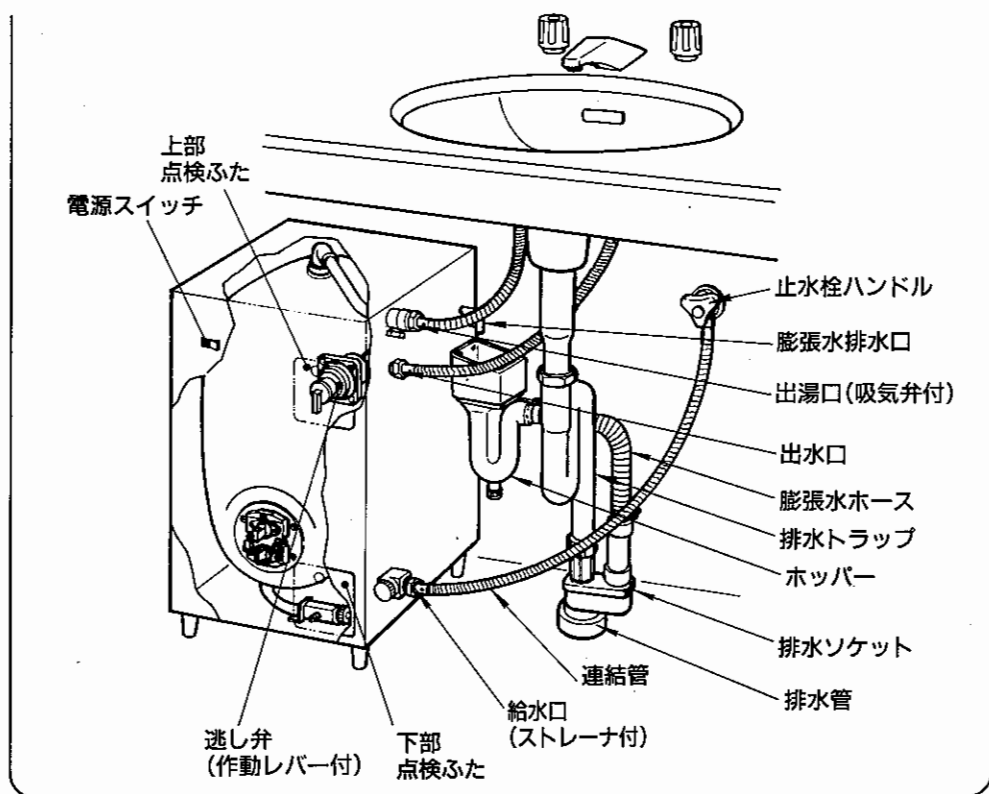

# 使用前に

正常に機能が発揮できるよう、ご使用前に次の確認を行ってください。

- 1** 水がかかったり、表面に結露を生じるような湿気の多い場所、特に浴室では使用しないでください。(故障・事故の原因になります。)

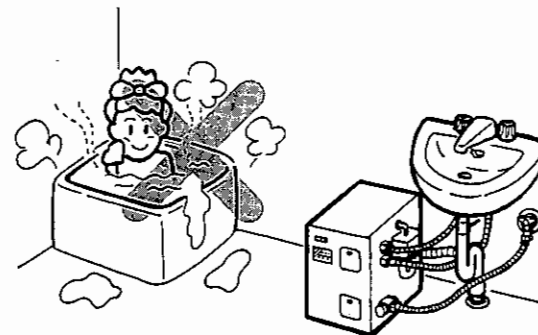

- 2** タンクの給水
  - (1) 止水栓ハンドルを開いてください。
  - (2) 混合栓の給水ハンドルを閉め、給湯ハンドルを全開にしてください。
  - (3) 混合栓から水が出はじめるとタンクが満水です。(約1分)  
配管やタンク内の汚れを除くため、しばらく流し洗いしてください。
  - (4) 配管接続部分に水漏れがないか、確認してください。

- 3** 万一の感電防止のためアース工事が行われていることを確認してください。

- 4** 電源プラグをコンセントに確実に差込んでください。

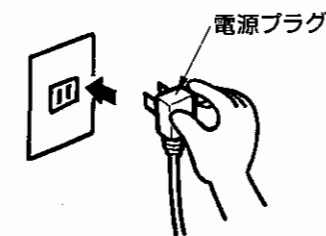

# つかいかた

## 1 湯の沸かしかた

- 電気温水器の電源スイッチを「入」にしてください。温水ヒーターに通電されます。(このとき通電ランプも点灯します。)

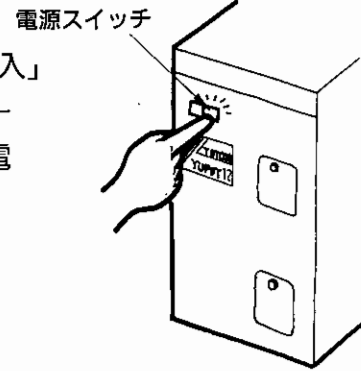

- 電源スイッチを「入」にしてから約2時間で約85°Cの湯に沸立ちます。(入水温約15°Cのとき)



- 沸上がると、サーモスタットが作動し、自動的に通電が止まります。(このとき、通電ランプも消灯します。) 湯温が下がると再び温水ヒーターに通電されます。



## 2 湯の上手なつかいかた

- 連続給湯して湯を使いすぎると沸上がるまで時間がかかりますので、湯は少量ずつお使いください。

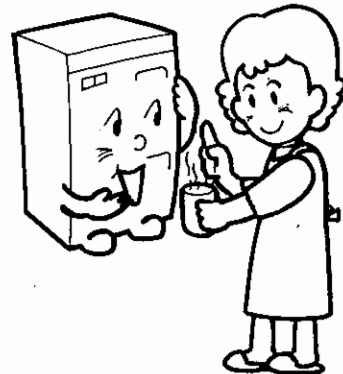

# 使用上の注意

安全のために次のことは必ず守ってください。

- 直流電源や200V電源での使用は避けてください。(火災の原因になります。)



- コードを乱暴に扱ったり、ガタついているコンセントを使わないでください。(火災の原因になります。)



- 給湯配管をさわらないでください。(やけどすることがあります。)

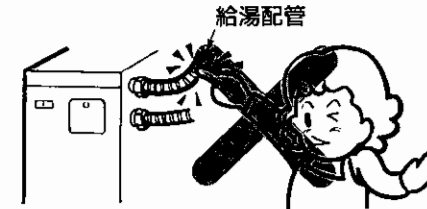

- いきなり給湯ハンドルを開けないでください。(熱湯が出てやけどをしたり、洗面器が割れることがあります。)



- 水をかけないでください。(漏電等の故障の原因になります。)

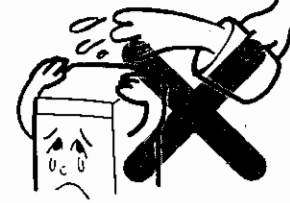

- タンクが空のときは、絶対電源スイッチを入れないでください。(空だきとなり、故障の原因となります。)

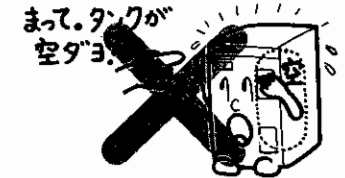

このようなことにも注意してください。

- 長時間使用しないときは、凍結の恐れがない限り電源プラグを抜いておいてください。



- 雷が発生しているときは、電源プラグを抜いてください。(故障の原因になります。)



- 連結管・排水管に無理な力を加えないでください。(抜けて漏水することがあります。)

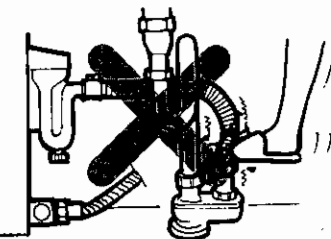

- 凍結の恐れがある場合は、電源スイッチを「切」にしないでください。

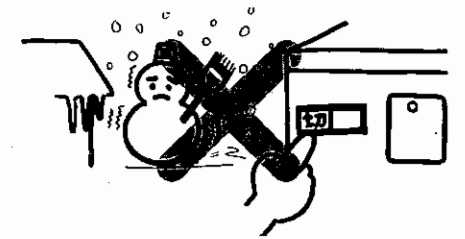

- 器具内に長時間たまった水は、飲用等に用いないでください。

# 手入れのしかた

## ●電気温水器本体のお手入れ

通常は乾いた布でふいてください。  
汚れがひどいときは、適量にうすめた食器用中性洗剤を  
含ませた布でふきとってください。

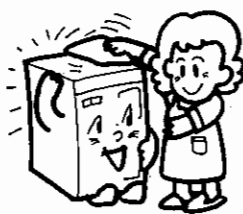

## ●ご 注 意

ベンジン、シンナー及びクレンザー、ナイロンたわしな  
どの使用は、本体を傷めますので絶対にやめてください。



# 点検・確認

正常に機能が発揮できるようにときどき次の点検をしてください。

## 1. ストレーナの点検・掃除

### ●ストレーナの点検

ストレーナが詰まると、湯量が少なくなります。  
ときどき次の手順でストレーナの掃除をしてください。

### ●ストレーナの掃除の手順

①止水栓ハンドルを右へ回して閉めてください。	<p>止水栓 ハンドル</p>
②配水管の残水が出ますので、ストレーナふたを外す前に洗面器などで水を受けてください。	<p>ストレーナふた 洗面器</p>
③給水口部のストレーナふたを左へ回して外してください。	<p>ストレーナふた</p>
④ストレーナの網目に詰ったごみをブラシなどで取り除いてください。	<p>ストレーナふた ストレーナ</p>
⑤掃除の後、ストレーナふたを取り付けて水漏れのないことを確認してください。	

## 2. 逃し弁の作動確認

- 月に1回、逃し弁の作動を確認してください。  
逃し弁が作動しないと、タンクに異常な圧力がかかり破損の原因となります。

### (手順)

①上部点検ふたのつまみを左へ回して外してください。	<p>上部点検ふたつまみ 膨張水排水口 ホッパー</p>
②逃し弁の手動レバーを引き上げ膨張水排水口より水が吹き出すことを確認します。	<p>逃し弁 膨張水排水口 ホッパー 手動レバーを 引き上げる</p>
③手動レバーをもとにもどすと、水は止まります。	<p>逃し弁 膨張水排水口 ホッパー 手動レバーを もとにもどす</p>

## 3. タンク内の掃除

- 長期間の使用でタンクの底部に水あかや沈殿物がたまることがあります。  
3ヶ月に1回、タンク内の水を抜き清掃してください。  
また、水ににごりがなくなるまで給水・排水をくり返してください。

### (手順)

①電源スイッチを「切」にします。 その後、洗面器の給湯・給水ハンドルを開け、湯を出し切ってください。	<p>電源スイッチ</p>
②止水栓ハンドルを右へ回して閉めてください。	<p>止水栓 ハンドル</p>

③下部点検ふたのつまみを左へ回して外してください。

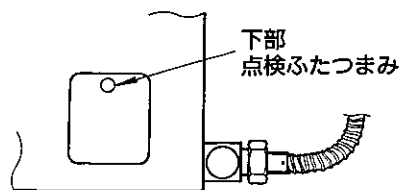

④排水栓に付属の排水ホースを接続し、右図のように洗面器などで受けて排水つまみを開方向に回してください。

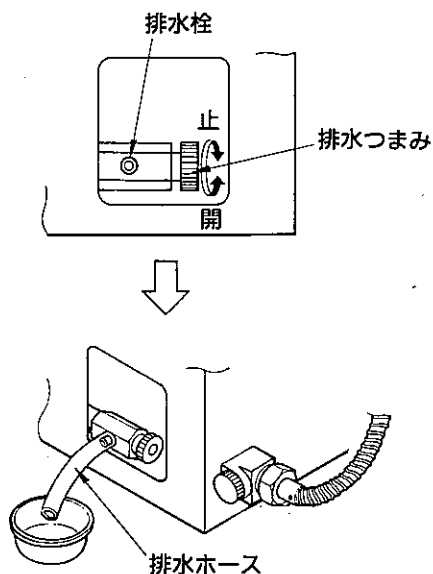

⑤出湯口の吸気弁つまみを左へ回して外してください。  
(排水後、吸気弁つまみは水漏れがないようにしっかり閉めてください。)

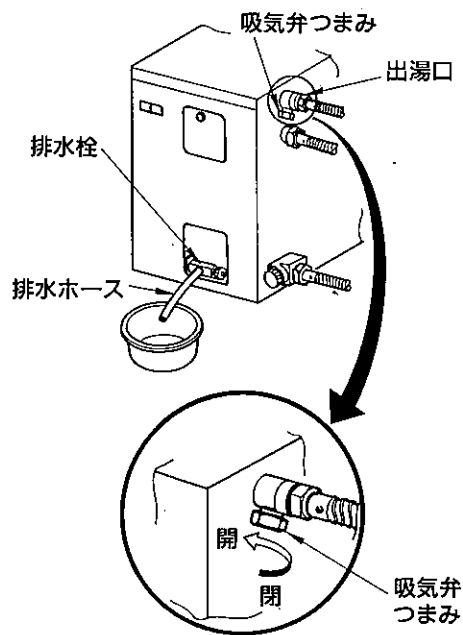

- ※給水する時は、必ず吸気弁つまみを閉めてから行ってください。
- ※給水は、2ページの「2. タンクへの給水」にそって行ってください。
- ※給水後は、水漏れのないことを確認してください。
- ※タンクが満水になったことを確認してから、電源スイッチを「入」にしてください。

## 〈次の場合は、故障ではありません〉

- (1)沸上り近くなると電気温水器より、音がある場合があります。  
これは、湯が沸いている音です。
- (2)電源スイッチを入れてから沸上るまで、膨張水排水口から、ホッパーへポトポト湯が滴下します。これは、水の体積膨張分を排水するためで漏水ではありません。

(注) 沸上がった後も  
約1分程度膨張  
水が滴下します。

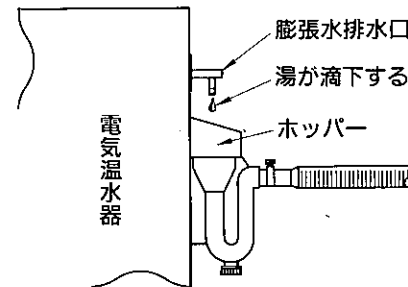

## ○アフターサービスについて

### アフターサービス(点検・修理)を依頼される場合

- アフターサービスを依頼される前に、このご愛用のしおりをよくお読みのうえ、それでも不具合がある場合、あるいは不明な場合は、ご自分で修理なさらないで、お取付工事店・販売店又は東陶メンテナンス㈱ ☎0120-1010-05 (フリーダイヤル)にご依頼ください。
- アフターサービスをお申し付けのときは、次のことをお知らせください。
  - ①型 式 名
  - ②現 象 (たとえば、湯が沸かないなど)
  - ③取付年月日 (保証書をご覧ください。)
  - ④お名前・住所・電話番号
  - ⑤お宅までの道順

### 保証について

- 本製品はお取付日から1ヵ年保証です。
- 保証書は、販売店または工事店からお渡しますので、必ず「販売店名か工事店名・取付日」などの記入をお確かめになり、保証書の内容をよくお読みのうえ保管してください。
- 修理を依頼されるとき  
☎0120-1010-05(フリーダイヤル) 東陶メンテナンス㈱にご連絡ください。  
保証期間内であれば、保証書の記載内容に基づき修理いたします。  
保証期間を過ぎても、修理により製品の機能が維持できる場合には、ご要望により有料で修理いたします。
- 補修用性能部品の最低保有期間  
電気温水器の補修用性能部品の最低保有期間は、製造打切後7年です。  
なお、補修用性能部品とは、その製品の性能を維持するために必要な部品です。

修理を依頼される前にご確認ください。

状 況	確 認 す る と こ ろ
湯が出ない。	<ul style="list-style-type: none"> <li>●電源プラグがコンセントに差し込まれていますか。</li> <li>●電源スイッチが「入」になっていますか。</li> <li>●電源スイッチ「入」後、2時間以上たっていますか。</li> <li>●停電していませんか。</li> <li>●お湯を使いすぎていませんか。</li> </ul>
水栓から吐水しない。 水勢が弱い。	<ul style="list-style-type: none"> <li>●止水栓は開いていますか。</li> <li>●断水していませんか。</li> <li>●ストレーナが詰まっていますか。</li> </ul>

### 定期点検のおすすめ(有料)

●安心して末永く快適にご使用いただくために、お買上げより3年以上たったものは、定期点検をおすすめします。なお、点検はお取付工事店・販売店又は東陶メンテナンス㈱ ☎0120-1010-05にご依頼ください。

## 仕 様

項 目	内 容
定 格	交流 100V 500W 50/60Hz
電 源 コ ー ド	有効長さ 2m
給 水 方 式	先止め式(減圧弁・逃し弁内蔵)
タ ン ク 容 量	11.5ℓ
沸 上 り 温 度	約85℃
沸 上 り 時 間	約2時間(約15~85℃まで)
ヒ ー タ ー	シーズヒーター
温度調節器(バイメタル式)	設定温度 OFF 81.5℃ ON 66.5℃
安 全 装 置	温度過昇防止器(手動復帰式バイメタル)
使 用 水 圧	0.5 ~ 7.5kgf/cm <sup>2</sup>
使用可能雰囲気温度	0 ~ 40℃
製 品 寸 法	242mm(幅)×350mm(奥行)×402mm(高さ)
製 品 重 量	約8kg(満水時 約20kg)

●メモされておくと便利です。

購 入 年 月 日	購 入 店 名
年 月 日	電 話 ( )

アフターサービスについてのご用命は、下記へご連絡ください。

☎0120-1010-05 (電話料金 無料)

## 東陶メンテナンス(株)

### 東陶メンテナンス(株)事業所一覧

北海道	札幌支店	〒060 札幌市中央区南一条西10-4 アネックスビル5F	(011)261-2299
	旭川出張所	〒070 旭川市一条通り9-50-3 旭川緑橋通第一生命ビル	(0186)25-2845
	帯広出張所	〒080 帯広市大通り南8-1-1 帯広太平洋興発ビル	(0155)26-3616
	函館出張所	〒040 函館市本町9-16 日本団体生命函館ビル	(0138)54-4101
東北	仙台営業所	〒980 仙台市青葉区一番町1-3-1 日本生命仙台ビル	(022)227-6033
	郡山出張所	〒963 郡山市虎丸町21-10 日本団体生命郡山ビル	(0249)34-5510
	盛岡出張所	〒020 盛岡市中央通り3-7-1 岩手政経ビル	(0196)54-3532
	山形出張所	〒990 山形市十日町2-4-14 住友生命ビル	(0236)42-4316
	秋田出張所	〒010 秋田市中通り2-4-19 商工中金第一生命秋田ビル	(0188)36-1010
関東	青森出張所	〒030 青森市長島2-10-4 ヤマウビル	(0177)77-5254
	東京支店	〒131 墨田区向島3-44-1	(03)5608-1060
	横浜営業所	〒240 横浜市保土谷区峰岡町1-3-4 新見峰岡ビル2F	(045)334-2383
	大宮出張所	〒330 大宮市仲町3-13-1 住友生命大宮第二ビル	(048)642-3421
	千葉営業所	〒280 千葉市中央3-14-14 日企中央ビル2F	(0472)21-1010
	水戸出張所	〒310 水戸市城南1-1-8 日本団体生命水戸ビル	(0292)21-9361
	前橋出張所	〒371 前橋市大手町2-9-4 第一群馬ビル	(0272)23-2388
	宇都宮出張所	〒320 宇都宮市大通1-4-24 住友生命ビル	(0286)24-5971
	甲府出張所	〒400 甲府市丸の内3-32-1 住友生命甲府丸の内ビル	(0552)28-6033
	新潟出張所	〒950 新潟市南樋口1-1-54 明治生命新潟駅南ビル	(025)241-2255
中部	名古屋支店	〒468 名古屋市中区栄3-26 原芳ビル2F	(052)741-1311
	静岡出張所	〒420 静岡市常盤町2-13-1 住友生命静岡常盤町ビル	(054)254-2405
	三重出張所	〒514 津市栄町3-115 安田火災三重ビル	(0592)25-3117
	長野出張所	〒980 長野市鶴賀1415 大通りセンタービル	(0262)33-3161
	岐阜出張所	〒500 岐阜市江添2-17-3	(0582)72-2040
	東愛知出張所	〒444 岡崎市島町17-1 三井生命岡崎ビル	(0564)25-0161
	浜松出張所	〒430 浜松市元町218-21 浜松元町第一生命ビル	(0534)55-2510
近畿	大阪支店	〒532 大阪市淀川区西中島6-8-31 花原第六ビル4F	(06)306-5601
	京都出張所	〒600 京都市下京区大宮通四条下ル四条大宮町2 日本生命四条大宮ビル	(075)822-1825
	神戸出張所	〒650 神戸市中央区京町75-2 朝日生命神戸京町ビル	(078)391-7697
	奈良出張所	〒630 奈良市三条大路1-1-90 奈良セントラルビル	(0742)34-4991
	和歌山出張所	〒640 和歌山市黒田84-1 阪和第一ビル	(0734)74-5095
北陸	姫路出張所	〒670 姫路市南駅前町37 太陽生命姫路ビル	(0792)84-1119
	滋賀出張所	〒525 草津市大路2-13-27 辻第三ビル	(0775)65-3604
	金沢営業所	〒920 金沢市高岡町1-39 住友生命金沢高岡町ビル	(0762)23-6272
	富山出張所	〒930 富山市諏訪川原2-2-3	(0764)24-4081
中国	福井出張所	〒910 福井市松本4-11-9 IWAビル	(0776)25-0588
	岡山出張所	〒700 岡山市磨屋町10-20 磨屋町ビル	(0862)22-2360
	広島営業所	〒730 広島市中区中島町2-22 三浦ビル5F	(082)240-9611
	山口出張所	〒754 山口県吉敷郡小郡町花園町1-16-201重村ビル	(08397)3-4110
	米子出張所	〒683 米子市明治町175 加藤ビル	(0859)32-6207
四国	福山出張所	〒720 福山市霞町1-1-24 住友生命福山ビル	(0849)32-0680
	高松営業所	〒760 高松市東田町1-3 第二観光ビル7F	(0878)33-7822
	松山出張所	〒790 松山市二番町3-6-5 明治生命松山二番町ビル	(0899)41-6323
	高知出張所	〒780 高知市菜園場町1-21 住宅総合ビル	(0888)83-4384
	徳島出張所	〒770 徳島市八百屋町2-7 朝日生命徳島ビル	(0886)52-1010
九州・沖縄	福岡支店	〒810 福岡市中央区渡辺通2-4-8 福岡小学館ビル	(092)714-5526
	北九州営業所	〒802 北九州市小倉北区貴船町3-8	(093)941-2731
	長崎出張所	〒850 長崎市興善町2-21 明治生命長崎興善町ビル	(0958)28-4557
	大分出張所	〒870 大分市中島西2-1-3 日本火災大分ビル3F	(0975)36-7221
	熊本出張所	〒862 熊本市田辺町田井島780	(096)379-6900
	宮崎出張所	〒880 宮崎市高千穂通1-6-35 住友生命ビル	(0985)28-7395
	鹿児島出張所	〒892 鹿児島市加治屋町12-7 日本生命鹿児島加治屋町ビル	(0992)22-1373
九州・沖縄	沖縄出張所	〒901-1 浦添市伊祖2-24-1	(098)878-3010
	佐賀出張所	〒840 佐賀市神野東4-6-15 日証ビル2F	(0952)30-2178
九州・沖縄	久留米出張所	〒830 久留米市日吉町16-18 久留米センタービル7F	(0942)37-2045