

TOTO

東陶機器株式会社

TOTO

取扱説明書 保証書付

電気温水器〔時間帯別電灯対応通電制御型〕
(深夜電力通電制御型にも切替えます。)

電温ユプロ<セミオート>

RE3704、RE4604

修理・取扱いのご相談は
まずお求めの取付店・販売店へ

取付店	〒	印
販売店	電話	-

転居や贈答品などでお求めの取付店・販売店へご相談できない場合は下記TOTO窓口へ

商品の
お問い合わせは

TOTOお客様相談室へ

☎ 0120-03-1010

受付時間：平日 9:00-18:00
土・日・祝日 10:00-18:00
(夏期休暇・年末年始を除く)補修用部品
のご購入はお求め取付工事店
又はTOTOパーツセンターへ

☎ 0120-8282-55

受付時間：平日 9:00-18:00
土・日・祝日 10:00-18:00
(夏期休暇・年末年始を除く)修理の依頼・
お問い合わせは

東陶メンテナンス(株)へ

☎ 0120-1010-05

受付(年中無休)
受付時間：関東・甲信越地区 8:00-20:00
上記以外の地区 9:00-20:00
訪問修理(年中無休)
営業時間：9:00-18:00

お客様専用窓口

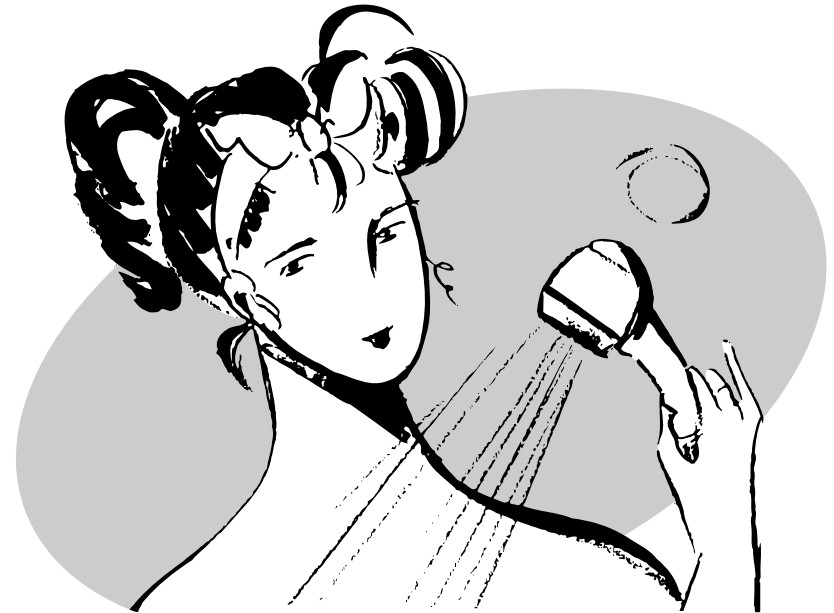
このたびは、TOTO電気温水器をお求めいただき、まことにありがとうございました。
この取扱説明書をよくお読みのうえ、正しくお使いください。

この取扱説明書は、お使いになる方がいつでも見ることができるよう必ず保管してください。

この電気温水器は申請によって通電制御型として料金割引が適用されます。
ご不明な場合は、お取付け店(販売店)又は最寄りの電力会社にご相談ください。

ご使用の前に

使用方法

点検・お手入れ他

はじめに

ワンタッチお湯はり

お湯はり を押すだけで、自動的にお湯はり。

さらに、ワンタッチ操作で高温水を供給できます。



リモコンについて



音声ガイド

操作の内容を音声やメロディでお知らせします。お湯はりが終わったとき、誤った操作をしたとき、注意を呼びかけたいときなどに音声によってお知らせします。

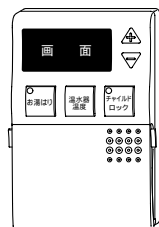
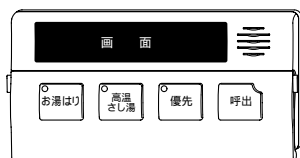

お湯は大切に

1日に使用できるお湯の量は限られています。

お湯は大切にお使いください。

特に冬季は水温が低くなり、ムダな使い方をしますと湯量不足になり、お湯が使えなくなります。

- お風呂の湯温を高くしたいときは、お湯を少し減らしてから高温さし湯を行ってください。
- 浴槽には冷めやすいものがあります。入浴後はふたをしてください。

選べる電力契約

この温水器は「時間帯別電灯契約」と「深夜電力契約」のどちらの契約でも使用できます。詳しくは最寄りの電力会社にお問い合わせください。

[時間帯別電灯契約]

ご家庭のすべての電気製品に適用される電力契約。昼間の料金は電灯契約より若干高くなりますが、昼間でもわか増しができるため湯切れの心配がありません。夜間の料金は深夜電力並(昼間の約1/3)ですので夜に電気をたくさん使うご家庭に最適です。

[深夜電力契約]

電気温水器のみに適用される電力契約。翌日使用するお湯を午後11時～午前7時(一部の地域では異なります。)の間にわかつてためておきます。料金は昼間料金の約1/3です。電気温水器以外の電気製品は電灯契約となります。

もくじ

特に注意していただきたいこと	1
各部のなまえとはたらき	5
本体外観図	5
本体内観図及び周辺図	6
浴室リモコン	7
台所リモコン	9
使用前の準備	11

時計を合わせる	13
お湯を使う	15
お風呂での便利な機能	17
浴室リモコンを操作させたくないとき	18
お湯はりをする	19
お風呂での操作	21
お風呂がぬるいとき	21
お風呂のお湯が少ないとき	21
お風呂が熱いとき	22
浴室から人を呼びたいとき	22
入浴予約をする	23
わか上げ温度設定のしかた	25
お湯をたくさん使う	27
運転を休止する	28
音声ガイドを消したいとき	29
画面表示を消したいとき	30
温水器のお湯の量を確認する	31
そのほかにもリモコンでできること	32
浴室リモコンの設定変更	33
台所リモコンの設定変更	35

こんなときは	37
凍結による破損を予防するには	38
日常の点検とお手入れ	39
故障かな?と思ったら	44
アフターサービス	48
仕様	49

✦ 特に注意していただきたいこと ✦

安全に正しくお使いいただくために

この取扱説明書では、製品を正しくお使いいただき、あなたや他の人々への危害や財産への損害を未然に防止するためにいろいろな絵表示をしています。その表示と意味はつぎのようになっています。内容をよく理解してから本文をお読みください。



警告:

この表示を無視して、誤った取扱いをすると、人が死亡、重傷を負う可能性、または火災の可能性が想定される内容を示しています。



注意:

この表示を無視して、誤った取扱いをすると、人が傷害を負う可能性や物的損害のみの発生が想定される内容を示しています。

絵表示については、つぎのような意味があります。

絵表示	意味	絵表示	意味
	一般的な禁止		感電注意
	分解禁止		必ず実行
	接触禁止		高温注意
	アース工事		

⚠ 警告

分解・改造しない

修理技術者以外の方は、絶対に分解したり修理・改造は行わないでください。
(故障、感電の原因になります)

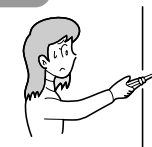

分解禁止

近くにガス・灯油類や引火物を置かない

電気温水器の近くにガス、灯油類や引火物を置かないでください。
(発火、火災の原因になります)

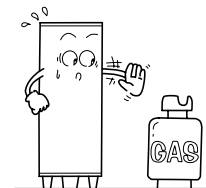

禁止

やけどに注意

給湯時は湯水混合栓に手を触れないでください。
(やけどのおそれがあります。) シャワーを浴びるときは、手でお湯を使うときは、まず水から。温度を確かめてから。

- ① 水側を開ける ② 湯側を開ける

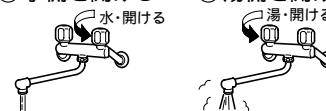

接触禁止

極端に少ない流量でお湯をご使用の場合、高温の湯が出る可能性があります。ご注意ください。



高温注意

逃し弁の動作確認時は、逃し弁・排水口に手を触れないでください。
(やけどのおそれがあります。)

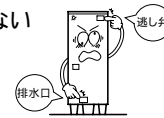

接触禁止

タンク内の熱湯を直接排水しないでください。
(やけどや排水管が熱で変形するおそれがあります。)



禁止

シャワー・給湯の使用中は、使用者以外はお湯の温度を変更しない。

(突然、熱湯が出てやけどしたり、冷水が出てビックリすることがあります)

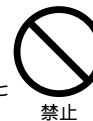

禁止

✦ 特に注意していただきたいこと ✦

⚠ 警告

高温さし湯を押すと約70℃又は約90℃のお湯が出ますので浴槽に充分お湯があることを確かめてからご使用ください

(やけどや破損の原因になります)



必ず実行

高温さし湯使用時にはふるアダプタを手や足で触らないでください

(やけどの原因になります)



禁止

アース工事を確認する

アース工事がされているか確認してください。
(故障、漏電のときに感電の原因になります)

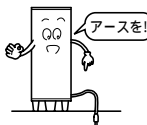

アース工事

脚がアンカーボルトで固定してあるか確認する

また2階以上に据付けた場合は、上部振れ止め金具で壁に固定されているか確認してください。
(本体が倒れてけがをするおそれがあります)

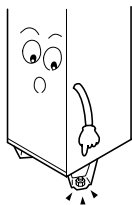

必ず実行

異常時の注意

エラー発生時や異常時(こげ臭い、ふるアダプタからの蒸気吹き出し、本体及び配管部分からの水漏れなど)はブレーカのリレーを「切」(OFF)にして止水栓を閉じ、お取付け店又は東陶メンテナンス(株)に連絡してください。また、高温の湯が出るおそれもあり危険ですので、お湯の使用・入浴を中止してください。

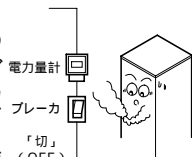

必ず実行

⚠ 注意

みだりに飲用はしない

長時間たまっていたお湯は飲料水に用いないでください。
(水質の変化により、下痢、腹痛などをおこす場合があります)



禁止

⚠ 注意

凍結予防対策を確認する

(凍結すると配管などが破裂するおそれがあります)

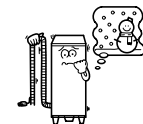

必ず実行

前面カバーは絶対に開けない

(ショート、感電のおそれがあります)

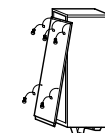

禁止

温水器や台所リモコンが浴室などの湿気の多いところに取付けられていないか確認する

(火災、感電の原因になります)



必ず実行

排水口は、排水溝より50mm以上離れているか確認する

(排水が逆流するおそれがあります)

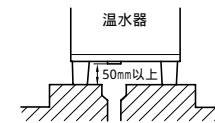

必ず実行

床面が防水処理・排水処理されているか確認する

(水漏れが起きた場合、大きな被害の原因になります)

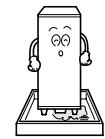

必ず実行

逃し弁レバーを上げると排水口より水が出ることを確認してください

(ヒータが空だきとなり故障の原因となります)



必ず実行

逃し弁を点検する

必ず月に1回逃し弁の点検をしてください。
(40ページをご参照ください)

(逃し弁が作動しないと、タンクや配管に異常な圧力がかかり破損の原因となります)

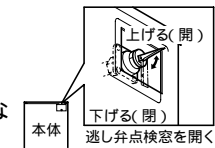

必ず実行

特に注意していただきたいこと

各部のなまえとはたらき

快適なお湯ライフのため、各部のなまえとはたらきを確認され、上手にお使いください。

本体外観図

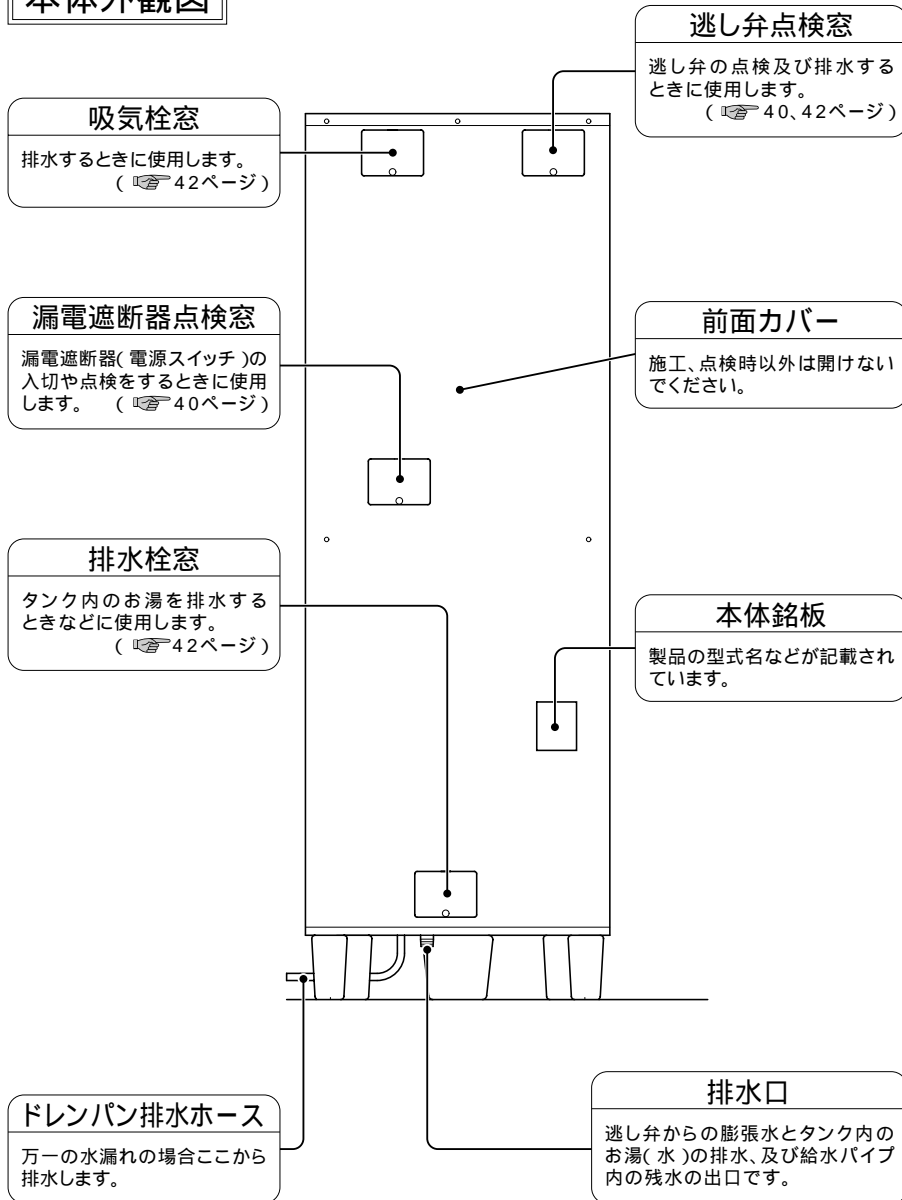

本体内観図及び周辺図

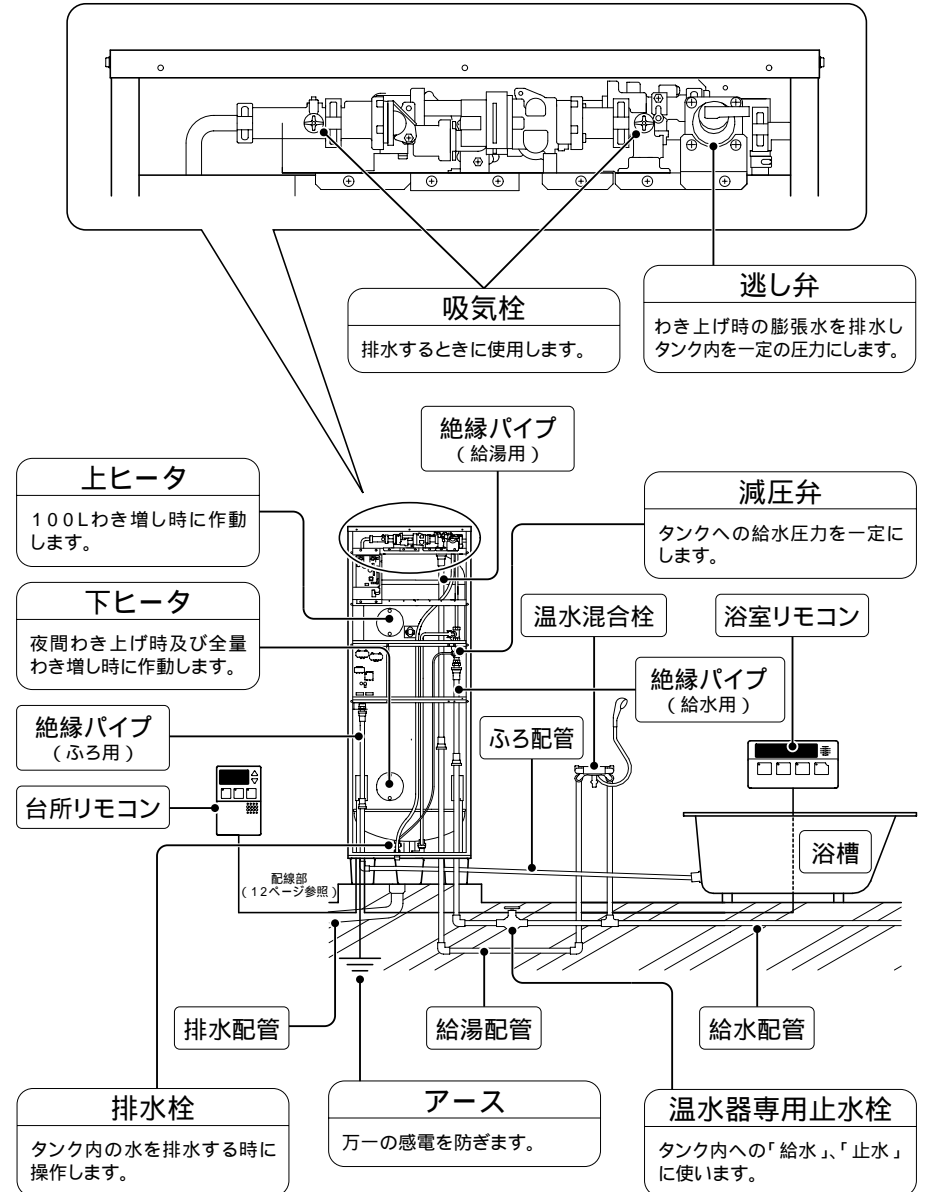

各部のなまえとはたらき

各部のなまえとはたらき

浴室リモコン(別売品:RHE141FS)

ふたを閉めたとき

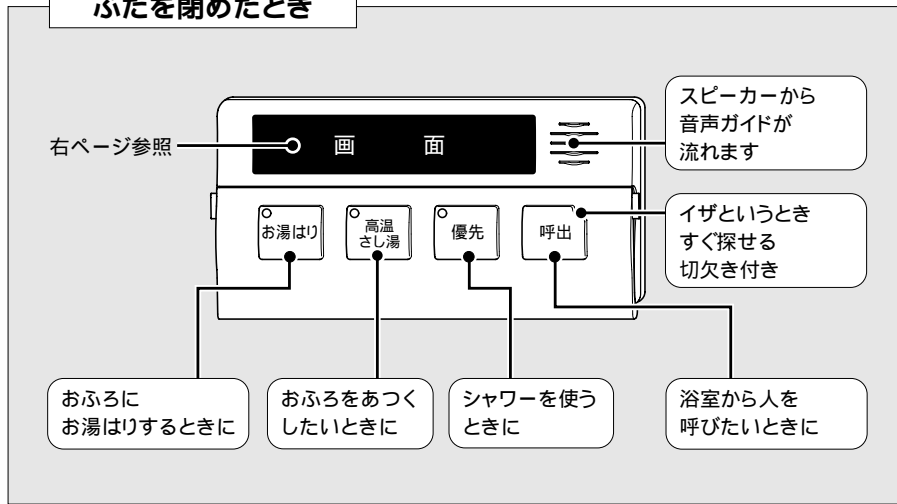

ふたを開けたとき

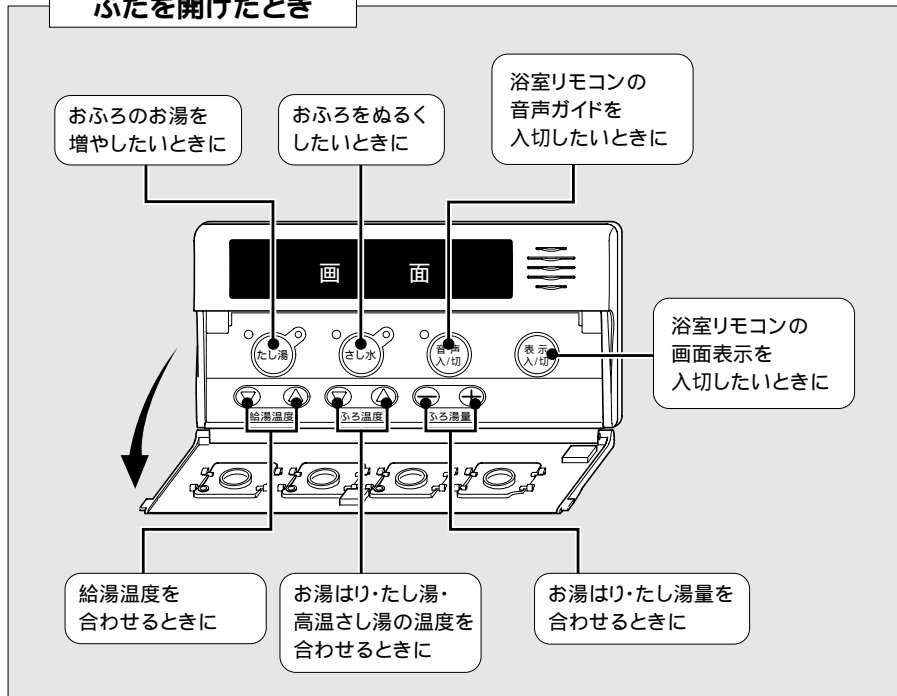

表示画面例

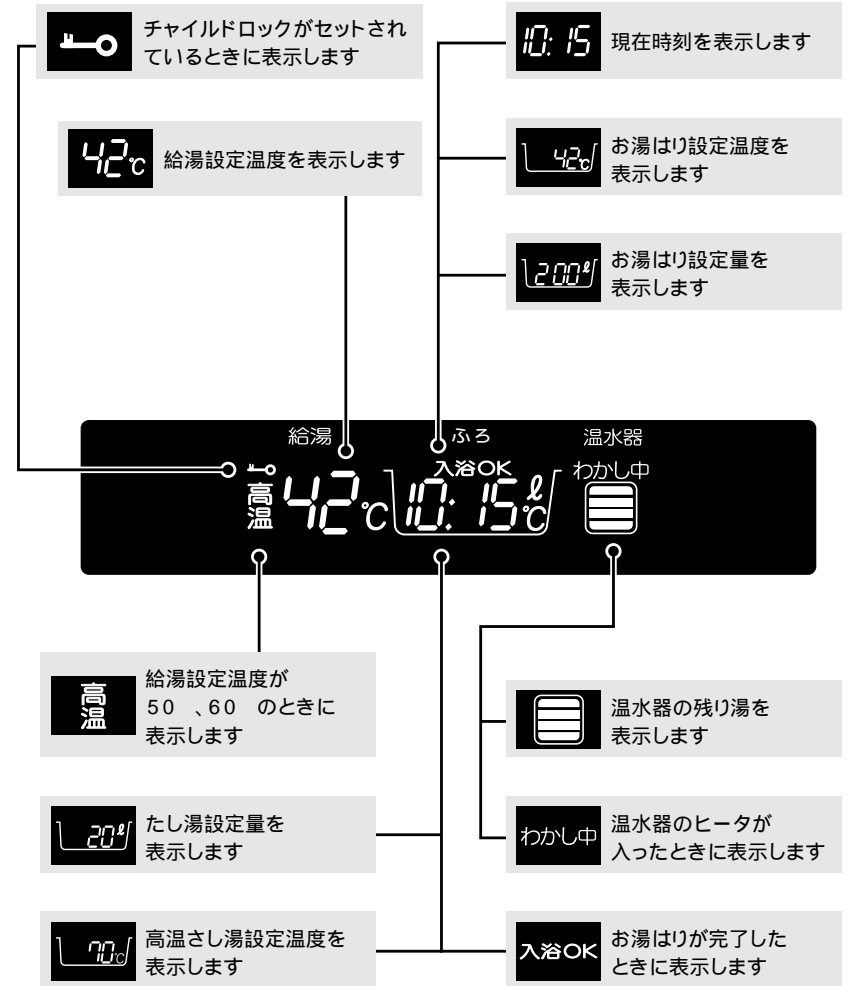

各部のなまえとはたらき

台所リモコン(別売品:RHE141KT)

ふたを閉めたとき

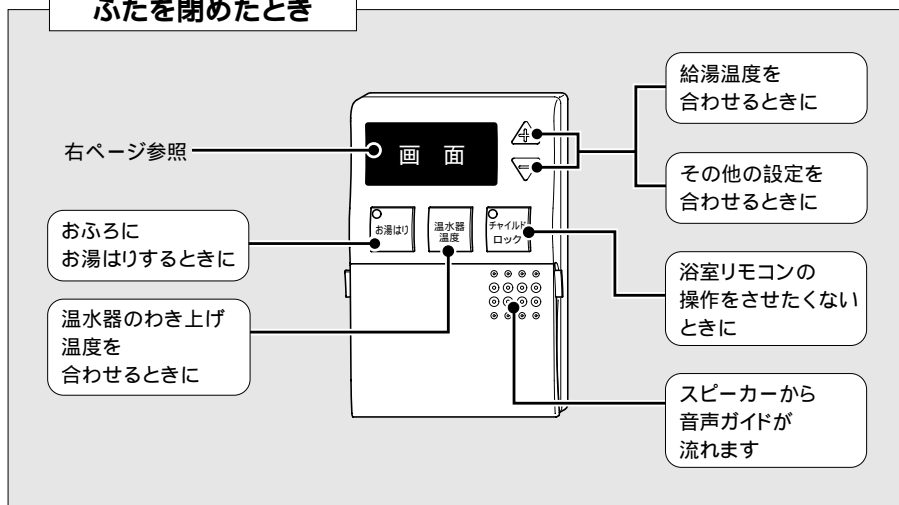

ふたを開けたとき

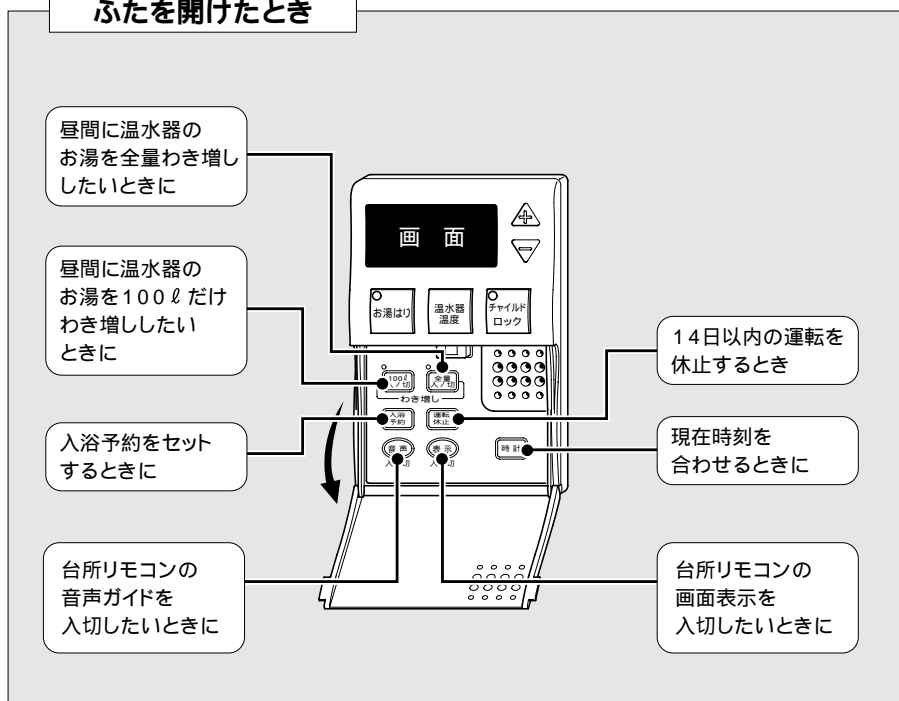

表示画面例

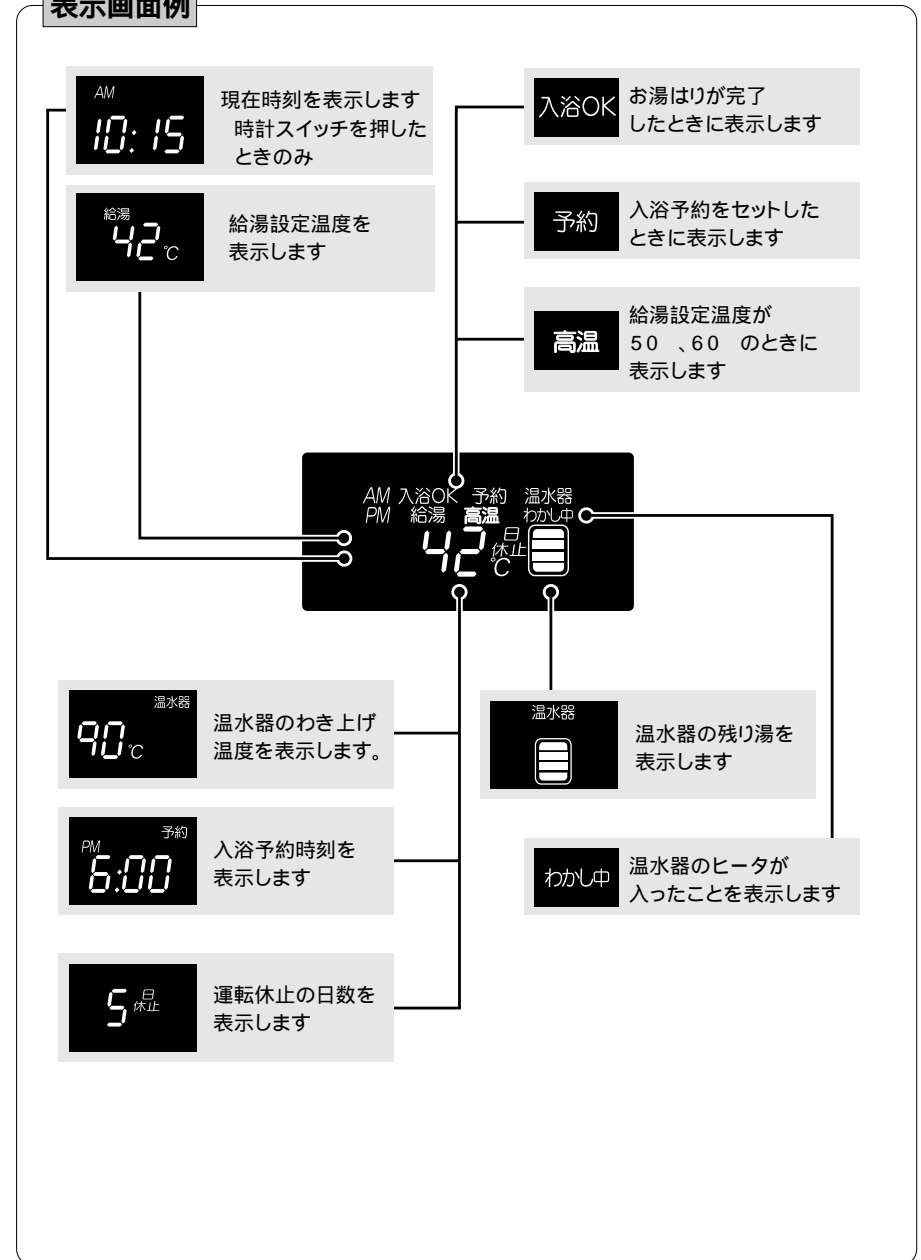

各部のなまえとはたらき

✦ 使用前の準備 ✦

最初の給水のしかた

- ① 下部の排水栓窓の化粧ねじをゆるめて、カバーを外します。
- ② 排水栓が閉まっていることを確認します。(開いているときは、閉めてください。)
- ③ 上部の逃し弁点検窓の化粧ねじをゆるめて、カバーを外します。
- ④ 逃し弁のレバーを上げます。(弁を開けます。)
- ⑤ 温水器専用止水栓を開きます。
排水口(逃し弁チューブ)から勢い良く水が出てきたら、タンクが満水になっているので、逃し弁のレバーを下げます。(弁を閉じます。)
- ⑥ 上部の逃し弁点検窓、下部の排水栓窓化粧ねじをしめて、カバーを取付けます。
注)給水中は湯水混合栓の湯側を必ず閉じてください。

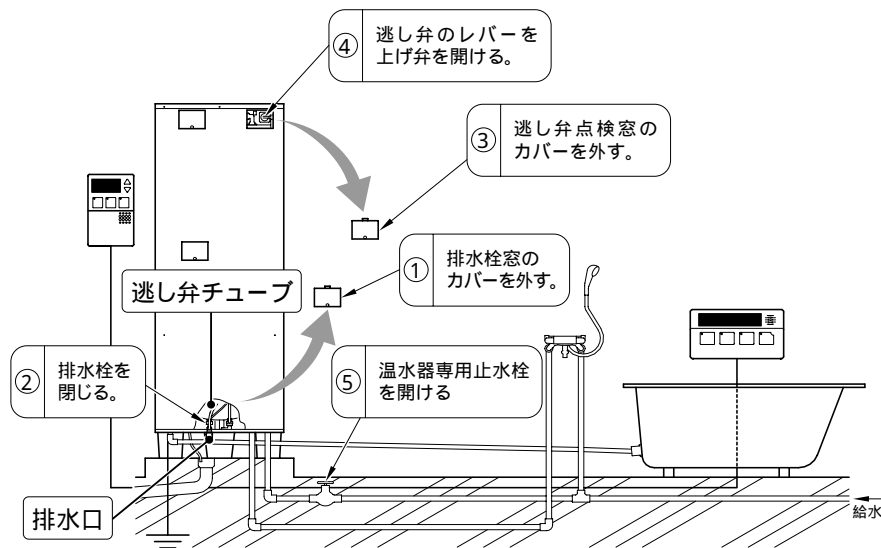

ちょっと一言

- 温水器専用止水栓を開いてすぐに水が出てきても、配管の中の残水がでてきた可能性がありますのでしばらく給水してください。
- 最初は、タンクや配管内のゴミ・油などを流すため、満水になったら一度、全部排水し再び給水してください。
(排水のしかた、再給水のしかたは、42～43ページを参照してください。)

通電のしかた

- ① ブレーカ(配線用遮断器)を「入」(ON)にします。
- ② 本体の漏電遮断器(電源スイッチ)を「入」(ON)にします。
- ③ リモコンの時間を合わせます。(☞13ページ)
- ④ 夜間の通電時間になると自動的にわき上げを開始します。

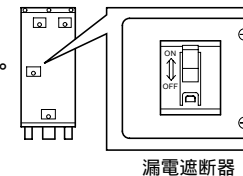

⚠ 注意

逃し弁レバーを上げると排水口より水が出ることを確認してください

(ヒータが空だきとなり故障の原因となります)



ちょっと一言

- 時間帯別電灯契約でご使用の場合は、リモコンの時計の時刻をもとにわき上げを行います。必ず正確に時計を現在時刻に合わせてください。
詳しくは13ページの【時刻を合わせる】をご参照ください。
- 通電時間帯は午後11時～午前7時までです。(地域により一部異なります。)
- 通電すると排水口から膨張水が出ますが、異常ではありません。

配線は電力契約で異なります。

電力契約については、お取付け店(販売店)にご確認ください。

配線例

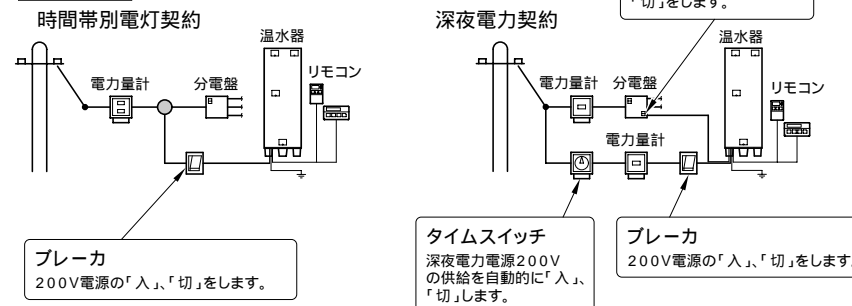

時計を合わせる(台所リモコンで操作)

●時間帯別電灯契約でご使用の場合は、必ず時計の時刻を合わせてください。

例) 午前10時15分に合わせる場合

1 プレーカ及び本体の漏電遮断器(電源スイッチ)を「入」(ON)にする

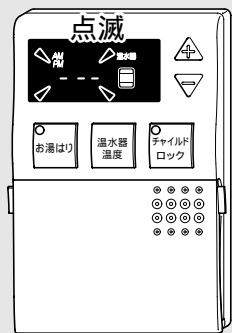

♪「ふたを開けて時計スイッチを押して、現在時刻を設定してください」と音が流れます。

2 リモコンのふたを開ける
時計スイッチを押す



3 +・-スイッチを押し
現在時刻に合わせる

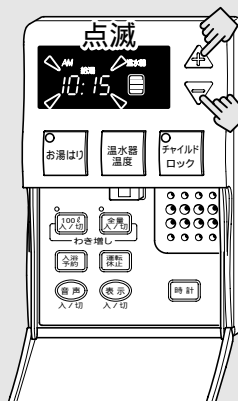

+・-スイッチは

1回押すと

+ 1分単位ですすみす

- 1分単位でもどります

押したままにすると

+ 10分単位ですすみす

- 10分単位でもどります

4 再度 時計スイッチを押す



ちょっと一言

- 時刻が合っていないと、電気料金が割高になる場合があります。
AM(午前)、PM(午後)を間違えないように合わせてください。
- 深夜電力契約の場合は、時計を設定しなくても深夜のわき上げができます。

お湯を使う

お湯を使う前に

お湯を使うときはリモコンで設定温度の確認をしてください。

警告

やけどに注意

給湯時は湯水混合栓に手を触れないでください。(やけどのおそれがあります。)



接触禁止

シャワーを浴びるときは、手で温度を確かめてから。



高温注意

お湯を出すときはまず水から
①水側を開ける ②湯側を開ける

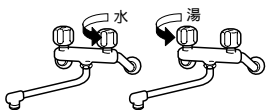

高温注意

極端に少ない流量でお湯をご使用の場合、高温の湯が出る可能性がありますご注意ください。



高温注意

お湯を使うには

リモコンで給湯温度を約35～50・60 に調節できます。

浴室リモコン

例) 給湯温度を43 に設定する場合

1 リモコンのふたを開ける

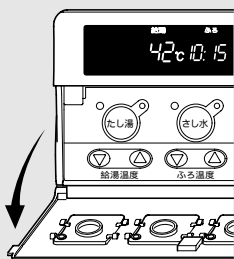

2 給湯温度を合わせる

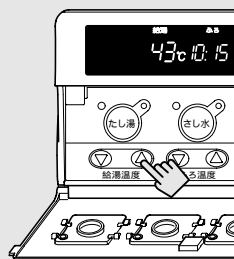

最初は42 に設定されています。

温度が変わらないとき 優先スイッチを押す (17ページ参照)



優先スイッチが「切」のときは変更できません。

3 給湯栓を開ける

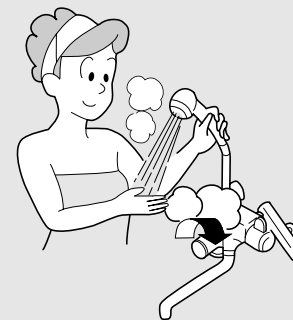

高温警告について

- 給湯設定温度を50 又は60 に設定した場合は、やけど注意のためブザーがピピッと鳴り、「給湯温度が高温です。注意してください。」と音声でガイドします。
- 高温警告の音声ガイドは消すことができます。(32ページ)

台所リモコン

例) 給湯温度を43 に設定する場合

1 給湯温度を合わせる

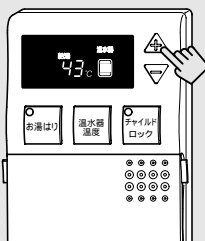

2 給湯栓を開ける

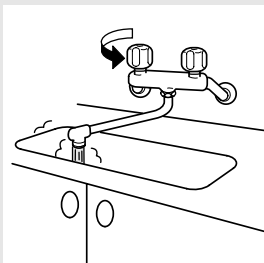

- 給湯温度を表示しているときに△・▽スイッチを押してください。
- 温度が変わらないときは浴室リモコンの優先スイッチを切ってから再度操作してください。

ちょっと一言

- 給湯栓を開けたとき、給湯配管内の冷水が出てしまうまでご希望のお湯は得られませんが、しばらくすると安定した湯温になります。
- シングルレバー混合栓の場合にはレバーを中央付近に、サーモスタット付混合栓の場合は温度調節ハンドルを適温(約40)付近にしてお湯を出してください。



[シングルレバー混合栓]

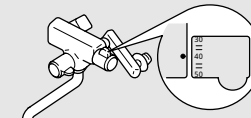

[サーモスタット付混合栓]

優先とは

- 電源が入ると浴室リモコンが優先となり、そのリモコンのみ給湯温度の変更が可能になります。
浴室リモコンが優先となっているときは「優先」スイッチのランプが点灯しています。その場合は浴室リモコンで給湯温度が変更できます。
- 台所リモコンで給湯温度を変更するときは、浴室リモコンの「優先」スイッチを押して台所リモコンを優先にしてください。
台所リモコンが優先となっているときは「優先」スイッチのランプが消灯しています。

優先スイッチとは

- シャワーを浴びているときに台所リモコンでお湯の設定温度を高くされると、やけどのおそれがあり大変危険です。そのため、浴室リモコンには「優先」スイッチがついています。この「優先」スイッチを「入」にしておくと、台所リモコンで温度の変更ができなくなります。
「優先」スイッチは安全のためのスイッチです。シャワーを浴びるときは必ず「優先」スイッチを「入」にしておいてください。

お風呂での便利な機能



チャイルドロック

・・・台所リモコン操作で設定し、浴室リモコンでのスイッチ操作ができなくなります。

👉 18ページへ

子供だけの入浴で心配なときにお使いください。



お湯はり

・・・入浴に必要なお湯はり量を設定して使用します。

👉 19・20ページへ

お風呂にお湯をためるときにお使いください。



高温さし湯

・・・お風呂に約70/90のお湯を15ℓたします。

👉 21ページへ

入浴中にお風呂の温度をあつくしたいときにお使いください。



たし湯

・・・お風呂に設定量のお湯をたします。

👉 21ページへ

入浴中にお湯を増やしたいときにお使いください。



さし水

・・・お風呂に約10ℓさし水します。

👉 22ページへ

入浴中にお湯をぬるくしたいときにお使いください。



呼出

・・・浴室リモコンの呼出スイッチを押すと台所リモコンがピーピピッと4回鳴り♪「お風呂で呼んでいます」と3回音声でお知らせします。

また呼出している間、台所リモコンのランプが同時に点滅します。

👉 22ページへ

浴室に人を呼びたいときにお使いください。



入浴予約

・・・台所リモコン操作で、設定した時刻にお湯はりが終わります。

👉 23・24ページへ

外出から帰ってきて、すぐお風呂に入りたいときにお使いください。

浴室リモコンを操作させたくないとき

(台所リモコンで操作できます。)

チャイルドロックスイッチを「入」にすることにより、浴室リモコンでのスイッチ操作ができなくすることができます。

子供だけの入浴で心配なときにお使いください。

台所リモコン

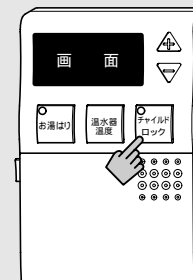

浴室リモコン



安全のため「呼出」スイッチのみ操作可能にしています。

お湯はりをする

お湯はりする前に

・浴槽の排水栓とふたを閉めていますか？



しっかり閉めて！

・お湯はりの適正量(目安)を確認しましょう！

浴槽の種類	サイズ(mm)	適正量(ℓ)
洋風	1500	約170
	サイズ(mm)	
	約430	約140
和洋折衷	1200	約110
	サイズ(mm)	
約550	約240	
和風	1300	約240
	サイズ(mm)	
	約610	約200
900	約200	

お湯はりする

リモコンでお湯はり湯量を10~500ℓ(10ℓきざみ)、湯温を約35~48(1きざみ)に調節できます。

浴室リモコン

例)お湯はり温度を41で、お湯はり量170ℓに変更する場合

1 リモコンのふたを開ける

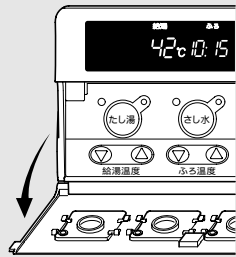

2 ふる温度を合わせる

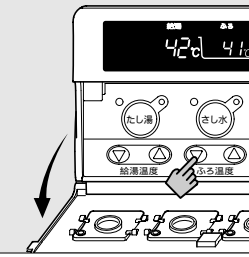

最初はふる温度:40 に設定されています。

3 お湯はり量を合わせる

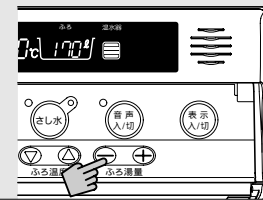

湯量・湯温の変更は台所リモコンではできません。浴室リモコンで行ってください。最初はお湯はり量:200ℓに設定されています。

4 リモコンのふたを閉める

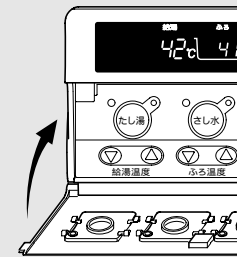

5 お湯はりスイッチを押す

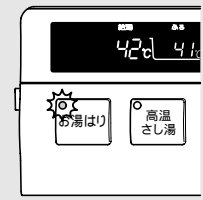

お湯はり中はふる温度を表示します。途中でやめたいときは再度「お湯はり」スイッチを押してください。

台所リモコン

1 お湯はりスイッチを押す

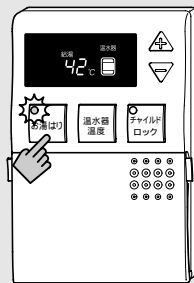

ちょっと一言

- ・画面に表示しているお湯はり温度は、季節及び外気温、施工状態などにより必ずしも一致しません。目安としてお使いください。

お湯はりが終わったら

リモコンでお知らせします。

メロディ音のあと、「お湯はりが終わりました」と音声流れ、「入浴OK」と表示します。

浴室リモコンでは



台所リモコンでは

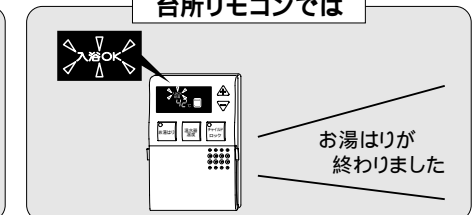

「入浴OK」表示はお湯はり終了後から30分間点灯します。

おふろでの操作 (浴室リモコンで操作)

おふろがぬるいとき

約70℃の高温水15ℓをおふろに供給してあつくします。
おふろの温度をより高めにしたいときは、高温水の温度を90℃に変更して使用することができます。(温水器の湯温が低い場合は設定温度のお湯が出ない場合があります。)

1 高温さし湯スイッチを押す



「おふろにお湯を足します高温に注意してください」と音声流れます

2 高温水の温度を変更する



70℃設定のとき高温水の温度(△)を2秒以上押すと90℃に変わります。一度終了すると70℃に戻ります。



90℃設定のとき高温水の温度(▽)を2秒以上押すと70℃に変わります。

注意 高温さし湯使用時にはおふろアダプタを手や足で触らないでください。(やけどの原因になります)

途中で止めたいときはもう一度、高温さし湯スイッチを押して切る。

(注)アクリル製浴槽の場合は、高温さし湯温度は70℃でご使用ください。90℃で高温さし湯すると、浴槽が変色や変形するおそれがあります。

おふろのお湯が少ないとき

おふろのお湯を増やします。

1 ふたを開け、たし湯スイッチを押す

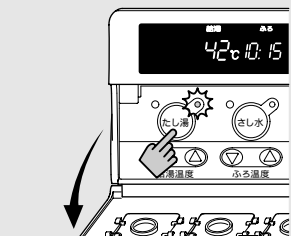

途中で止めたいときはもう一度たし湯スイッチを押して切る。

2 湯量を合わせる

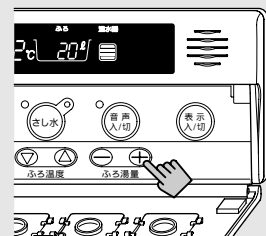

お湯量(⊖ ⊕)スイッチでたし湯量が設定できます。最初は20ℓに設定されていますが、10～100ℓ(10ℓきざみ)に変更できます。一度終了すると20ℓに戻ります。

おふろが熱いとき

おふろに約10ℓさし水します。

1 ふたを開け、さし水スイッチを押す

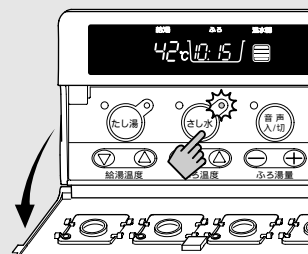

途中で止めたいときはもう一度、さし水スイッチを押してください。

浴室から人を呼びたいときに

呼出スイッチを押すと台所リモコンがピーピピッと4回鳴り「おふろで呼んでいます」と3回音声でお知らせします。

呼び出ししている間、台所リモコンの「お湯はり」「チャイルドロック」スイッチのランプが同時に点滅します。石けんやシャンプーが切れたときや、気分が悪くなったときに浴室から人を呼びたいときにお使いください。

浴室リモコン

呼出スイッチを押す

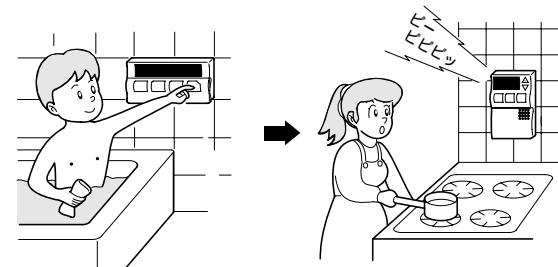
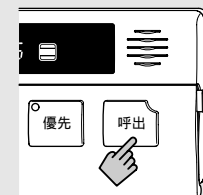

✦ 入浴予約をする (台所リモコンで操作) ✦

入浴予約すると、設定した時刻までにお湯はりを完了し、予約時刻になると、音声でお知らせします。また、19ページの「お湯はりする前に」を確認してから予約をセットしてください。19・20ページを見てふる温度、お湯はり量を浴室リモコンで設定しておいてください。

お湯はり・たし湯・さし水の使用中及び運転休止中には、入浴予約は設定できません。入浴予約は浴室リモコンではできません。

例)午後7時30分にお風呂に入りたいとき

1 ふたを開け スwitchを押す

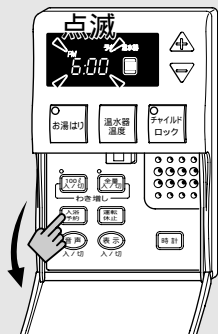

2 スwitchで予約時刻を合わせる

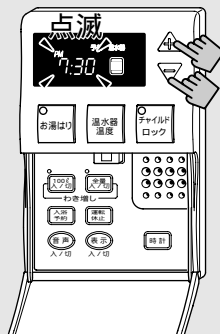

3 再度 スwitchを押すと入浴予約がセットされます

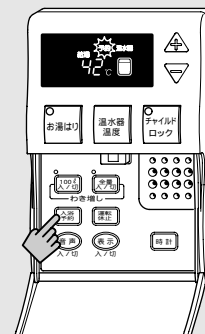

入浴予約を解除したい場合は、再度  スwitchを押す。
お湯はりが完了するか、又は入浴予約時刻になると「入浴OK」が表示されます。



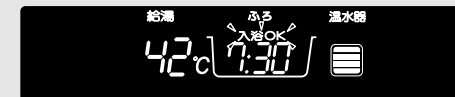

台所リモコン表示



浴室リモコン表示

時刻を合わせるとき

 スwitchを押してから25秒間  スwitchにさわらなければ給湯温度の表示に戻ります。
予約時刻を合わせている途中で表示が変わったときは、最初からやり直してください。

最初はPM6:00に設定されています。

入浴予約中は、予約時刻の変更はできません。
いったん入浴予約スイッチを押して、入浴予約を解除してください

スwitchは

1回押すと

 1分単位ですすみませ

 1分単位でもどります

押したままにすると

 10分単位ですすみませ

 10分単位でもどります

ちょっと一言

- 現在時刻から入浴予約時刻の間が短いときは予約時刻にお湯はりが完了しない場合があります。
- 現在時刻と入浴時刻が同日で、かつ現在時刻よりも前に予約時刻を設定したときは翌日の予約時刻に合わせてお湯はりが完了します。

✦ わき上げ温度設定のしかた ✦

温水器タンク内のお湯のわき上げ温度を設定することができます。
夜間のわき上げ、昼間のわき増しは、設定された温度にわき上がります。

1 スイッチを押す

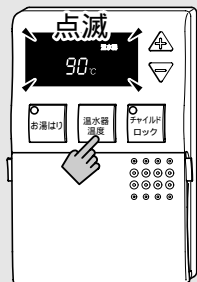

2 スイッチを押しわき上げ温度を合わせる (90・80・70・A(自動)から選択できます。)

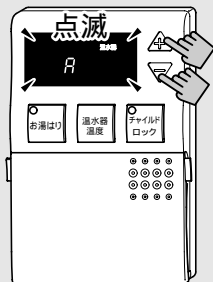

- 90 ...約90 までわき上げます。
- 80 ...約80 までわき上げます。
- 70 ...約70 までわき上げます。
- A(自動)...お湯の使用状況に応じてわき上げ温度を90・80・70 から自動的に選択してわき上げます。

お買い上げ時は90 に設定されています。

3 再度 スイッチを押す。

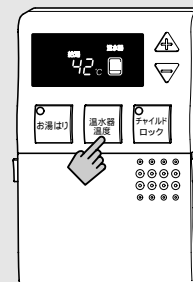



ちょっと一言

お湯をたくさん使用するとき(冬期など)は、高めに設定するとより多くのお湯が使えます。短期間にお湯の使用量が大きく変動する場合は、90 設定で使用されることをおすすめします。タンク内の水温が低い場合は設定温度までわき上がらない場合があります。

A(自動)設定のとき、わき上げ温度の確認のしかた

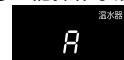
①上記操作手順の2でA(自動)に合わせる。



②  スイッチを2秒間押し続けるとわき上げ温度を表示します。



のとき90



のとき80



のとき70

設定になっています

③確認終了後  スイッチを押してください。

再度わき上げ温度を変更したいときは上記操作手順の1～3をくり返してください。

お湯をたくさん使う(台所リモコンで操作)

(時間帯別電灯契約のみ)

お湯が不足しそうなときは、昼間でもタンク内の水をわかすことができます。

100ℓわかき増しする

ふたを開け

100ℓ入/出 スイッチを押す

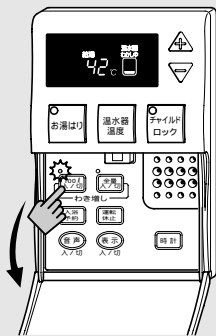

温水器タンク内のお湯が約100ℓ以下になると、上部ヒータが作動し、常に設定温度のお湯を約100ℓ確保する機能です。

通常のお湯の使用状態で湯切れを防止したいときにおすすめです。

ヒータが作動すると画面に「わかし中」が表示されます。途中で解除するときは、再度100ℓ入/出 スイッチを押してください。ランプが消灯します。

100ℓわかき増し機能をセットしている場合は毎日継続して動作します。

PM11:00になると自動的に解除させるようにすることができます。36ページを参照

全量わかき増しをする

ふたを開け

全量入/出 スイッチを押す



お湯を約70ℓ以上使用すれば下部ヒータが作動し温水器タンク内を設定温度のお湯でいっぱいにしておく機能です。ヒータが作動すると画面に「わかし中」と表示されます。途中で解除するときは、再度全量入/出 スイッチを押してください。ランプが消灯します。

全量わかき増し機能をセットしている場合はPM11:00になると自動的に解除します。

来客などで、たくさんのお湯が必要になると予想できるなどにおすすめです。

100ℓわかき増し機能と全量わかき増し機能を両方セットしている場合は全量わかき増し機能が優先してヒータの動作を行います。

わかき上げ温度を変更する場合は25ページの(わかき上げ温度の設定のしかた)を参照してください。

運転を休止する(台所リモコンで操作)

留守中にむだなわかき上げをしないように、1~14日の間で運転を休止させることができます。

2泊以上旅行などで留守にするときに便利です。

1 ふたを開けて
運転休止 スイッチを押す

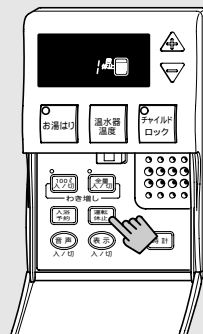

2 運転休止/再開 スイッチで
日数を設定します

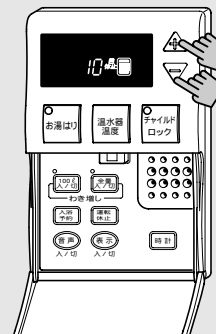

3 再度運転再開 スイッチを押して
設定した日数だけ
運転を休止します

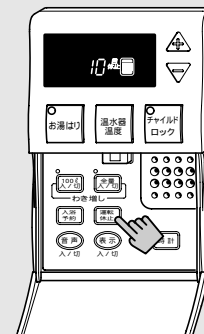

表示部は1日ごとに休止日数を減らしていきます。(AM7:00 地域によってはAM8:00 に表示日数が変更されます。)

設定した休止日数が0日になると、運転を再開します。運転休止途中で運転を再開したいときは、再度運転休止 スイッチを押してください。

運転休止機能をセットすると100ℓ/全量わかき増し機能は解除されます。再度セットしたい場合は運転再開後に行ってください。

休止中に現在時刻の設定や入浴予約のセットはできません。

いったん、運転休止スイッチを押して、解除してください。

ちょっと一言

運転休止設定日数の計算のしかた

宿泊日数から1日引いた日数を設定すれば、帰宅した日からお湯が使えます。

例)3泊4日の場合
3 - 1 = 2
2日休止で設定します。

早見表

宿泊日数	休止設定日数
1泊	休止する必要がありません
2泊	1日
3泊	2日
⋮	⋮
15泊	14日

お湯をたくさん使う

運転を休止するには

音声ガイドを消したいとき

リモコンには、お湯はりが終わったときや操作をしたときなどに音声でお知らせするガイド機能を備えています。この音声ガイドが不要であれば、操作したリモコンのみ消すことができます。

浴室リモコンの場合

ふたを開け
スイッチを押す

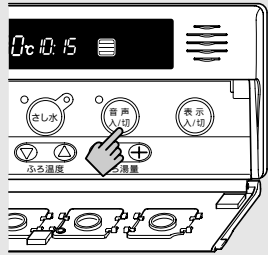

台所リモコンの場合

ふたを開け
スイッチを押す

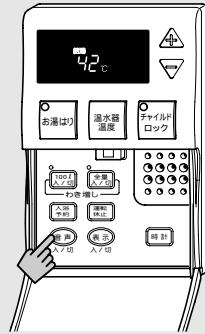

音声入/切 スwitchを押すと、「音声によるガイド機能が一部解除されました」と音声の流れます。

解除した音声を再び出したいときは

再び音声入/切 スwitchを押すと、「音声によるガイド機能がセットされました」と音声の流れます。

一部解除できない音声ガイドが残ります。

高温警告ガイド

(例)
「他のリモコンで給湯温度が高温に設定されました。注意してください。」

高温警告音声ガイドは安全のため、消さないことを推奨しますが、どうしても消したい場合は特別な操作で消すことができます。P.36ページ

音量ガイド

(例)
「大きめです」

故障ガイド

(例)
「診断が必要です。使用を中止して東陶メンテナンス0120-1010-05にご連絡ください。」
(お取付店の電話番号が登録されている場合もあります。)

操作ガイド

(例)
「お風呂にお湯をたします。高温に注意してください。」

などの音声が残ります。

画面表示を消したいとき

リモコンの画面表示を消したいときは、操作したリモコンのみ消すことができます。

浴室リモコンの場合

ふたを開け
スイッチを押す

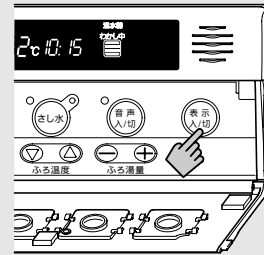

台所リモコンの場合

ふたを開け
スイッチを押す



お風呂を使用しているときやお風呂の運転をしているときなどは消すことはできません。

消した画面表示を再び表示させたいときは

画面表示が消えているときに再び表示入/切、表示入/切 スwitchを押すと表示します。

画面を消していても表示を点灯させる場合があります。

お湯を使用した場合

給湯温度を確認するために点灯します。

スイッチを操作した場合

操作後1分間点灯します。







お風呂の運転中

お湯はり、高温さし湯、たし湯、さし水、を行っているときは点灯します。(台所リモコンはお湯はりのみです。)

✦ 温水器のお湯の量を確認する ✦

台所リモコン、浴室リモコンに温水器の湯量を4段階のバー表示で確認できるようにしています。

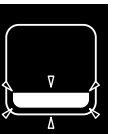
湯量の見方

湯量	45 以上の お湯がほぼ全量	約150ℓ 以上	約100ℓ 以上	約50ℓ 以上	約50ℓ 未満	0ℓ
表示						
	点灯	点灯	点灯	点灯	点滅	

ほぼ全量とはRE3704型の場合は約300ℓ以上、
RE4604型の場合は約390ℓ以上となります。

温水器内のお湯の量が約50ℓ未満になるとバー表示が点滅してお知らせします。

温水器内のお湯の量が0ℓになるとバー表示が全て消えます。

✦ そのほかにリモコンでできること ✦

画面の明るさを変える

浴室リモコン  34ページ
台所リモコン  36ページ

リモコン画面の明るさを3段階に調節できます。



高温警告表示を解除する

浴室リモコン  34ページ
台所リモコン  36ページ

画面表示を「切」にしているとき、高温警告表示の有無を設定できます。



 30ページ

音声ガイドなどの音量を変える

浴室リモコン  34ページ
台所リモコン  36ページ

音声ガイドとブザー、メロディの音量を3段階に調節できます。

しゃべる速さを変える

浴室リモコン  34ページ
台所リモコン  36ページ

しゃべる速さを2段階に調節できます。

高温警告音声ガイドを解除する

浴室リモコン  34ページ
台所リモコン  36ページ

音声ガイドを「切」にしているとき、高温警告音声ガイドの有無を設定できます。

 29ページ

100ℓ わき増し機能を当日限りにする

台所リモコンのみ
変更できます。  36ページ

100ℓ わき増し機能「入」のとき毎日継続が当日限りに切替えることができます。

アフターサービスの連絡先の確認

台所リモコンのみ
確認できます。  36ページ

アフターサービスに関する連絡先の電話番号が音声で確認できます。
(お取付店の電話番号が登録されている場合もあります。)

✦ そのほかにリモコンでできること ✦

浴室リモコンの設定変更

1 ふたを開けて スイッチを2秒以上押す

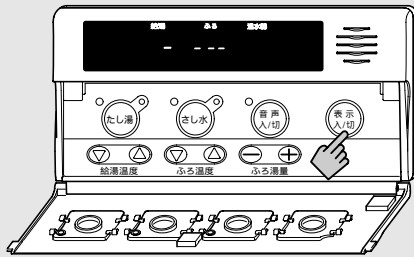

2 つぎに スイッチを押して設定モードにします

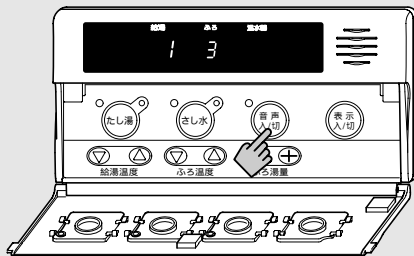

画面に各メニュー番号と設定番号を表示します。

例) 画面の明るさ「明」設定のとき

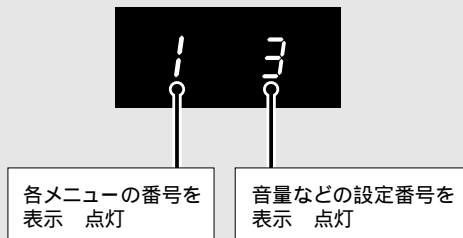

	<p>3 スイッチでメニュー番号を設定する (画面左側の数字)</p>	<p>4 ふろ湯量スイッチで設定値を変更する (画面右側の数字) 最初は <input type="text" value="□"/> に設定してあります。</p>								
画面の明るさ	<p>「1」にします。 画面の明るさ設定のメニュー点灯</p>	<p>画面の明るさを設定します。</p> <table border="1"> <tr> <td>リモコン表示</td> <td>3</td> <td>2</td> <td>1</td> </tr> <tr> <td>明るさ</td> <td>明</td> <td>中</td> <td>暗</td> </tr> </table>	リモコン表示	3	2	1	明るさ	明	中	暗
リモコン表示	3	2	1							
明るさ	明	中	暗							
高温警告表示	<p>「2」にします。 高温警告表示有無のメニュー点灯</p>	<p>高温警告表示の有無を設定します。</p> <table border="1"> <tr> <td>リモコン表示</td> <td>1</td> <td>0</td> </tr> <tr> <td>警告表示</td> <td>有</td> <td>無</td> </tr> </table>	リモコン表示	1	0	警告表示	有	無		
リモコン表示	1	0								
警告表示	有	無								
音量	<p>「3」にします。 音量設定メニュー点灯</p>	<p>音量の設定をします。 変更すると音声で設定音量をお知らせします。</p> <table border="1"> <tr> <td>リモコン表示</td> <td>3</td> <td>2</td> <td>1</td> </tr> <tr> <td>音の大きさ</td> <td>大</td> <td>中</td> <td>小</td> </tr> </table>	リモコン表示	3	2	1	音の大きさ	大	中	小
リモコン表示	3	2	1							
音の大きさ	大	中	小							
しゃべる速さ	<p>「4」にします。 しゃべる速さメニュー点滅</p>	<p>しゃべる速さを設定します。 変更すると音声で設定速さをお知らせします。</p> <table border="1"> <tr> <td>リモコン表示</td> <td>1</td> <td>0</td> </tr> <tr> <td>しゃべる速さ</td> <td>速</td> <td>遅</td> </tr> </table>	リモコン表示	1	0	しゃべる速さ	速	遅		
リモコン表示	1	0								
しゃべる速さ	速	遅								
音声ガイド高温警告	<p>「5」にします。 画面の明るさ設定のメニュー点灯</p>	<p>高温警告音声ガイドの有無を設定します。</p> <table border="1"> <tr> <td>リモコン表示</td> <td>1</td> <td>0</td> </tr> <tr> <td>ガイド</td> <td>有</td> <td>無</td> </tr> </table>	リモコン表示	1	0	ガイド	有	無		
リモコン表示	1	0								
ガイド	有	無								

5 再度 スイッチを押す
設定が完了します。



✦ そのほかにリモコンでできること ✦

■ 台所リモコンの設定変更

1 ふたを開けて スイッチを2秒以上押す

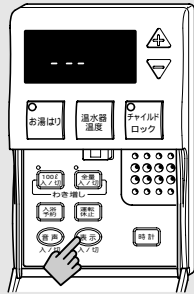

2 つぎに スイッチを押して設定モードにします

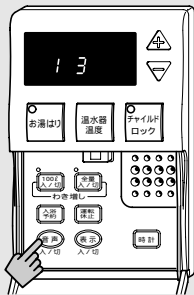

画面に各メニュー番号と設定番号を表示します。

例) 画面の明るさ「明」設定のとき

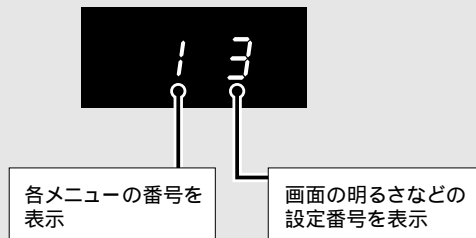

	3 スイッチで メニュー番号を設定する (画面左側の数字)	4 スイッチで設定値を 変更する (画面右側の数字) 最初は に設定してあります。								
画面の明るさ	「1」にします。 画面の明るさ設定のメニュー点灯 明るさ点滅	画面の明るさを設定します。 <table border="1"><tr><td>リモコン表示</td><td>3</td><td>2</td><td>1</td></tr><tr><td>明るさ</td><td>明</td><td>中</td><td>暗</td></tr></table>	リモコン表示	3	2	1	明るさ	明	中	暗
リモコン表示	3	2	1							
明るさ	明	中	暗							
高温警告表示	「2」にします。 高温警告表示有無のメニュー点灯 表示有無点滅	高温警告の有無を設定します。 <table border="1"><tr><td>リモコン表示</td><td>1</td><td>0</td></tr><tr><td>警告表示</td><td>有</td><td>無</td></tr></table>	リモコン表示	1	0	警告表示	有	無		
リモコン表示	1	0								
警告表示	有	無								
音量	「3」にします。 音量設定メニュー点灯 音量点滅	音量の設定をします。 変更すると音声で設定音量をお知らせします。 <table border="1"><tr><td>リモコン表示</td><td>3</td><td>2</td><td>1</td></tr><tr><td>音の大きさ</td><td>大</td><td>中</td><td>小</td></tr></table>	リモコン表示	3	2	1	音の大きさ	大	中	小
リモコン表示	3	2	1							
音の大きさ	大	中	小							
しゃべる速さ	「4」にします。 しゃべる速さメニュー点滅 速さ点滅	しゃべる速さを設定します。 変更すると音声で設定音量をお知らせします。 <table border="1"><tr><td>リモコン表示</td><td>1</td><td>0</td></tr><tr><td>しゃべる速さ</td><td>速</td><td>遅</td></tr></table>	リモコン表示	1	0	しゃべる速さ	速	遅		
リモコン表示	1	0								
しゃべる速さ	速	遅								
高温警告音声ガイド	「5」にします。 高温警告音声ガイド有無のメニュー点灯 ガイド有無点滅	高温警告音声ガイドの有無を設定します。 変更すると音声で設定音量をお知らせします。 <table border="1"><tr><td>リモコン表示</td><td>1</td><td>0</td></tr><tr><td>ガイド</td><td>有</td><td>無</td></tr></table>	リモコン表示	1	0	ガイド	有	無		
リモコン表示	1	0								
ガイド	有	無								
100ℓわか増し機能	「6」にします。 100ℓわか増し機能のモード切替メニュー点灯 モード点滅	100ℓわか増し機能を継続か当日限りにするかを設定します。 変更すると音声で設定音量をお知らせします。 <table border="1"><tr><td>リモコン表示</td><td>1</td><td>0</td></tr><tr><td>モード</td><td>継続</td><td>当日限り</td></tr></table>	リモコン表示	1	0	モード	継続	当日限り		
リモコン表示	1	0								
モード	継続	当日限り								
連絡先確認	「7」にします。 連絡先メニュー点滅	アフターサービスに関する連絡先の電話番号が音声で確認できます。 {お取扱店の電話番号が登録されている} 場合があります。								

5 再度 スイッチを押す
設定が完了します。



※ こんなときは ※

⚠ 注意

増改築などのため機器を移設される場合は工事や調整に専門の技術が必要になりますので、必ずお買い上げの販売店又はお取付店にご相談ください。

停電のときは

停電中はご使用できません。

給湯栓を閉めて通電されるのをお待ちください。

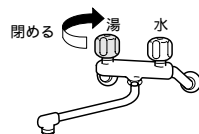

また、長時間にわたる停電や長時間ブレーカ又は本体の漏電遮断器を「切」(OFF)にした場合、台所リモコンの時刻表示が初期設定(- : - - 点滅)に戻ることがあります。

その場合は13ページ「時計を合わせる」をご参照の上、時刻を再設定してください。



お使いにならないときは

短期間(2週間以内)使用しない場合はリモコンで運転休止させることができます。

(28ページ)

長期間使用しない場合は、ブレーカ及び本体の漏電遮断器のレバーを必ず「切」(OFF)にしてからタンクの排水をしてください。

(42ページ)

テレビやラジオに雑音が入るときは

テレビやラジオを使用中に映像の乱れや雑音が入ることがあります。

テレビやラジオと同一のコンセントから機器の電源を取らないでください。

また、テレビやラジオは機器本体と離れた場所でご使用ください。

※ 凍結による破損を予防するには ※

- 冬季は寒冷地だけでなく、暖かい地域でも周囲温度が0 以下になる場合には、減圧弁、逃し弁や配管が凍結し、お湯が出ないばかりではなく、水漏れなどの原因になることがあります。
- 凍結によって破損すると保証期間中でも有料修理となります。
- 凍結予防対策としては、《凍結予防ヒータによる方法》があります。

凍結予防ヒータによる方法

- 凍結予防ヒータが図のように給水管・出湯管・ふる配管別々に巻かれているかを確認してください。
- 凍結予防ヒータは何本も使用されていますので、すべてのヒータのプラグをコンセントに差し込んでください。
- 凍結しない季節は安全のためコンセントからプラグを抜いてください。

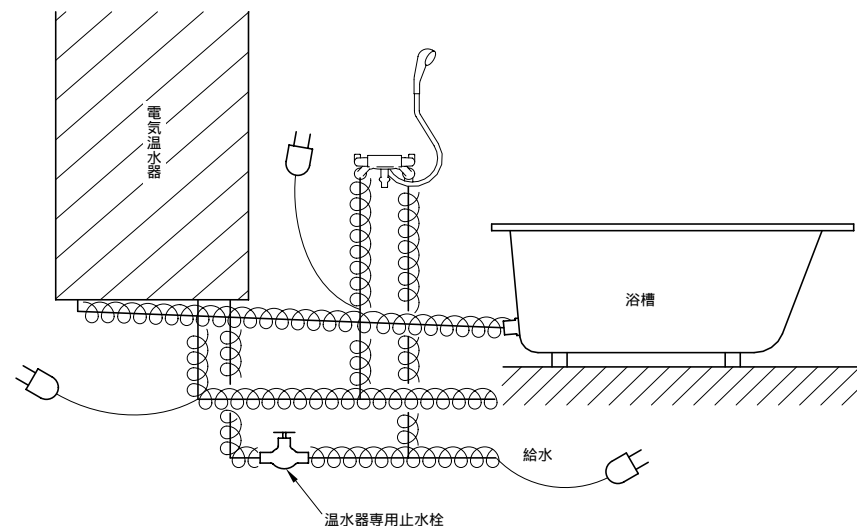

凍結のおそれがあり、長期間使用しないとき

- 凍結のおそれがあり、長期間使用しないときは機器の水を抜いて凍結予防を行ってください。
- 水抜き方法は、必ず排水のしかた(42ページ)の手順で行ってください。手順が違つと温水器の配管に水が残り、凍結破損するおそれがあります。再給水する場合は、再給水のしかた(43ページ)の手順で行ってください。

日常の点検とお手入れ

安全にお使いいただくために、点検やお手入れを行ってください。

点検やお手入れの際のご注意

- 機器の前面カバーは外さないでください。
- お手入れの際、指先には十分注意してください。

点検

- まわりにガス・灯油類や引火物はありますか？
→ 危険なものや不要なものは取除いてください。
- 電気温水器本体及び配管からの水漏れはありませんか？
→ お取付店又は東陶メンテナンス(株)にご連絡ください。
(フリーダイヤル) ☎ 0120-1010-05

リモコン・機器外装の手入れ

- かたく絞った布でふいてください。
汚れがひどいときは適量にうすめた中性洗剤をふくませた布でふいてください。
酸性・アルカリ性の洗剤やシンナーなどは割れの原因になりますので使用しないでください。

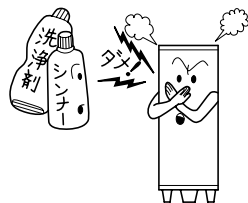

- 台所リモコンは絶対に水をかけないでください。(浴室リモコンは防水タイプですが、故意に水をかけないでください。特にスピーカ部は勢いよく水をかけると故障の原因になりますので注意してください。)



- リモコンは絶対に分解しないでください。また、スピーカ部をブラシなどでこすったり、つついたりしないでください。故障の原因になります。



漏電遮断器の動作確認

- 月に一度、漏電遮断器のテストボタンを押して動作確認をしてください。
通電時間帯に漏電遮断器のテストボタンを押すと「入」(ON)「切」(OFF)になれば正常です。また確認後は、必ず「入」(ON)に戻してください。

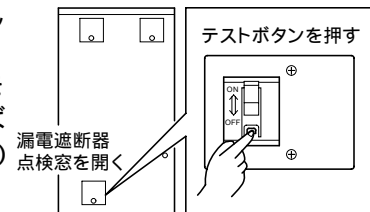

逃し弁の動作確認

作動点検

- 月に一度、逃し弁のレバーを2～3回上げ下げして必ず動作確認をしてください。
レバーを上げた時に排水口より排水し、下げた時に排水が止まれば正常です。

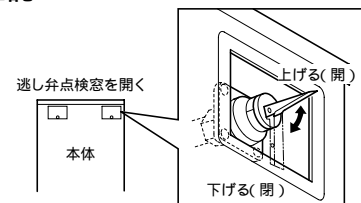

水漏れ点検

- リモコン表示部の「わかし中」表示が消灯時に排水口からお湯(水)が出ていないかを確認してください。
▶ 排水口からお湯(水)が出ている場合は・・・
逃し弁レバーを数回上下に動かし、排水口からお湯(水)が止まるかを確認してください。

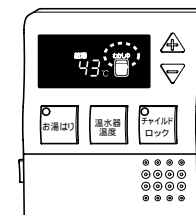

警告

やけどに注意

- 逃し弁の動作確認時は、逃し弁・排水口に手を触れないでください。
(やけどのおそれがあります。)

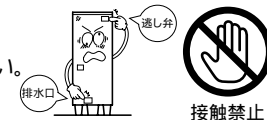

ちょっと一言

- 逃し弁の弁部に水アカの付着や、異物のカミ込みがあると、排水口より常にお湯が流れて、湯量不足の原因になります。
- 逃し弁は、水からお湯になるときの膨張分の水を排水し、タンクを圧力から守る安全装置です。
- 逃し弁が正常に動作しないと、タンクが破損し、水漏れや故障の原因になります。

本体の水漏れ確認

- 電気温水器を設置した床面に水が漏れてないか確認する。
(特に集合住宅では漏水が階下へ被害をあたえます。)



日常の点検とお手入れ

お使いにならないとき

短期間お使いにならないとき

- ブレーカ及び本体の漏電遮断器(5・12ページ参照)のレバーを必ず「切」(OFF)にしてから温水器専用止水栓(6ページ参照)を開けてください。
- 再びご使用になるときは、タンク内の水を取り換えることをおすすめします。

長期間お使いにならないとき

- 1か月以上使用しないときは、ブレーカ及び本体の漏電遮断器(5・12ページ参照)のレバーを必ず「切」(OFF)にしてからタンクの排水をしてください。
排水のしかたは、42ページ(排水のしかた)をご覧ください。
- 再びご使用になるときは、43ページ(再給水のしかた)をご覧ください。

タンクの手入れ

- 月に一回程度タンクの下部にたまった汚れを排水します。
 - ① タンク内の温度を下げるためにお風呂などに給湯してお湯を使い切ってください。
 - ② ブレーカのレバーを「切」(OFF)にします。
 - ③ 温水器専用の止水栓を閉じます。
 - ④ 逃し弁のレバーを上げます。
 - ⑤ 排水栓を開きます。
 - ⑥ 汚れた水がきれいな水に変わったら排水栓を閉じます。
 - ⑦ 排水が終わったら、温水器の専用止水栓を開きます。
 - ⑧ 逃し弁排水口から水が出てきたら逃し弁のレバーを下げます。
 - ⑨ ブレーカのレバーを「入」にします。

警告

やけどに注意

タンク内の熱湯を直接排水しないでください。
(やけどや排水管が熱で変形するおそれがあります。)



禁止

ちょっと一言

- タンクのお手入れは、深夜通電時間帯をさけて、行ってください。湯切れの心配があります。

排水のしかた

- ① ブレーカ及び本体漏電遮断器のレバーを「切」(OFF)にします。
- ② タンク内の温度を下げるためにお風呂などに給湯してお湯を使い切ってください。
- ③ 温水器専用の止水栓を閉じます。
- ④ 前面カバーの排水栓点検窓・ふろ吸気栓窓・逃し弁点検窓のカバーを外します。
- ⑤ タンク排水栓を開けます。
- ⑥ ふろ吸気栓を開けます。
- ⑦ 排水チューブ(赤テープ付き透明チューブ)を1分間閉塞してください。
- ⑧ 給湯吸気栓を開け30秒後に逃し弁のレバーを上げ開きます。
約40～50分で水が抜けます。

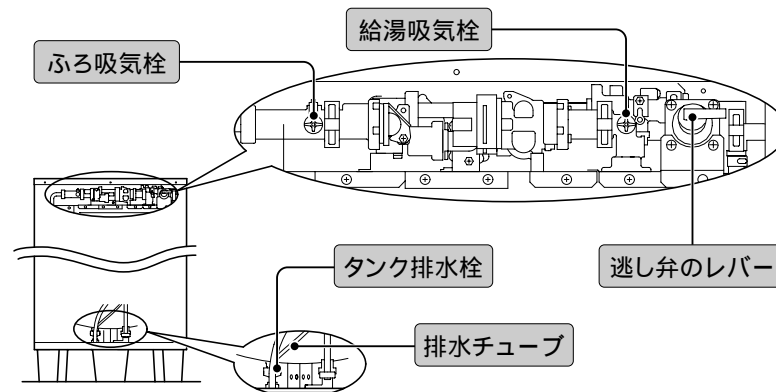

警告

やけどに注意

タンク内の熱湯を直接排水しないでください。
(やけどや排水管が熱で変形するおそれがあります。)



禁止

ちょっと一言

- 断水時や万一の地震などの災害時は、タンクのお湯(水)を生活用水(飲用は不可)として利用できません。

⚠ やけどにご注意ください。

✦ 日常の点検とお手入れ ✦

再給水のしかた

- ① ふろ吸気栓と排水栓を閉じカバーを取付けます。
- ② 給湯吸気栓を閉じ逃し弁のレバーを上げます。(弁を開けます。)
- ③ 温水器専用止水栓を開き給水を開始します。
排水口(逃し弁チューブ)から勢い良く水が出てきたら、タンクが満水になっているので、逃し弁のレバーを下げます。(弁を閉じます。)
- ④ 逃し弁点検窓カバーを取付けてください。
注)給水中は湯水混合栓の湯側を必ず閉じてください。

⚠ 注意

逃し弁レバーを上げると排水口より水が出ることを確認してください

(ヒータが空だきとなり故障の原因となります)



必ず実行

✦ 故障かな?と思ったら ✦

修理を依頼される前に

こんなとき	理由
お湯が白く濁って見える。	水中に溶け込んでいた空気が熱せられ、細かい気泡になって出てくる現象です。ビール等の泡と似た現象であり、汚濁とは違い無害なものです。
お湯から油や臭いが出る。	初めて使うときは、配管工事のときの油や臭いがお湯に混じって出てくる場合がありますが、数日使用すると消えます。
リモコンの表面温度が高い。	リモコンは、温度表示等を見やすくするため、蛍光表示管を使用しています。そのため、温度が高くなりますが、異常ではありません。
急にお湯の出が悪くなった	他の給湯栓と同時に使用していませんか。
お湯の出が遅い	機器本体から給湯栓までの距離があれば少し時間がかかります。
機器の排水口からお湯が出る	お湯を沸かし上げる際にタンクの圧力が高くなり逃し弁からお湯(膨張水)が出ますが異常ではありません。

こんなとき	お調べいただきたいこと	していただきたいこと
お湯が出ない。	温水器専用止水栓は開いていますか。	閉じていたら、開いてください。
	断水ではありませんか。	水道局へお問い合わせください。断水が終わるまでお待ちください。
	配管部が凍結していませんか。	とけるまで待ってください。凍結予防ヒータを巻いてください。
お湯の出が悪い。	温水器専用止水栓は充分に開いていますか。	充分に開いてください。
お湯がわかない。	リモコンの時刻表示が---で点滅していませんか。 (時間帯別電灯契約の場合)	時間帯電灯契約の場合は時刻の設定をしてください。☎13ページ
	リモコンで運転休止が設定されていませんか。	運転の休止を解除してください。☎28ページ
	ブレーカ又は、本体の漏電遮断器(電源スイッチ)が「切」(OFF)になっていませんか。	「切」(OFF)になっているときは、「入」(ON)にしてください。2度、3度と「切」(OFF)になる場合は漏電のおそれがありますので、お取付け店又は東陶メンテナンス(株) ☎0120-1010-05(フリーダイヤル)にご連絡ください。
	電力計が働いていますか。 (午後11時~午前7時の間) 地域により一部異なります。	
	リモコンの時計は合っていますか。	時計を現在時刻に合わせてください。☎13ページ 夜間ではわき増しはできません。
お湯がぬるい。 お湯が足りない。	深夜電力の通電時間帯にお湯をたくさん使用していませんか。	翌朝までお待ちいただくか、時間帯別電灯契約にてご使用のお客様はわき増しを行ってください。☎27ページ
	いつもに比べてお湯をたくさん使用しませんでしたか。	
	タンクへの給水温度が低温ではありませんか。	温水器の残湯量が少なく、給水温が5以下では90までわき上がらないことがあります。

故障かな?と思ったら

日常の点検とお手入れ

故障かな?と思ったら

こんなとき	お調べいただきたいこと	していただきたいこと
お湯がぬるい。 お湯が足りない。	逃し弁の排水口から昼間もお湯が流れ出ていませんか。	逃し弁の動作確認をしてください。 ☎ 40ページ お湯が止まらないときは、お取付け店又は東陶メンテナンス(株) ☎ 0120-1010-05(フリーダイヤル)にご連絡ください。
	給湯、給水、ふる配管から水漏れしていませんか。	お取付け店に、ご相談ください。
	温水器のわき上げ設定温度は「90」になっていますか。	湯切れするとき、設定を「90」にしてご使用ください。☎ 25ページ
わき増しができない。 (時間別別電灯契約の場合)	電力料金の契約が「深夜電力契約」になっていませんか。	契約が「深夜電力契約」の場合は、わき増しを利用できません。契約については、最寄りの電力会社にご相談ください。
	リモコンの時計は合っていますか。	時計を現在時刻に合わせてください。 ☎ 13ページ 夜間ではわき増しはできません。
高温又は低温のお湯が出ない。	リモコンは希望の給湯温度に設定されていますか。	リモコンを希望の給湯温度に設定してください。
適温のお湯が出ない。	サーモスタート付き混合栓の場合、リモコンの給湯温度設定は適切ですか。	リモコンの給湯温度設定を使用温度より約10度高くしてください。
	極端に少ない流量でお湯を使用していませんか。	適度な流量でお湯をご使用ください。 △やけどに注意 極端に少ない流量でお湯をご使用の場合、高温の湯が出る可能性があります。
	水道水の温度が高くなっていませんか。	設定温度より高めのお湯が出る可能性がありますので、湯水混合栓などで水と混ぜてご使用ください。
台所リモコンで給湯温度の変更ができない。	浴室リモコンの「優先」ランプが点灯していませんか。	浴室リモコンの優先スイッチを「切」にしてください。☎ 17ページ
浴室リモコンで給湯温度の変更ができない。	台所リモコンの「優先」ランプが点灯していませんか。	浴室リモコンの優先スイッチを「入」にしてください。☎ 17ページ
リモコン操作しても表示部が点灯しない。	停電していませんか。ブレーカ又は本体の漏電遮断器(電源スイッチ)が「切」(OFF)になっていませんか。	△やけどに注意 電源が切れた状態で使用すると、高温の湯が出る可能性があります。停電時は停電が終わるまでお待ちください。ブレーカ・漏電遮断器が「切」(OFF)になっているときは「入」(ON)にしてください。2度、3度と「切」(OFF)になる場合は漏電のおそれがありますので、お取付け店又は東陶メンテナンス(株) ☎ 0120-1010-05(フリーダイヤル)にご連絡ください。
液晶にエラーコードが表示されている。	46～47ページをご参照ください。	

コード番号が表示されたときの処理方法

コード番号	異常内容	処置・調べていただきたいこと
消灯 (ランプがつかない)	電源が切れています	<ul style="list-style-type: none"> ● 本体の漏電遮断器は作動していませんか。 ● ブレーカは作動していませんか。 電源が入らないときは、お取付け店又は、東陶メンテナンス(株) ☎ 0120-1010-05(フリーダイヤル)☎ にご連絡ください。
079	湯切れ	<ul style="list-style-type: none"> ● タンク内のお湯がなくなっていますのでわき増し(27ページ、時間別別電灯契約の場合)を行ってください。
161	温水器入水温度高温警告	<ul style="list-style-type: none"> ● ソーラーと接続されていませんか。 ソーラーと接続すると、リモコンの設定温度より高い温度で出湯することがあるので大変危険です。ソーラーと接続はしないでください。
162	ふる温度異常	<ul style="list-style-type: none"> ● 浴槽の湯温が高温になっている可能性があります。やけどのおそれがありますので、入浴を中止してお取付け店又は、東陶メンテナンス(株) ☎ 0120-1010-05(フリーダイヤル)☎ にご連絡ください。
562	電磁弁開故障	<ul style="list-style-type: none"> ● ふるアダプタから浴槽へお湯が出続けている可能性があります。温水器の専用止水栓を閉めてお湯を止め、お取付け店又は、東陶メンテナンス(株) ☎ 0120-1010-05(フリーダイヤル)☎ にご連絡ください。
572	断水	<ul style="list-style-type: none"> ● 断水ではありませんか? 断水が終わるまでお待ちください。 (断水の確認は最寄りの水道局へお問合せください。)
その他 (故障コードが表示した場合)	安全装置が作動しています	<ul style="list-style-type: none"> ● 機器の診断が必要です。 故障コードを確認の上、ブレーカ及び本体の漏電遮断器を「切」(OFF)にして、お取付け店又は、東陶メンテナンス(株) ☎ 0120-1010-05(フリーダイヤル)☎ にご連絡ください。

注)お取付け店の電話番号がリモコンに登録されている場合は登録されている電話番号にご連絡してください。

故障かな?と思ったら

コード番号が出ているときの処置方法

表示例)コード番号162の場合

浴室リモコンでは

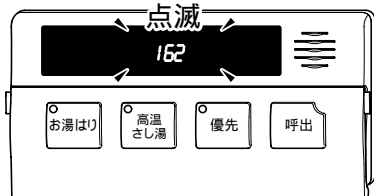

台所リモコンでは

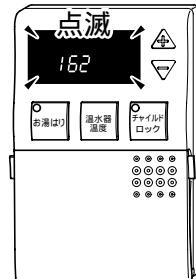

コード番号の解除方法



スイッチをもう一度押してください。

それでも、コード番号が表示されるときは、46ページの表示をご覧になって処置してください。

アフターサービス

点検・修理を依頼されるとき

- 点検・修理を依頼される前に44ページの「故障かな?と思ったら」を見て、もう一度ご確認ください。確認のうえ、それでも不具合がある場合や不明な場合は、ご自分で修理なさらないで、お取付け店又は東陶メンテナンス(株) ☎0120・1010・05(フリーダイヤル)にご連絡ください。
- 点検・修理をお申しつけのときは、次のことをお知らせください。
 - ① 製品名又は品番(電気温水器に張ってある銘板で確認)
 - ② 不具合現象の内容
 - ③ 取付年月日
 - ④ お名前・住所・電話番号
 - ⑤ お宅までの道順

補修用性能部品の保有期間について

この機器の補修用性能部品を製造打ち切り後、10年保有しています。
なお、補修性能部品とは、製品の機能を維持するための部品です。

保証について

- 製品に保証書が同梱されています。必ず「お取付け店・お買い上げ日」などの記入をお確かめになり、保証書の内容をよくお読みのうえ保管してください。
- 修理を依頼されるときは、お取付け店又は東陶メンテナンス(株) ☎0120・1010・05(フリーダイヤル)にお電話ください。保証期間であれば、保証書の記載内容に基づき修理いたします。保証期間が過ぎても、修理により製品の機能が維持できる場合には、ご要望により有料にて修理します。

減圧弁・逃し弁について

減圧弁・逃し弁は消耗部品です。劣化により機能の低下や水漏れする可能性がありますので交換が必要になる場合があります。部品の寿命について、一般的な交換時期のめやすは以下の通りです。なお、交換についてはお取付け店又は東陶メンテナンス(株) ☎0120・1010・05(フリーダイヤル)にご相談ください。

部品名	交換時期のめやす (お取付け日より)	交換の理由
逃し弁	3~5年	長期間使用すると、水質・わき上がり温度・使用頻度など使用する条件によって変わりますが、弁体部が水中のスケールによって動かなくなったり、腐食し水漏れしたりすることがあります。
減圧弁	5~7年	

減圧弁

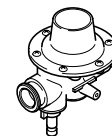

逃し弁

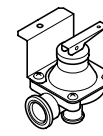

製品仕様

機種	RE3704	RE4604
適用通電制度	時間帯別電灯対応通電制御型 (深夜電力通電制御型にも切替えます)	
設置場所	屋外(防雨)・屋内・マンション兼用	
タンク容量	370ℓ	460ℓ
定格主電源	単相200V 4.4kW	単相200V 5.4kW
補助電源()	単相100/200V 25W	
わき上がり温度	90・80・70 ・自動	
製品質量(満水時)	約71(441)kg	約81(541)kg
製品寸法 (幅×奥行×高さ)	641mm×690mm×1860mm	641mm×690mm×2200mm
給水接続口	R3/4おねじ	
給湯接続口	R3/4おねじ	
ふろ接続口	R1/2おねじ	
排水接続口	R3/4おねじ	
最高使用水圧	0.75MPa(7.5kgf/cm ²)	
安全装置	漏電遮断器・温度過昇防止器	
制御方法	サーミスタによる自動温度調節	
ヒーター	シーズヒータ	

：深夜電力通電制御契約で使用時のみ、接続が必要です。