

### 小型電気温水器(先止め式) 湯ぽっと

#### 工事店様へのお願い

保証書に貴店名ならびにお引渡し日をご記入のうえ、お客様にお渡しください。また、定期的に交換が必要な部品があることをお客様に必ずお伝えください。

#### 定期点検情報掲載

品番 REW06-E 型



- ◆このたびは、TOTO湯ぽっとをお求めいただき、誠にありがとうございます。この取扱説明書をよくお読みのうえ、正しくお使いください。
- ◆保証書に、取付店名、お引渡し日などが記入されていることを必ずお確かめください。
- ◆この取扱説明書は保証書付ですので、大切に保管し、お使いになる方がいつでも見ることができるようになしてください。

安全上のご注意 …………… 1  
各部のなまえ …………… 6  
操作部 …………… 7  
ご確認ください …………… 8  
タンクへ水を入れる …………… 8

はじめに

湯を沸かす …………… 9  
湯の出しかた …………… 10  
夏場に水のみを使用したい場合 …10  
現在曜日・現在時刻設定の仕方  
(タイマー付き機種のみ) …………… 11  
タイマー設定の仕方  
(タイマー付き機種のみ) …………… 12  
手動運転の仕方  
(タイマー付き機種のみ) …………… 19

使いかた

各部のお手入れ …………… 20  
逃し弁の作動確認 …………… 21  
止水栓フィルター …………… 22  
タンク内 …………… 23  
減圧弁フィルター …………… 25  
長期間使用しないとき …………… 26  
凍結による破損予防 …………… 27  
停電後の対応  
(タイマー付き機種のみ) …………… 27

お手入れ

故障かな?と思ったら …………… 28  
次のような場合は  
故障ではありません …………… 29  
アフターサービス …………… 30  
仕様 …………… 32  
保証書 …………… 34

こんなときは

# はじめに



## 安全上のご注意

### 安全のために必ずお守りください







ご使用前に、この「安全上のご注意」をよくお読みのうえ、正しくお使いください。  
お読みになったあとは、お使いになる方がいつでも見ることができるよう必ず保管してください。  
転居される場合は、新しく入居される方が商品を安全にお使いいただくために、この「取扱説明書」を新しく入居される方、または取り次ぎされる方にお渡しください。



この「取扱説明書」では、商品を安全に正しくお使いいただき、損害を未然に防止するために、いろいろな表示をしています。

その表示と意味は次のようになっています。内容を理解してから本文をお読みください。

表示	意味
 <b>警告</b>	この表示を無視して、誤った取り扱いをすると、人が死亡、重傷を負う可能性、または火災の可能性が想定される内容を示しています。
 <b>注意</b>	この表示を無視して、誤った取り扱いをすると、人が傷害を負う可能性や物的損害のみの発生が想定される内容を示しています。

絵表示については、次のような意味があります。

表示	意味
 <b>禁止</b>	商品の取り扱いにおいてその行為を禁止するために用いています。
 <b>分解禁止</b>	商品を分解することで感電などの傷害が起こる可能性を示しています。
 <b>水場での使用禁止</b>	防水処理のない商品を水場で使用すると、漏電によって感電や発火の可能性を示しています。
 <b>接触禁止</b>	商品の特定の場所に触れることによって傷害が起こる可能性を示しています。
 <b>ぬれ手禁止</b>	商品をぬれた手で扱うと感電する可能性を示しています。
 <b>水ぬれ禁止</b>	防水処理のない商品を水がかかる場所で使用したり、水にぬらすなどして使用すると漏電によって感電や発火の可能性を示しています。

表示	意味
 <b>必ず実行</b>	使用者に対し指示に基づく行為を強制しています。
 <b>アース接続</b>	安全アース端子付きの機器の場合、使用者にアース線を必ず接続するように指示しています。
 <b>プラグを抜く</b>	使用者に電源プラグをコンセントから抜くように指示しています。

警告・注意事項は、必ず守ってくださいね!



## ⚠ 警告

	<p><b>修理技術者以外の方は、絶対に分解したり修理・改造は行わない</b> 感電や火災などの原因になります。</p>	
	<p><b>機器本体に水をかけない</b> 感電や火災などの原因になります。</p>	
	<p><b>水がかかったり、表面に結露を生じるような湿気の多い場所、特に浴室やシャワールームには設置しない</b> 感電や故障の原因になります。</p>	
	<p><b>ぬれた手で電源プラグを抜き差ししない</b> 感電の原因になります。</p>	
	<p><b>雷が発生しているときは、電源プラグに触れない</b> 感電の原因になります。</p>	
	<p><b>ガタついているコンセントを使わない</b> 火災の原因になります。</p> <p><b>指定する電源以外では使用しない</b> 火災の原因になります。</p> <p><b>コンセントや配線器具の定格を超える使いかたをしない</b> たこ足配線などで定格を超えると、発火による火災の原因になります。</p> <p><b>電源コード、電源プラグが破損するようなことをしない</b> 傷んだまま使用すると、感電・ショート・火災の原因になります。 傷つけたり、加工したり、無理に曲げたり、ねじったり、引っ張ったり、重いものを載せたり、束ねたり、挟み込んだり、加熱したりしないでください。</p>	

# はじめに

## ⚠ 警告



**アース (D種接地) 工事がされていることを確認する**  
アース工事がされていないと故障や漏電のとき、感電の原因になります。  
取り付けられていない場合は、必ずお取付工事店または、販売店に依頼して取り付けてください。

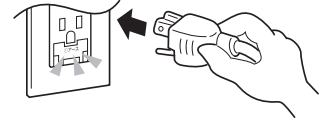

**漏電遮断器が取り付けられていることを確認する**  
感電や火災の原因になります。  
取り付けられていない場合は、必ずお取付工事店または、販売店に依頼して取り付けてください。

**電源プラグの刃などについたホコリは1か月に1回程度定期的に取り除き、根元まで確実に差し込む**  
電源プラグにホコリなどがたまると、湿気などで絶縁不良となり、火災の原因になります。  
電源プラグを抜き、乾いた布でふいてください。

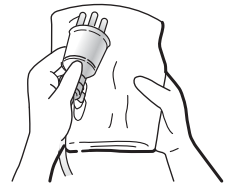

**電源プラグを抜くときは、必ずプラグ本体を持って引き抜く**  
コードを引っ張るとプラグやコードが傷んで、火災や感電の原因になります。

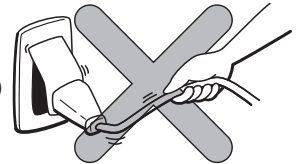

**お手入れのときには、必ず電源プラグをコンセントから抜く**  
感電の原因になります。

## ⚠ 注意

	<p>タンク内に水がないときは、電源（運転）スイッチを入れない 空焚きとなり故障・事故の原因になります。 必ずP.8の【タンクへ水を入れる】の作業を行ってから 電源（運転）スイッチを入れてください。</p>	
	<p>湯は、飲料用に用いない 下痢・腹痛などをおこす場合があります。</p>	
	<p>連結管、接続配管やコードなどに無理な力や 衝撃を加えない 水漏れ・漏電の原因になります。</p>	
	<p>水道水以外は使用しない 井戸水などを使用すると腐食などにより水漏れするおそれがあります。</p>	
	<p>商品に強い力や衝撃を与えない 故障や水漏れの原因になります。</p>	
	<p>排水時に熱い湯が出るおそれがあるので湯に触れない また、連結管も高温になるためさわらない やけどをするおそれがあります。</p>	
	<p>長期間使用しないときは、電源プラグをコンセントから抜く 安全のために電源プラグを抜いておいてください。</p>	
	<p>落雷の可能性のある場合は、あらかじめ電源プラグを コンセントから抜く 故障の原因になります。</p>	

# はじめに

## ⚠ 注意

凍結のおそれがある場合は、電源プラグをコンセントから抜いて  
タンク内の湯を抜く (P.26参照)

凍結により破損し、水漏れするおそれがあります。  
凍結による破損は、保証期間内でも有料となります。



湯を出し始めるときは、必ず水を出しながら湯を出す

湯だけを出すと熱湯でやけどをしたり、洗面器などが破損するおそれがあります。

- 2ハンドル混合水栓の場合は、まず水側を開けたあとに、湯側を開けて温度を調節してください。また、使用後は必ず湯側から閉めてください。(水側を先に閉めると、再使用時に熱湯が出てやけどをするおそれがあります。)
- シングルレバー混合水栓の場合は、レバーをいったん水側に回してから、水を出し、その後レバーを湯側に回して、温度を調節してください。
- 自動水栓の場合は、温度調節ハンドルをいったん水(C)側にして水を出し、その後ハンドルを湯(H)側に回し、温度を調節してください。  
(温調ダイヤル付き機種のみ)



月に1回、逃し弁の点検を行う(P.21参照)

逃し弁が作動しないと、タンクに異常な圧力がかかり破損の原因になります。

出る湯(水)の量が少なくなったら、止水栓フィルターの点検・清掃を行う  
(P.22参照)

フィルターが詰まると、湯の量が減少したり機器の故障の原因になります。

減圧弁・逃し弁は消耗部品のため、必ず定期的に交換する(P.30参照)

劣化により機能の低下や水漏れする可能性があり、大きな被害を与えることがあります。

タンク内の水を抜くときは、タンク内の湯が水になっていることを確かめて  
から行う

やけどのおそれがあります。

ご使用の際は、配管の周り(キャビネット内、点検口内を含む)  
を見て水漏れがないか確認する

部品の劣化・摩耗などによる水漏れが発見できず、  
家財などをめらす財産損害発生のおそれがあります。

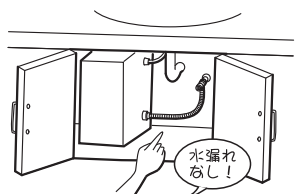

# 各部のなまえ

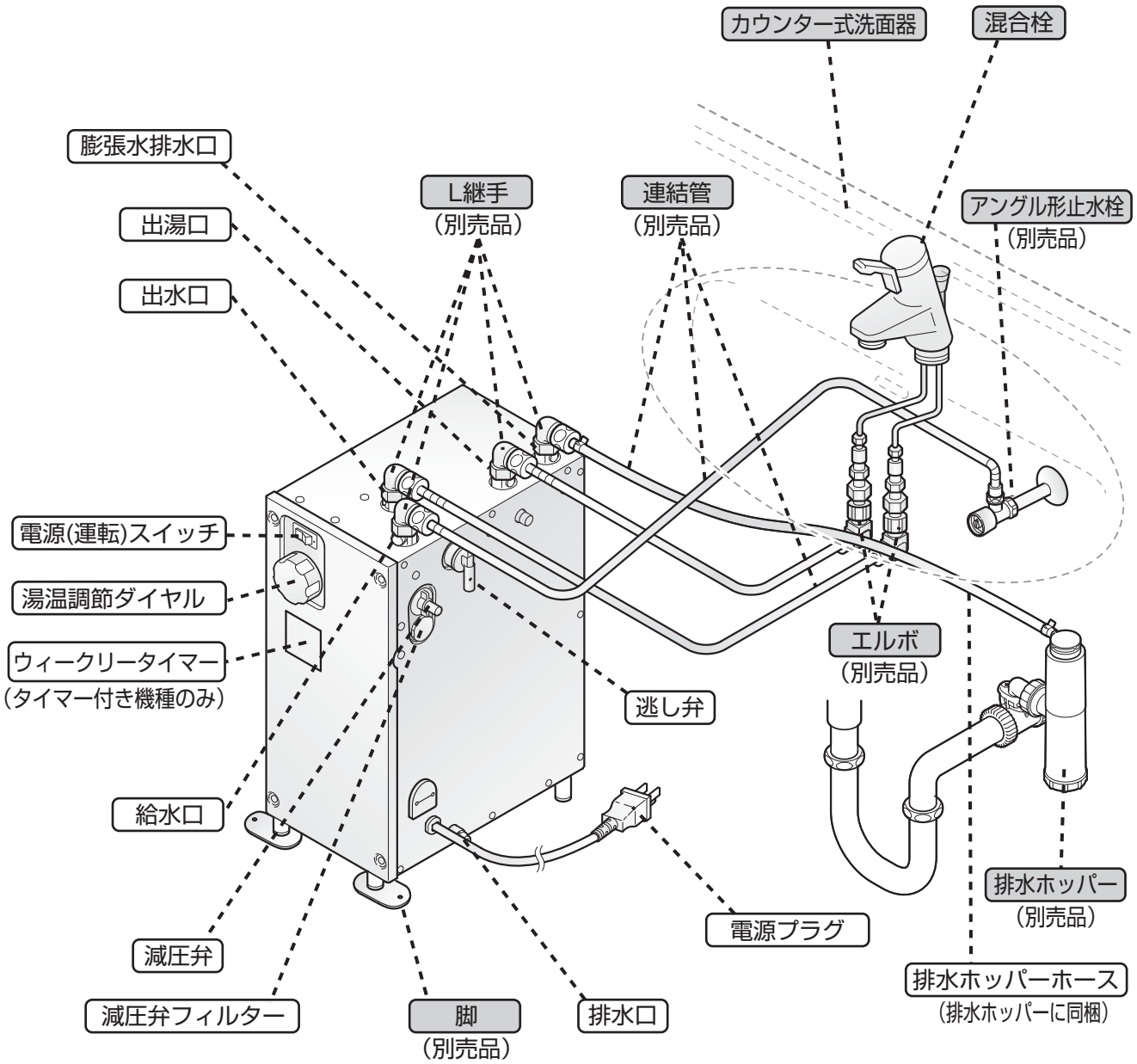

# はじめに

## 操作部

- 電源（運転）スイッチ
- 湯温調節ダイヤル

### 電源（運転）スイッチ

電源の入／切を行います。  
ヒーター通電中のみランプ  
が点灯します。

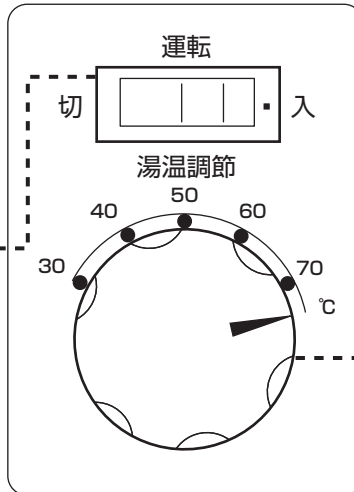

### 湯温調節ダイヤル

約30℃～75℃の範囲で  
湯温の調節ができます。  
ダイヤルを回して、湯温  
を調節してください。

- ウィークリータイマー

<ウィークリータイマー付き機種のみ>

### 現在曜日表示

現在の曜日を表示します。

### 『曜日』スイッチ

現在の曜日とタイマー運  
転を行う曜日を設定する  
ときに使用します。

### 運転曜日表示

運転曜日を表示します。  
表示なし：運転休止日

### 曜日・時刻設定表示

現在曜日・現在時刻を設定  
するときに表示します。

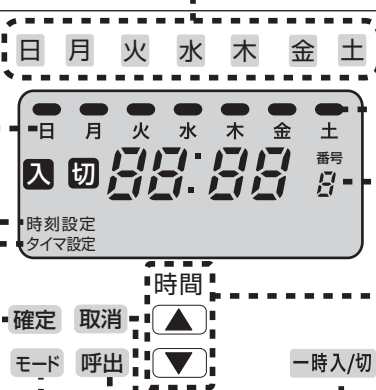

### プログラム番号表示

タイマー運転の設定、変更す  
るときにプログラム番号を  
表示します。

### タイマー設定表示

タイマー動作時刻を設定する  
ときに表示します。

### 『時間▲▼』スイッチ

設定モード中に時刻を進める、  
または戻すときに使用します。

### 『確定』スイッチ

設定モード中のデータを確定  
させるときに使用します。

### 『取消』スイッチ

タイマー設定内容を取り消す  
ときに使用します。

### 『モード』スイッチ

現在時刻、タイマー設定時刻  
を設定、変更するときに使用  
します。

### 『呼出』スイッチ

タイマー設定内容を確認する  
ときに使用します。

### 『一時入/切』スイッチ

手動運転（タイマーを使わない  
場合）を行うときに使用します。

## ご確認ください

### ●フィルター付きの止水栓が取り付けられていますか？

フィルター付き止水栓を使用しない場合、減圧弁に異物がかみ込み、設定圧力不良など、機器故障の原因となります。

※フィルター付きの止水栓が取り付けられていない場合は、お取付店、お取扱店または、TOTOメンテナンス（株）修理受付センター  
TEL ☎ 0120-1010-05 FAX ☎ 0120-1010-02  
にご連絡ください。

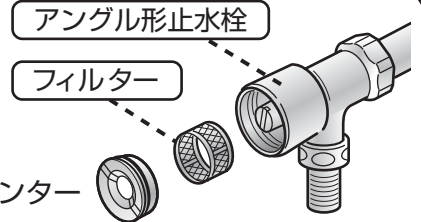

## タンクへ水を入れる

### ●次の手順でタンクへ水を入れてください。

#### 1 止水栓を開ける。

止水栓に付属の開閉工具で中央凹部を左に回す

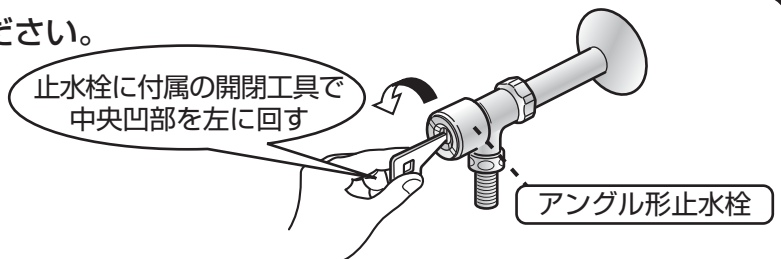

#### 2

- ・2ハンドル混合栓の場合は、給水ハンドルを閉め、給湯ハンドルを全開にする。
- ・シングルレバー混合栓の場合は、レバーを湯側いっぱいにする。
- ・自動水栓の場合は、温調ハンドルを湯(H)側いっぱいにし、スパウトのセンサー部に手を近づけセンサーを作動させる。

##### 2ハンドル混合栓の場合

湯側を全開にする

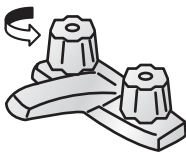

##### シングルレバー混合栓の場合

湯側にする



##### 自動水栓の場合



温調ハンドル



スパウト

#### 3 水栓より水が出始めると、タンクは満水です。

※配管やタンク内の汚れを取り除くため、5～6分程度流してください。

※タンク満水後、水栓を閉めた際、排水ホッパーから水がいつまでも出る場合は工事中、減圧弁に異物がかみ込んだことが考えられます。このようなときは、お取付店、お取扱店またはTOTOメンテナンス（株）にご連絡ください。

# 使いかた

## 湯を沸かす

1 タイマーで運転曜日と時間帯を設定してください。(タイマー付き機種のみ)

●タイマーの初期設定は次のようになっています。

運転曜日：月曜日～土曜日  
運転時間：6：30～18：30

※タイマーの設定を変更する場合はP.11～14の「タイマー運転の仕方」をご参照ください。

2 湯温調節ダイヤルで沸かし上げ湯温を設定する。

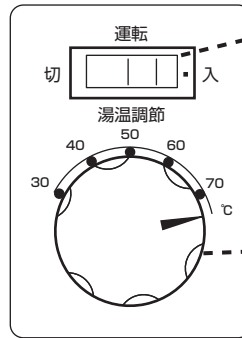

### 電源(運転)スイッチ

電源の入/切を行います。  
ヒータ通電中のみランプ  
が点灯します。

### 湯温調節ダイヤル

約30℃～75℃の範囲で  
湯温の調節ができます。  
ダイヤルを回して、湯温を  
調節してください。

●沸かし上げた湯温のまま出湯します。

3 電気温水器本体の電源(運転)スイッチを「入」にする。

〔タイマーが運転時間帯の場合および手動運転中であればランプが点灯し、沸かし上げを開始します。〕

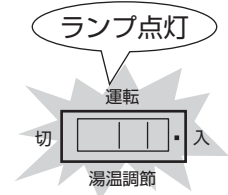

## ⚠ 注意



タンク内に水がないときは、電源(運転)スイッチを入れない  
空焚きとなり故障・事故の原因になります。

必ずP.8の【タンクへ水を入れる】の作業を行ってから電源(運転)  
スイッチを入れてください。

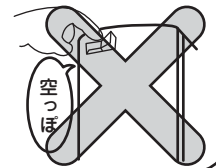

4 沸き上がると自動的に通電が止まり、湯が使える状態になります。

※湯が沸き上がるとランプは、消灯します。

※湯温が下がると再びヒータに通電され、電源  
(運転)スイッチのランプが再点灯します。

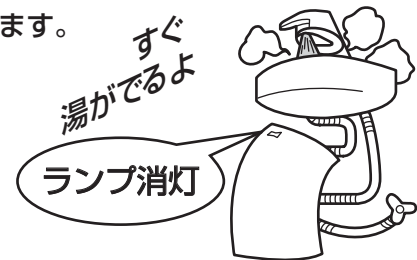

## ⚠ 注意



湯は、飲料用に用いない

下痢・腹痛などをおこす場合があります。



## 湯の出しかた

### ⚠ 注意



湯を出し始めるときは、必ず水を出しながら湯を出す  
湯だけを出すと熱湯でやけどをしたり、洗面器などが破損するおそれがあります。

#### 2ハンドル混合栓の場合

2ハンドル混合栓の場合、まず水側を開けた  
あとに、湯側を開けて温度を調整する。

①水側を開ける

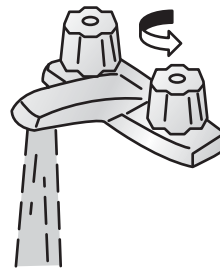

②湯側を開ける

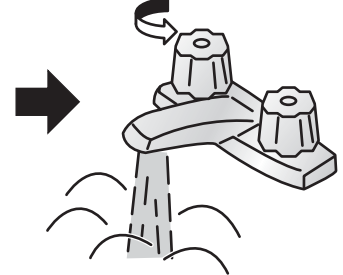

#### 注意

使用後は必ず湯側から閉めてください。  
(水側を先に閉めると、再使用時に熱湯  
が出てやけどをするおそれがあります。)

#### シングルレバー混合栓の場合

シングルレバー混合栓の場合は、温度調節  
レバーを水側にして、吐水しながら湯側に  
レバーを回し、温度を調節する。

①水側に回す



②湯側に回す

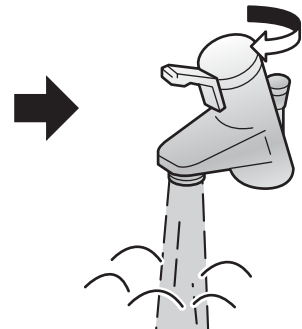

#### 自動水栓の場合

自動水栓の場合は、温度調節ハンドルを  
水 (C) 側にして、吐水しながら、湯 (H) 側  
にハンドルを回し、温度を調節する。

温度調節  
ハンドル

②湯 (H) 側に回す

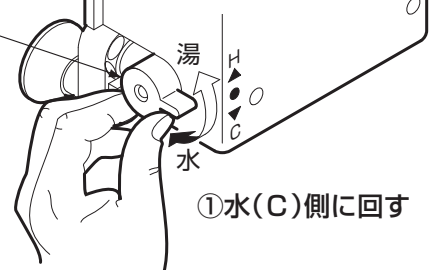

①水 (C) 側に回す

## 夏場に水のみを使用したい場合

電源 (運転) スイッチを「切」にして使用してください。

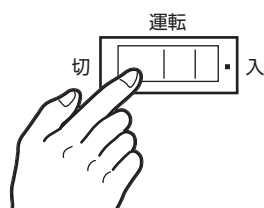

# 使いかた

## 現在曜日・現在時刻設定の仕方

タイマー運転は、湯を沸かす日（曜日）と時間を設定でき、ご希望の日（曜日）、時間に自動的に湯を沸かすことができます。

### 現在曜日を設定する

- 1 『モード』スイッチを約2秒間長押しし、『時刻設定』モードに切り替える。  
※曜日が点滅します。
- 2 『曜日』スイッチを押し、曜を選択する。  
例) 月曜日の場合は、月 を押します。
- 3 『確定』スイッチを押す。  
※曜日が確定し、時刻が点滅します。

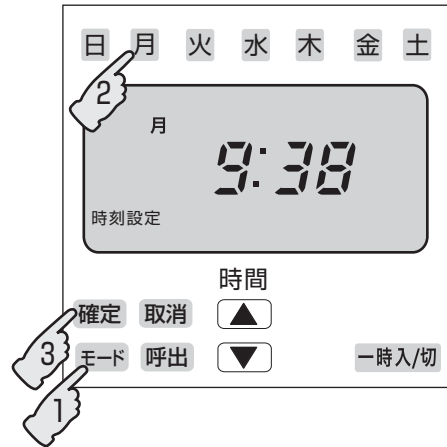

### 現在時刻を設定する

- 4 時間『▲』『▼』で現在時刻にあわせる。  
※分の繰り上げ、繰り下げによる設定で、1分ごとに時間が変わります。  
長押しすると30分ごとにアップダウンができます。



### 現在曜日、現在時刻の設定を終了する

- 5 『確定』スイッチを押す。  
※時刻が確定し、運転表示に戻ります。

### タイマー使用上の注意

- 現在曜日、現在時刻の設定変更後は必ず『確定』スイッチを押して設定を確定させてください。
- 設定中に1分間スイッチ操作がないと運転表示に戻ります。
- 途中で設定をやめるときは『モード』スイッチを3回押してください。  
(タイマー設定中は『モード』スイッチを2回押してください。)
- 時計は24時間表示です。



## タイマー設定(番号1)の仕方

- タイマー運転で動作する時間帯を最大8つ(番号1~8)まで設定できます。
- 番号1の初期設定は、入：月曜日~土曜日 6:30 切：月曜日~土曜日 18:30になっています。
- 動作時刻が設定されていないと --:-- が表示されます。
- 曜日をまたがったり、曜日別の動作時間設定も可能です。

### 運転開始(タイマー 入)時刻を設定する

- 1 『モード』スイッチを約2秒間長押しし、『時刻設定』モードにし、もう一度『モード』スイッチを押す。  
※『タイマ設定』『番号1』『入』が表示され『曜日●』が点滅します。

- 2 『入』にしたい『曜日』スイッチを押す。  
※押された曜日●が点滅します。  
ただし、点滅している曜日を押すと選択が解除されます。  
例)すでに月~土●が点滅しているときに月を押すと、月●の点滅が消え、解除されます。

- 3 『確定』スイッチを押す。  
※『曜日●』が点灯し、『入』時刻が点滅します。

- 4 時間『▲』『▼』で設定したい時刻にあわせる。  
※分の繰り上げ、繰り下げによる設定で、1分ごとに時間が変わります。  
長押しすると30分ごとにアップダウンができます。

- 5 『確定』スイッチを押す。  
※『切曜日●』が点滅します。



# 使いかた

## タイマー設定（番号1）の仕方

運転開始(タイマー切)時刻を設定する

- 6 『切』にしたい『曜日』スイッチを押す。  
※押された曜日●が点滅します。  
ただし、点滅している曜日を押すと選択が解除されます。  
例)すでに月～土●が点滅しているときに月を押すと、月●の点滅が消え、解除されます。

- 7 『確定』スイッチを押す。  
※『曜日●』が点灯し、『切』時刻が点滅します。

- 8 時間『▲』『▼』で設定したい時刻にあわせる。  
※分の繰り上げ、繰り下げによる設定で、1分ごとに時間が変わります。  
長押しすると30分ごとにアップダウンができます。

- 9 『確定』スイッチを押す。  
※『切』時刻が確定し、番号1が確定します。  
番号2の『入』曜日設定に移行します。



さらにタイマー設定を行う場合は 2 ~ 9 の手順で設定してください。番号8まで設定できます。

タイマー設定を終了する

- 10 『モード』スイッチを2回押す。  
※タイマー設定を終了し、運転表示に戻ります。

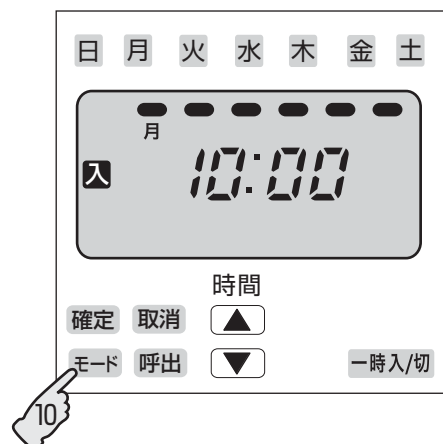

## タイマー設定の変更の仕方

### タイマー入切曜日、時刻を変更する

- 1 『モード』スイッチを約2秒間長押しし、『時刻設定』モードにし、もう一度『モード』スイッチを押す。  
※『タイマ設定』『番号1』『入』が表示され『曜日●』が点滅します。
- 2 設定変更したい番号、入/切曜日、時刻まで『確定』スイッチを押し、進める。  
例) 番号1の切曜日を変更する場合は2回押します。  
※工場出荷時(初期設定)は番号1以外の設定はありません。
- 3 曜日の場合は『曜日』スイッチ、時刻の場合は時間『▲』『▼』スイッチで設定したい曜日、時刻に変更する。  
(設定方法は『タイマー設定(番号1)の仕方』と同じです。
- 4 次の番号の入曜日設定になるまで『確定』スイッチを押す。  
例) 番号1の切曜日を変更する場合は2回押すと番号2の入曜日設定になります。



### タイマー設定の変更を終了する

- 5 『モード』スイッチを2回押す。  
※タイマー設定を終了し、通常運転に戻ります。

# 使いかた

## タイマー設定の消去の仕方

### タイマー入切曜日、時刻を消去する

- 1 『モード』スイッチを約2秒間長押しし、『時刻設定』モードにし、もう一度『モード』スイッチを押す。  
※『タイマ設定』『番号1』『入』が表示され『曜日●』が点滅します。

- 2 消去したい番号の『入曜日設定』まで『確定』スイッチを押し、進める。  
例) 番号2を消去する場合は4回押します。

- 3 『取消』スイッチを押す。  
※『入』曜日●が点滅し、時刻表示が---:---になります。

- 4 『確定』スイッチを押す。  
※取消を確定し、次の番号の『入曜日設定』に移行します。



### タイマー設定の消去を終了する

- 5 『モード』スイッチを2回押す。  
※タイマー設定を終了し、通常運転に戻ります。

#### 注意

タイマー設定の消去を行っても連続運転は行いません。  
連続運転する場合は、タイマーの設定変更を行ってください。  
(タイマー連続運転の仕方 P.18参照)

# タイマー運転の設定例

例1：月曜日～土曜日 6：30～18：30入の場合

タイマー入 月～土を選択、6：30

日 月 火 水 木 金 土

日 月 火 水 木 金 土

タイマー切 月～土を選択、18：30

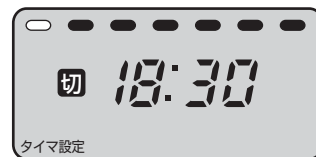

## ●動作パターン

	日	月	火	水	木	金	土
入		■	■	■	■	■	■
切	■	■	■	■	■	■	■

## ●運転表示

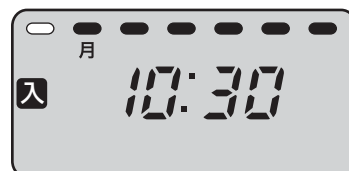

例2：月曜日、水曜日、土曜日 6：30～18：30入の場合

タイマー入 月、水、土を選択、6：30

日 月 火 水 木 金 土

日 月 火 水 木 金 土

タイマー切 月、水、土を選択、18：30

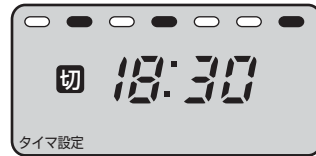

## ●動作パターン

	日	月	火	水	木	金	土
入		■		■			■
切	■	■	■	■	■	■	■

## ●運転表示



例3：月曜日～土曜日 18：30～6：30入の場合（最後は日曜日の6：30）

タイマー入 月～土を選択、18：30

日 月 火 水 木 金 土

日 月 火 水 木 金 土

タイマー切 火～日を選択、6：30



## ●動作パターン

	日	月	火	水	木	金	土
入	■	■	■	■	■	■	■
切	■	■	■	■	■	■	■

## ●運転表示

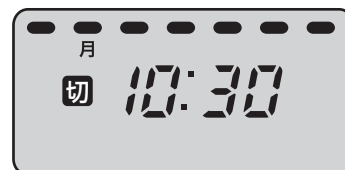

# 使いかた

## タイマー運転の設定例

例4：月曜日の6：30～18：30のみ切であとは入の場合

タイマー入 月を選択、18：30

日 月 火 水 木 金 土

日 月 火 水 木 金 土

タイマー切 月を選択、6：30

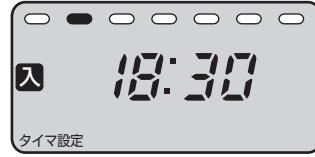

●動作パターン

	日	月	火	水	木	金	土
入	■	■	■	■	■	■	■
切		□					

●運転中の表示例



例5：月曜日6：30～金曜日18：30が入の場合

タイマー入 月を選択、6：30

日 月 火 水 木 金 土

日 月 火 水 木 金 土

タイマー切 金を選択、18：30

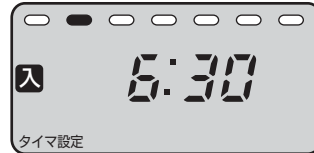

●動作パターン

	日	月	火	水	木	金	土
入		■	■	■	■	■	
切	■						■

●運転中の表示例



例6：月曜日6：30～水曜日18：30、金曜日6：30～土曜日18：30が入であとは切の場合

タイマ番号1

タイマー入 月を選択、6：30

タイマー切 水を選択、18：30

日 月 火 水 木 金 土

日 月 火 水 木 金 土

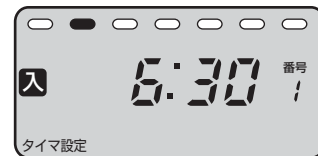

タイマ番号2

タイマー入 金を選択、6：30

タイマー切 土を選択、18：30

日 月 火 水 木 金 土

日 月 火 水 木 金 土

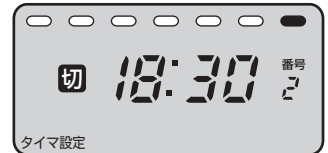
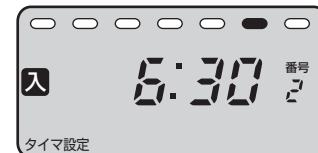

●動作パターン

	日	月	火	水	木	金	土
入		■	■	■		■	■
切	■						■

タイマー番号1の動作 (月, 火, 水)

タイマー番号2の動作 (金, 土)

●運転中の表示例

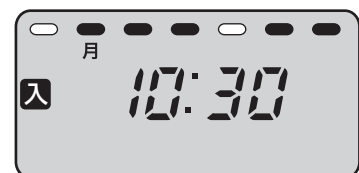

## タイマー連続運転の仕方

**1** 『モード』を約2秒間長押しし、『時刻設定』表示にし、もう一度『モード』を押す。

※「タイマ設定」「番号1」「入」が表示され、曜日●が点滅します。

**2** 日～土の曜日スイッチを押す。  
※すべての曜日●が点滅していることを確認してください。  
点滅している曜日を押すと、選択が解除されます。

**3** 『確定』を押す。  
※曜日●が確定(点灯)し、時刻が点滅します。

**4** 『▲』『▼』で時刻を0:00にあわせる。  
※1分ごとに設定できます。  
長押しすると30分ごとにアップダウンができます。

**5** 『確定』を押す。

**6** 日～土の曜日スイッチを押す。  
※すべての曜日●が点滅していることを確認してください。  
点滅している曜日を押すと、選択が解除されます。

**7** 『確定』を押す。  
※曜日●が確定(点灯)し、時刻が点滅します。

**8** 『▲』『▼』で時刻23:59にあわせる。  
※1分ごとに設定できます。  
長押しすると30分ごとにアップダウンができます。

**9** 『確定』を押す。

**10** 『モード』を2回押す。  
※タイマー設定を終了し、通常運転に戻ります。

●毎日1分間は切になります。



# 使いかた

## タイマー設定内容の確認の仕方

タイマー内容の呼び出しをする



『呼出』スイッチを押す。

- ※タイマー設定の番号1入の内容が表示されます。
- ※『呼出』スイッチを押していくと順番に番号1切、番号2入・・・が表示されます。
- ※設定がない番号は表示されません。

※運転表示に戻す場合は、『呼出』スイッチを約2秒間押してください。



## 手動運転の仕方(タイマー付き機種のみ)

手動運転は、一時的に運転開始または運転停止ができます。

タイマー運転『切』のとき一時的に運転を開始する



『一時入/切』スイッチを押し、

『入』の表示に切り替える。

もう一度押すと、『切』になります。

タイマー運転『入』のとき一時的に運転を停止する



『一時入/切』スイッチを押し、

『切』の表示に切り替える。

もう一度押すと、『入』になります。



### 手動運転時の注意

- 『一時入/切』スイッチで一時的に運転/停止した場合、タイマーの設定曜日、時刻になると自動的にタイマー運転に切り替わります。
- 連続運転する場合はタイマーの設定変更を行ってください。(タイマー連続運転の仕方 P.18参照)



# お手入れ

## 各部のお手入れ

汚れがひどいときなど

### 電気温水器本体のお手入れ

通常は、乾いた布でふいてください。  
汚れがひどいときは、適量に薄めた家庭用中性洗剤を含ませた布でふきとってください。  
「酸性」・「アルカリ性」の表示のある洗剤およびたわし、クレンザーなどの使用は、本体を傷めますので絶対やめてください。

### 警告



機器本体に水をかけない  
感電や火災の原因になります。

日常の確認

### 水漏れ確認

ご使用の際、電気温水器周辺に水漏れおよび水漏れの形跡がないことを確認してください。  
水漏れなどが確認された場合は、お取付工事店または、TOTOメンテナンス(株) 修理受付センター  
TEL ☎ 0120-1010-05  
FAX ☎ 0120-1010-02 までご連絡ください。

湯量が少なくなったとき

### 止水栓フィルターのお手入れ

ご使用中フィルターにゴミなどが詰まるとタンク内への給水量が少なくなり、機器の故障の原因になります。**出る湯(水)の量が少なくなったら**、お手入れを行ってください。  
(お手入れ方法は、P.22参照)

1回/月

### 逃し弁の作動確認

逃し弁が作動しないとタンクに異常な圧力がかかり破損の原因になります。**月に1回**、逃し弁の作動確認を行ってください。(P.21参照)

お手入れの際は、電源プラグを抜いてください。

1回程度/年

### タンク内のお手入れ

長期間の使用でタンク内が水あかななどで汚れることがあります。  
**1年に1回程度**、タンク内の水を抜き、タンク満水、水抜きを2・3回繰り返して清掃してください。  
(お手入れ方法は、P.23~24参照)

1回/月

### 減圧弁フィルターのお手入れ

ご使用中、フィルターにゴミなどが詰まると湯量が少なくなり、十分な機能が発揮されなくなります。  
**月に1回**、お手入れを行ってください。  
(お手入れ方法は、P.25参照)

※ライニング内に設置されている場合は点検口を開けて、お手入れを行ってください。

使いかた

お手入れ

# お手入れ

## 逃し弁の作動確認

逃し弁が作動しないとタンクに異常な圧力がかかり破損することがあります。  
月に1回、逃し弁の作動確認を行ってください。

### ●●● 確認手順 ●●●

1 電源（運転）スイッチを「切」にして、電源プラグを抜く。

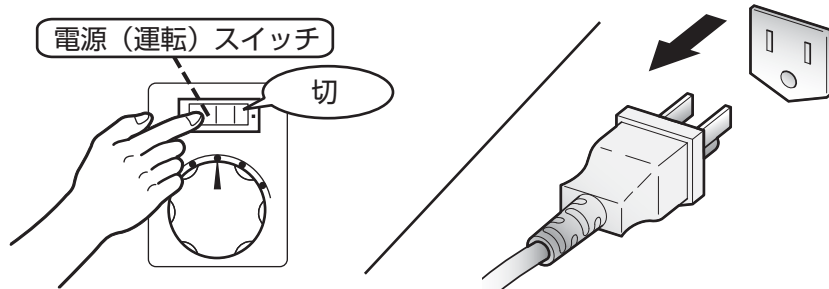

2 混合栓の水側および湯側を開け、湯が水になるまで出す。

**⚠ 注意**

湯を出し始めるときは、必ず水を出しながら湯を出す  
湯だけを出すと熱湯でやけどをしたり、洗面器などが破損するおそれがあります。

※水になったら、止めてください。

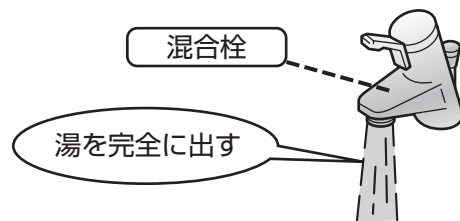

3 逃し弁の手动レバーを引き上げ、排水ホッパーから水が出ることを確認する。

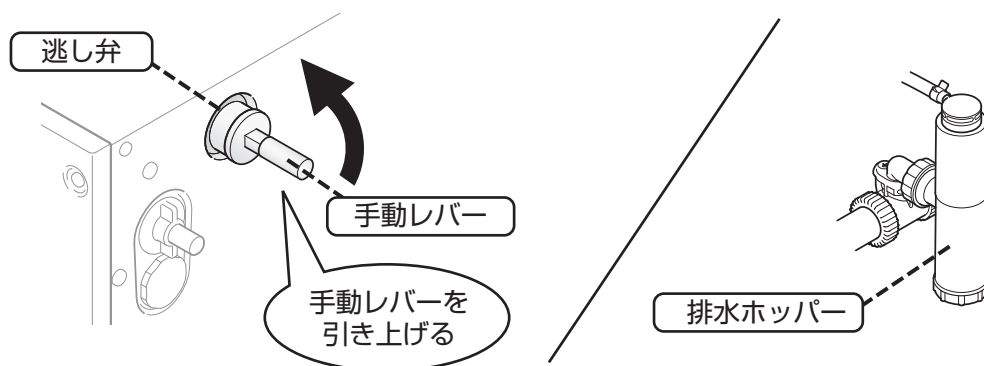

4 手动レバーを元に戻す。

※水は止まります。

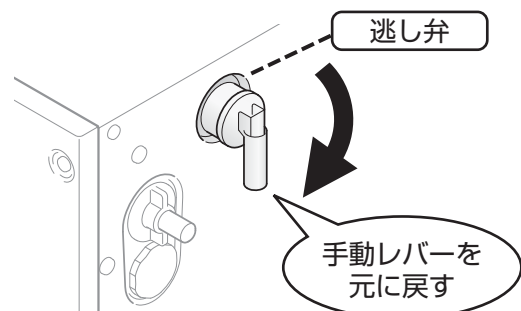

## 止水栓フィルター

止水栓フィルターが詰まるとタンク内への給水量が少なくなり、機器の故障の原因になります。湯量が少なくなったとき、次の手順でフィルターの掃除を行ってください。

### ●●● 清掃手順 ●●●

- 1 電源（運転）スイッチを「切」にして、電源プラグを抜く。

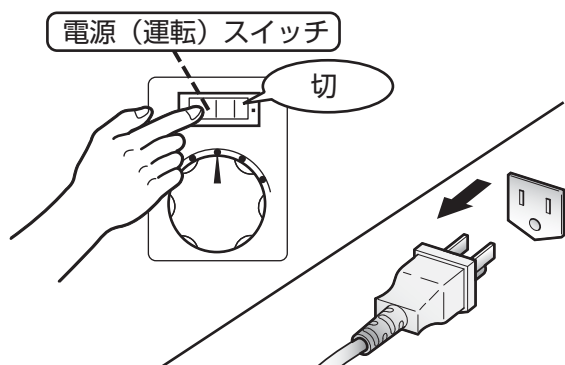

- 4 フィルターの網目に詰まったゴミをブラシなどで取り除く。

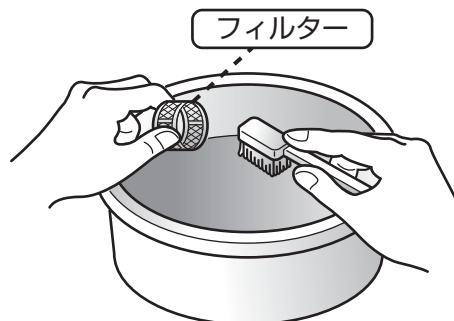

※金属のブラシは使用しないでください。フィルターの網を傷める可能性があります。

- 2 止水栓を閉める。

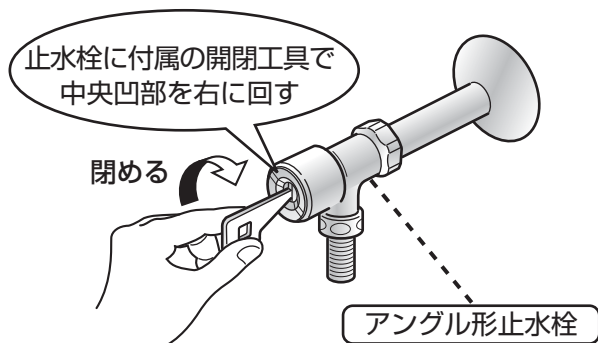

- 5 フィルターをふたに差し込み、ふたを止水栓に取り付ける。

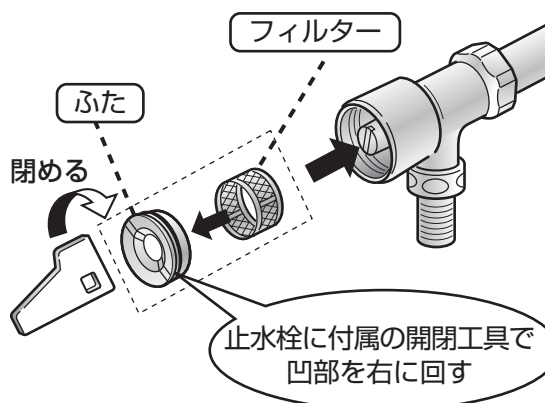

- 3 ふたを外し、フィルターを取り外す。

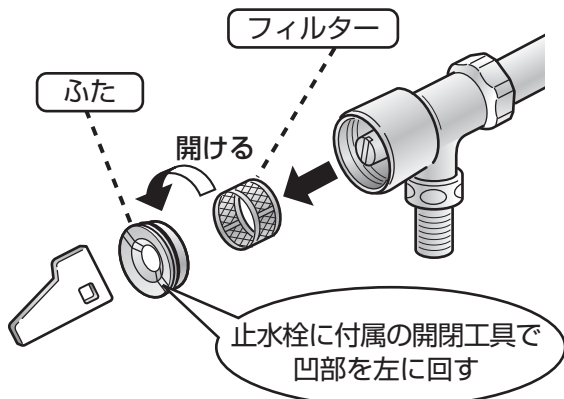

- 6 止水栓を開けてタンクに水を入れる。（P.8またはP.9参照）  
水漏れがないことを確認してください。

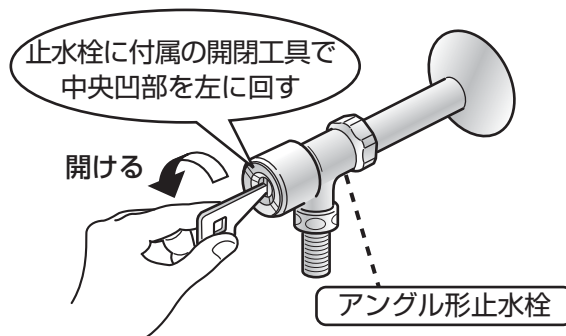

# お手入れ

## タンク内

長期間の使用でタンク内が水あかななどで汚れることがあります。1年に1回程度、タンクの水を抜き、水がきれいになるまで給水、排水を繰り返して清掃してください。

### ●●● 水抜き・清掃手順 ●●●

- 1 電源（運転）スイッチを「切」にして、電源プラグを抜く。

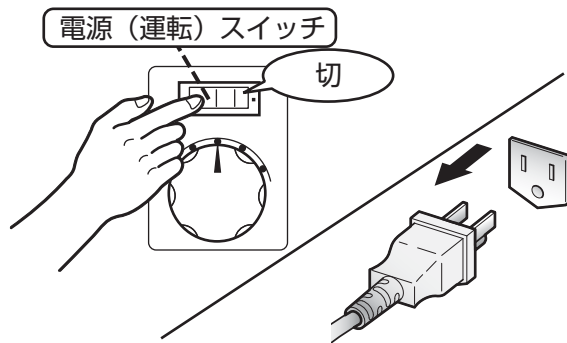

- 2 混合栓の水側および湯側を開け、湯が水になるまで出す。

### ⚠ 注意



湯を出し始めるときは、必ず水を出しながら湯を出す  
湯だけを出すと熱湯でやけどをしたり、洗面器などが破損するおそれがあります。

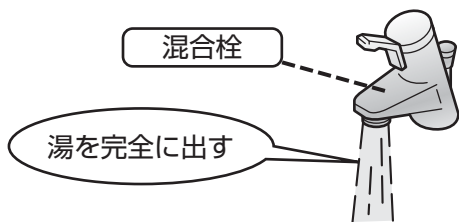

※水になったら、止めてください。

- 3 止水栓を閉める。

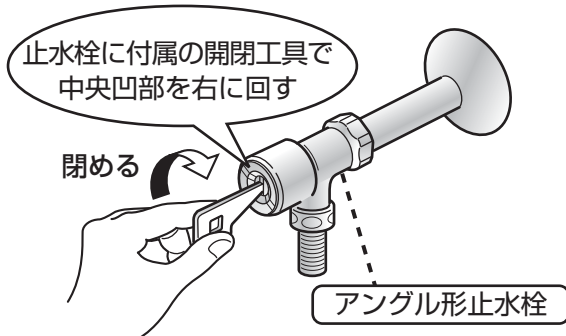

- 4 電気温水器本体の排水栓に付属の水抜きチューブを差し込み、左に回してタンク内の水を抜く。  
(排水栓は全開にしても本体から外れません。)

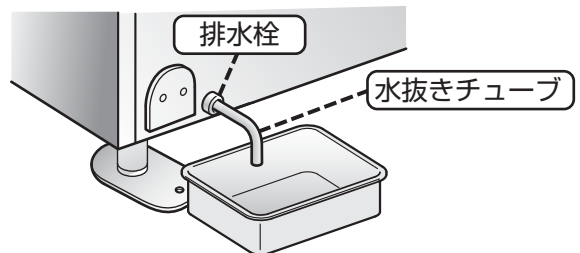

※水を抜く際は、必ず受け皿などで受けてください。

- 5 給水口の吸気栓、および本体側面の水抜き栓を取り外す。

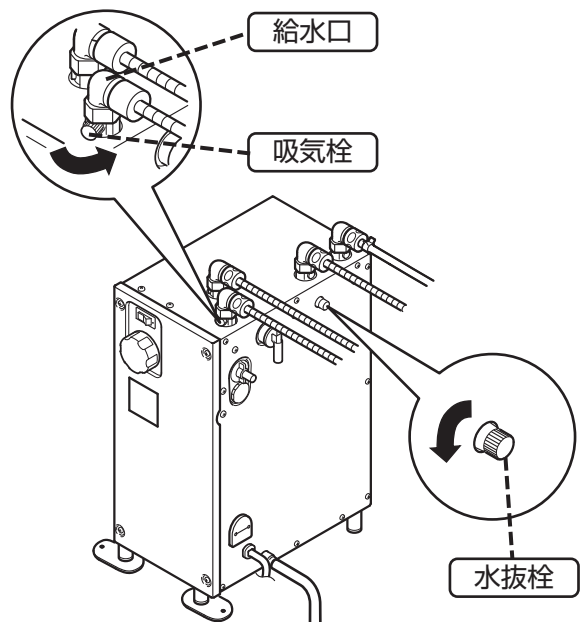

次ページへつづく ➡

## タンク内

- 6 水抜栓の下をコップで受けてから逃し弁の  
手動レバーを引き上げる。  
水抜栓より少量の水が出ます。

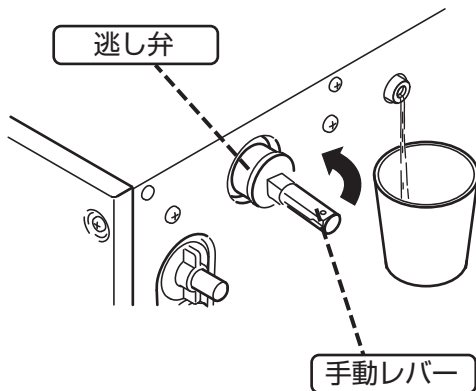

- 7 減圧弁の水抜きボタンを押し、減圧弁内  
の水を排水栓より抜く。

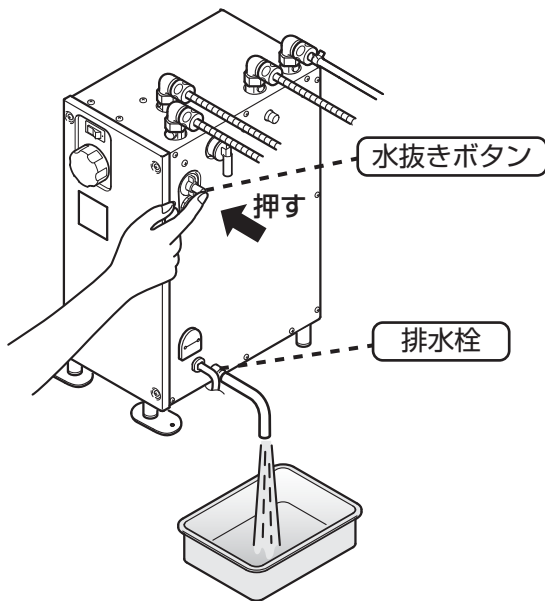

- ※水を抜く際は、必ず受け皿などで受けてください。
- ※水抜きボタンが元に戻らない場合がありますが、故障ではありません。  
再度タンクに水を入れると元に戻ります。

排水時間 (タンクが満水するとき)	約5分
排水量	約6L

- 8 排水の水がきれいになるまで、給水  
(水抜き・清掃手順9・10)・排水(水抜き・  
清掃手順3~7)を繰り返す。

- 9 タンク内の清掃が終わりましたら、出湯  
口、給水口の吸気栓・水抜栓および排水  
栓を閉める。

- 10 止水栓を開けてタンクに水を入れる。  
(P.8またはP.9参照)  
フィルターキャップ、水抜栓付近から  
水漏れがないことを確認してください。

- 11 電源プラグをコンセントに差し込み、電  
源(運転)スイッチを「入」にする。

# お手入れ

## 減圧弁フィルター

ご使用中、フィルターにゴミなどが詰まると湯量が少なくなり、機器の故障の原因になります。月に1回、お手入れを行ってください。

### ●●● 水抜き・清掃手順 ●●●

- 1 P.23~24タンク内のお手入れの1~7の手順で、タンクおよび配管内の水を抜く。

- 2 フィルターキャップを左に回し、減圧弁フィルターを取り外す。

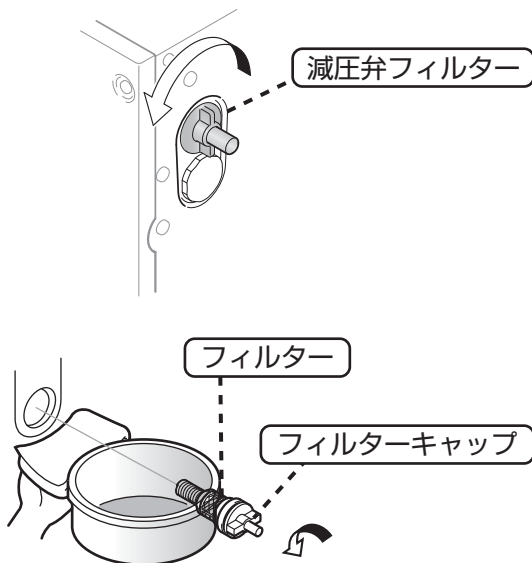

※フィルターを抜く際は、受け皿などで受けてください。

- 3 フィルターの網目に詰まったゴミをブラシなどで取り除く。

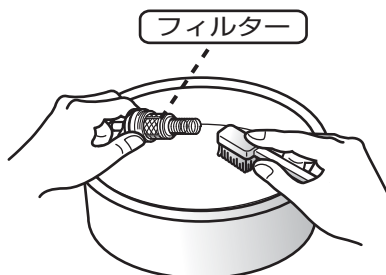

※金属のブラシは使用しないでください。フィルターの網を傷める可能性があります。

- 4 清掃後、フィルターを取り付ける。

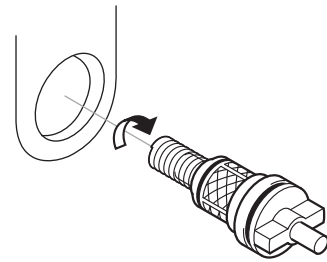

- 5 すべての水抜き栓、吸気栓および排水栓を閉める。

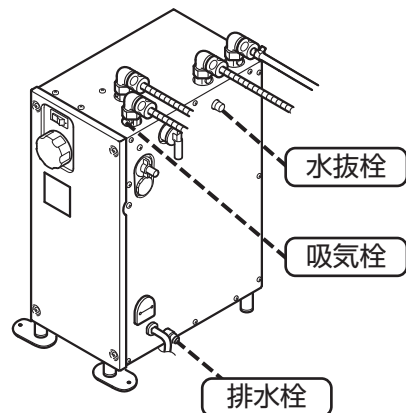

- 6 止水栓を開けてタンクに水を入れる。(P.8またはP.9参照)

フィルターキャップ、水抜き栓付近から水漏れがないことを確認してください。

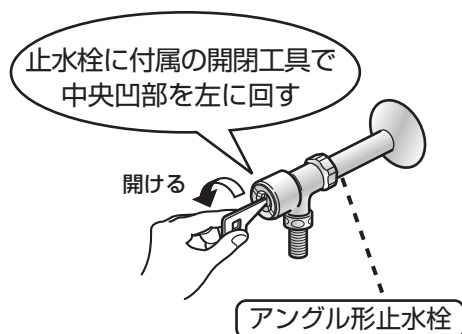

## 長期間使用しないとき

長期間ご使用にならないときは、次の手順で水抜きを実施してください。

### ●●● 水抜きの方法 ●●●

● 次の手順で水抜きを行ってください。

- 1 電源(運転)スイッチを「切」にして、電源プラグを抜く。

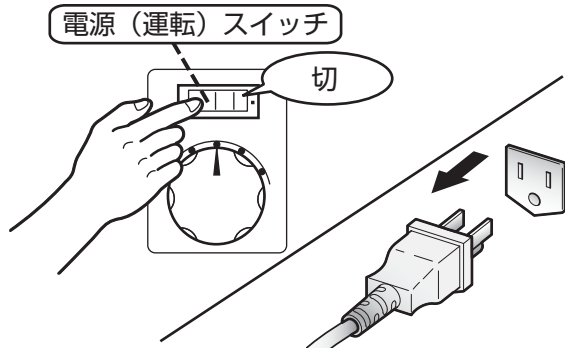

- 3 止水栓を閉める。  
※P.23の「水抜き・清掃手順3」を参照ください。

- 4 混合栓の水抜き栓を開け、混合栓内の水を抜く。  
(水抜き栓がある混合栓の場合のみ)  
※混合栓の水抜き方法は、混合栓の「取扱説明書」を参照ください。

- 5 P.23~24の「水抜き・清掃手順4~7」に従って本体・連結管内の水を抜く。

- 2 混合栓の水側および湯側を開け、湯が水になるまで出す。

### ⚠ 注意



湯を出し始めるときは、必ず水を出しながら湯を出す  
湯だけを出すと熱湯でやけどをしたり、洗面器などが破損するおそれがあります。

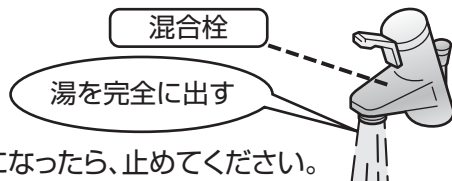

- 6 排水ホッパーの水抜きキャップを開けて、排水ホッパー内の水を抜く。

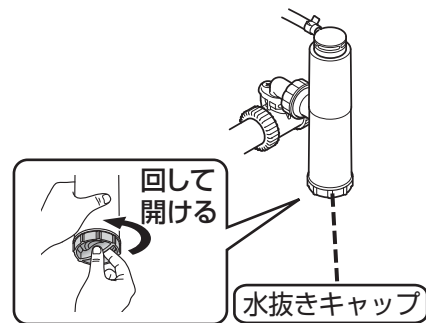

### ●●● 水抜き後の処置 ●●●

● 水抜き後、次の手順で処置を行ってください。

- 1 逃し弁の手动レバーを元の位置に戻す。

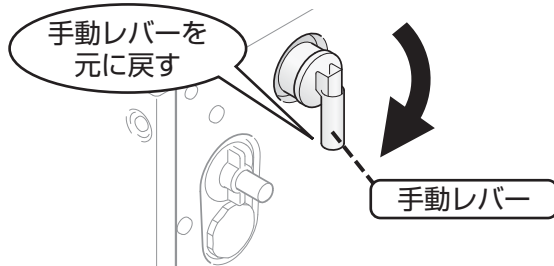

- 2 出湯口、給水口、膨張水排水口の水抜き栓および排水栓を閉める。

- 3 排水ホッパーの水抜きキャップを閉める。

- 4 混合栓の水抜き栓を閉める。  
※次に水を入れるときはP.8を参照ください。

# お手入れ

## 凍結による破損予防

凍結のおそれがある場合は、次のどちらかの方法で機器の凍結予防の処置を行ってください。

### ●●● ヒーター通電による方法 ●●●

タンク内の水抜きを行わない場合は、電源（運転）スイッチを『入』にしておいてください。また、必要に応じて各配管に保温材または、ヒーターを巻いてください。

### ●●● 水抜きによる方法 ●●●

水抜きの方法（P. 26）に従い、タンク内の水を抜いてください。

## 停電後の対応（タイマー付き機種のみ）

タイマーには設定内容を記憶するために電池が内蔵されています。停電後、タイマー表示部の現在曜日、現在時刻をご確認ください。（タイマー付き機種のみ）

### ●●● 現在曜日、現在時刻が正しい場合 ●●●

そのままご使用いただけます。

### ●●● 現在曜日、現在時刻が異なる場合 ●●● （下図のような表示が点滅している場合）

次の手順で設定を行ってください。

1 現在曜日、現在時刻を設定してください。（P.11）

2 タイマー設定は初期設定に戻っております。再度、タイマー設定してください。（P.12～13）

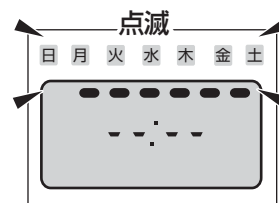

# こんなときは

## 故障かな？と思ったら

こんなとき	確認してください	処置方法
湯が沸かない。 湯にならない。	電源プラグが完全に差し込まれていますか？	電源プラグを確実にコンセントに差し込んでください。
	元電源が入っていますか？	ブレーカーを入れてください。
	電源（運転）スイッチが入っていますか？	電源（運転）スイッチを入れてください。（P.9参照）
	湯温調節ダイヤルをご希望の温度に調節していますか？	湯温調節ダイヤルを回してご希望の温度に調節してください。（P.9参照） （湯温調節範囲：約30℃～75℃）
	タイマーの設定が運転時間帯になっていますか？（タイマー付き機種のみ）	タイマーで運転時間帯の設定を変更してください。（P.12参照）
	タンク内に水がない状態で電源（運転）スイッチを入れていませんか？	お取付工事店または、 TOTOメンテナンス（株）修理受付センターへご相談ください。（保証外修理となります） <b>TEL ☎ 0120-1010-05</b> <b>FAX ☎ 0120-1010-02</b>
	停電していませんか？	停電していないことを確認してください。
湯温が低い。	湯温調節ダイヤルの設定は、あっていますか？	湯温調節ダイヤルを回してご希望の温度に調節してください。（P.9参照） （湯温調節範囲：約30℃～75℃）
湯も水も出ない。 湯量が少ない。	止水栓が完全に開いていますか？	止水栓を開けてください。
	減圧弁やフィルター付止水栓のフィルターが詰まっていますか？	フィルターの掃除を行ってください。（P.22・P.25参照）
	断水していませんか？	断水していないことを確認してください。
水漏れしている。	機器本体からの水漏れですか？	止水栓を閉めて、電源プラグを抜き、お取付工事店または、 TOTOメンテナンス（株）修理受付センターへご相談ください。 <b>TEL ☎ 0120-1010-05</b> <b>FAX ☎ 0120-1010-02</b>
	配管接続部からの水漏れですか？	水漏れ箇所を締め直してください。
湯が汚れている。	タンク内や配管に工事の際の油や金属粉が残っていませんか？	タンク内の水を入れ替え清掃してください。（P.23～24参照） フィルターの掃除を行ってください。（P.22・P.25参照）
水の出方が安定しない。	タンクが満水になっていますか？	タンクが満水になるまで給水してください。（P.8参照）
タイマーの画面表示が消えている。	停電または通電停止（電源プラグ「抜」）後、1時間を経過していませんか？	省エネのためタイマーの画面表示を消灯しているため、故障ではありません。 「停電復帰」、「電源プラグをコンセントに差し込む」または「タイマーのいずれかのスイッチを押す」と表示が出ます。

# こんなときは

## 次のような場合は故障ではありません

こんなとき	理 由
時々水になる。	連続して湯を使うと、湯がぬるくなります。本商品は、タンクにためた湯を使用するため、連続して使用された場合は、沸かし上げに時間がかかります。
冬場に使用するとなかなか湯が出ない。 沸かし上げに時間がかかるようになった。	冬場は、水温が低いため、湯温の低下が著しくなり沸かし上げに時間がかかるためです。
電源（運転）スイッチのランプが消灯している。	タンク内の水が沸き上がると電源（運転）スイッチのランプは、消灯します。
膨張水排水口から湯がポトポト滴下する。	タンク内の水が温められ膨張し、高圧になり、逃し弁が作動したためです。
湯がにおう。（甘酸っぱいにおいがする）	配管工事用の接着剤のにおいと思われます。 しばらくの間使用していると、徐々に解消されます。

# アフターサービス

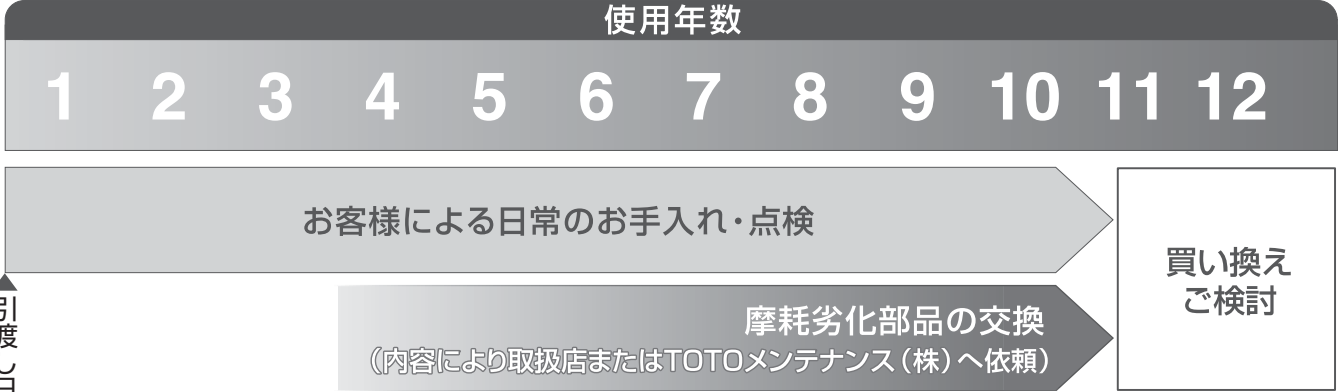

点検・修理を依頼される前に「故障かな?と思ったら」(P.28)を見て、もう一度ご確認ください。

## 保証書 (この説明書のP.34が保証書になっています)

- この商品は保証書の内容に従って保証されています。引渡し日、取付店名、扱者印が記入してあることを確認してください。また、保証書の内容をよくお読みのうえ、大切に保管してください。
- 保証期間は保証書をご確認ください。

## 保証について

- 保証期間中は  
保証書の規定に従って、修理をさせていただきます。保証期間内でも有料になることがありますので保証書の内容をよくご確認ください。例えば、「取扱説明書、施工説明書、貼付ラベルなどの注意書きに従っていない場合の不具合など」は有料になります。
- 保証期間中を過ぎているときは  
修理すれば使用できる商品については、ご希望により有料で修理させていただきます。  
→「修理を依頼されるときは」「修理料金について」P.31) をご確認ください。

## 部品の交換について

無料修理により取り外された部品・商品はTOTO株式会社の所有となります。

## 減圧弁・逃し弁の定期交換について

減圧弁・逃し弁は消耗部品です。劣化により機能の低下や水漏れする可能性がありますので定期的に交換してください。(有料)  
商品の寿命における、一般的な交換時期の目安は以下の通りです。  
なお、交換については、お取付店またはTOTOメンテナンス(株)に相談してください。

TEL ☎ 0120-1010-05 FAX ☎ 0120-1010-02

※減圧弁・逃し弁の位置については「各部のお手入れ」(P.20)をご覧ください。

部品名	交換時期の目安 (お引渡し日より)	交換の理由
逃し弁	5年	長期間使用すると、水質・沸き上がり温度・使用頻度など使用する条件によって変わりますが、弁体部が水中のスケールによって動かなくなったり、腐食し水漏れしたりすることがあります。 水漏れが起きた場合、大きな被害を与えることがあります。
減圧弁		

## 補修用性能部品の供給期間

この商品の補修用性能部品 (機能維持に不可欠な部品で、使用期間中に取り替えての必要が発生する可能性の大きいもの) の供給期間は製造中止後7年です。

11222222

# こんなときは

## 修理を依頼されるときは

### 【修理依頼先】

お求めの取付店・販売店または  
TOTOメンテナンス（株）修理受付センター

### 【ご連絡いただきたい内容】

- ①住所、氏名、電話番号    ②商品名  
③品番                            ④取付店  
⑤故障内容、異常の状況（どこから水漏れしているかなど）  
⑥訪問希望日

### 【ご不明な点や修理に関するお問い合わせ先】

「TOTO（株）お客様相談室」または  
「TOTOメンテナンス（株）修理受付センター」

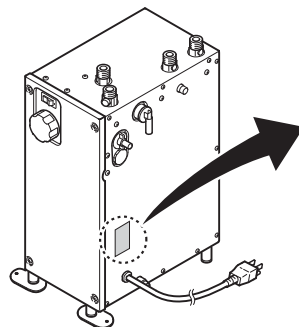

銘板	
品番をご確認ください。	
品番	○○○○○
貯湯量	
沸上がり温度	
使用圧力	

## 修理料金について<TOTOメンテナンス(株)にご依頼の場合>

修理により商品の機能が維持できる場合には、ご要望により有料にて修理をさせていただきます。  
標準修理料金は **技術料** + **部品代** + **訪問料** で構成されています。  
ただし、補修用部品の保有期間が経過している商品は、修理できない場合がございます。

## 補修用性能部品について

以下の補修用性能部品はお客様がご自分でお取り替えできます。

部 品 名	フィルター付き止水栓用 フィルター
形 状	
品 番	66435R
価 格	¥200（税抜）

- ・品番・価格は予告なく変更する場合がございますので、あらかじめご了承ください。
- ・お客様がご自分で交換できる部品は左表の部品のみです。そのほかの部品は修理技術者の方へご依頼ください。
- ・補修用性能部品をご購入するときは、「TOTO パーツセンター」にお問い合わせください。

## TOTOメンテナンス(株)TOTOパーツセンターでご購入の場合

### ●お届けについて

ご注文から2週間以内に宅配便でお届けします。  
※ご注文が集中し、商品の品切れによりお届け日が遅れる場合があります。あらかじめご了承ください。  
また、お届けが大幅に遅れる場合は、お届け予定日をご連絡いたします。

### ●お支払いについて

お届けした宅配業者に、商品代、送料、消費税相当額をお支払いください。  
送料につきましては、別途TOTOパーツセンターへお問い合わせください。

### ●返品・交換について

補修用性能部品の不良などによる返品、交換については、商品到着後8日以内にTOTOパーツセンターまでご返送ください。  
送料はTOTOパーツセンターが負担し、商品を送付させていただきます。  
お客様のご都合による返品、交換については、商品到着後8日以内にTOTOパーツセンターまでご返送ください。  
なお、送料はお客様負担となりますのでご了承ください。お客様の元で、汚れたり破損した商品や、一度ご使用になられた商品の返品、交換はいたしかねますので、あらかじめご了承ください。

TOTOパーツセンター	●フリーダイヤルでのご注文……………	TEL ☎0120-8282-55
	●インターネットでのご注文……………	FAX ☎0120-8272-99
		http://www.toto.co.jp/

## 仕様

### ●REW06型

機種品番		REW06A1ER	REW06A1E1R
定格	電 圧	AC100V	
	周 波 数	50/60Hz	
	消費電力	1.1kW	
貯 湯 量		約6L	
沸き上がり温度		約30~75℃	
出湯温度		設定温度による(約30~75℃)	
沸き上がり時間 (入水温15℃→75℃)		約25分	
給 水 方 式		先止め式(減圧弁・逃し弁付)	
使用 水 圧	最低必要水圧 (流動時)	0.05MPa(自動水栓接続時0.1MPa)	
	最 高 水 圧 (静止時)	0.75MPa(自動水栓接続時0.75MPa)	
使用可能雰囲気温度		1℃~40℃	
商 品 寸 法		幅175×奥行280×高さ390	
商品質量(満水時質量)		約7kg(約13kg)	
電源コード長さ		1.5m	
主 要 部 品	ヒ ー タ ー	シーズヒーター	
	減 圧 弁	設定値:0.08MPa	
	逃 し 弁	吹始め圧力: 0.095MPa 吹止まり圧力: 0.088MPa以上	
	自動温度調節器	液体膨張式サーモスタット	
	タイマー	内蔵	—
安 全 装 置	温度過昇防止器	手動復帰式バイメタル	
	ア ー ス	電源プラグアース付き	

### ■沸き上がり時間の目安

下表の時間で約75℃の湯が沸き上がります。

		連続使用 可能人数	給 水 温		
			5℃(冬)	15℃(春・秋)	25℃(夏)
REW06	AC100V (1.1kW)	約25人	約29分	約25分	約21分

※連続使用人数は、1人当たり0.53L使用時。

給水温度15℃、貯湯温度約75℃、出湯温度約35℃。

手洗い人数はTOTOモニター調査より算出した連続使用時の数値です。

# MEMO

# TOTO

## 保証書

本書は、本書記載内容で無料修理を行うことをお約束するものです。お引渡し日から下記保証期間中に故障が発生した場合は本書をご提示のうえ、お取付工事店・販売店またはTOTOメンテナンス(株)〒105-8306 東京都港区海岸1-2-20 汐留ビルディング(TEL ☎0120-1010-05・FAX ☎0120-1010-02)に修理をご依頼ください。

お客様	おなまえ	様
	おところ 〒	
お工事店名	(印)	
	〒	TEL
お引渡し日	年	月 日

保証対象機種品番	小型電気温水器
	REW06A1ER REW06A1E1R
保証期間	お引渡し日から1カ年

### ★お客様へ

この保証書をお受け取りになるときに、お引渡し年月日、お取付工事店名、扱者印が記入してあることを確認してください。保証書は再発行いたしませんので紛失されないよう大切に保管してください。

### 〈無料修理規定〉

- 取扱説明書、本体張付ラベルなどの注意書に従って正常な状態で保証期間内に故障した場合には、保証期間無料修理いたします。
- 保証期間内に損傷して無料修理を受ける場合は、お取付工事店・販売店またはTOTOメンテナンス(株)にご依頼のうえ、出張修理に際して本書をご提示ください。
- ご転居の場合は事前にお取付店にご相談ください。
- ご贈答品などで本保証書に記入してあるお取付店に修理がご依頼できない場合には、TOTOメンテナンス(株)にご相談ください。
- 本書は日本国内においてのみ有効です。
- 保証書による補償範囲は機能部およびその付属品のみで、排水配管類は含みません。
- 保証期間内でも次の場合には有料修理となります。
  - 一般的な洗面器以外(例えば業務用での使用または車両・船舶への搭載など)で使用した場合の不具合。
  - 空焚きなど、お客様が取扱説明書に記載された手順や注意を守らなかったことによる不具合や、お手入れを行わなかったことによる不具合。
  - メーカーが定める工事説明書などに基づかない施工、専門業者以外による移動・分解・修理・改造などに起因する不具合。
  - 建築躯体の変化などに起因する不具合、また塗装の色あせなどの経年変化または使用に伴う摩耗などにより生じる外観上の不具合。
  - 海岸付近、温泉地などの地域における腐食性の空気環境に起因する不具合。
  - ねずみ、昆虫などの動物の行為に起因する不具合。
  - 火災・爆発など事故、落雷・地震・噴火・風水害・津波など天変地異、凍結、または戦争・暴動など破壊行為による不具合。
  - 日常のお手入れ箇所(水抜栓やフィルターなど)のOリングやパッキンの摩耗・劣化による不具合。
  - 乾電池・コマパッキンなどの消耗による不具合
  - 電気・給水の供給トラブルなどに起因する不具合。
  - 指定規格以外の電気(電圧・周波数など)の使用や電力契約の間違いに起因する不具合。
  - 給水・給湯配管の錆や砂・ゴミなど異物流入に起因する不具合。
  - 温泉水、井戸水などの水道水以外の水を供給したことに起因する不具合。
  - 輸送・搬入・移動などの落下や転倒、接触などに起因する不具合。
  - 本書の提示がない場合。
  - 本書にお客様名、お取付店名、お引渡し日の記入の無い場合、あるいは字句を書き替えられた場合。
- 部品の交換について 無料修理により取り外された部品・商品はTOTO株式会社の所有となります。
- 本書は再発行いたしませんので紛失しないよう大切に保管してください。

### サービス記録

年月日	サービス内容	担当者

※この保証書は本書に明示した保証期間、条件のもとにおいて無料修理をお約束するものです。したがって、この保証書によってお客様の法律上の権利を制限するものではありません。保証期間経過後の修理などについてご不明の場合は、取扱説明書裏表紙に記載のTOTOフリーダイヤルまでお問い合わせください。

## TOTO株式会社

〒802-8601 福岡県北九州市小倉北区中島2-1-1  
お客様相談室 TEL ☎0120-03-1010 FAX ☎0120-09-1010

修理を依頼する前に「故障かな?と思ったら」(P28)をご確認ください

## 修理・取り扱いのご相談は まずお求めの取付店・販売店へ

取付店・販売店 〒

電話 —

転居や贈答品などでお求めの取付店・販売店へご相談できない場合は、商品名・品番をご確認のうえ、下記TOTO窓口までお問い合わせください。

### お客様専用窓口



商品のお問い合わせは

TOTO(株)お客様相談室へ

TEL ☎ 0120-03-1010

FAX ☎ 0120-09-1010

受付時間：9:00～17:00（夏期休暇・年末年始を除く）



修理のご用命は

安心・信頼の

TOTOメンテナンス(株)修理受付センターへ

ホームページ <http://www.tom-net.jp/>

TEL ☎ 0120-1010-05

FAX ☎ 0120-1010-02

受付：年中無休

受付時間：8:00～19:00

訪問修理：年中無休（一部地域を除く）

営業時間：9:00～18:00



交換部品・別売品のご購入は

TOTOメンテナンス(株)TOTOパーツセンターへ

TEL ☎ 0120-8282-55

FAX ☎ 0120-8272-99

受付時間：平日 9:00～18:00 土・日・祝日 10:00～18:00  
（夏期休暇・年末年始を除く）

※インターネットでの部品購入はTOTOWebショップへ(24時間受付)

<http://www.toto.jp/ec/html/index.htm>

お客様からお預かりした個人情報、関連法令および社内諸規定に基づき慎重かつ適切に取り扱います。  
詳細はTOTOホームページをご覧ください。

TOTO株式会社

TOTOホームページ <http://www.toto.co.jp/>

2014.4  
RD06166S