

小型電気温水器 湯ぽっと

工事店様へのお願い

保証書に貴店名ならびに引渡し日をご記入のうえ、お客様にお渡しください。また、定期的に交換が必要な部品があることをお客様に必ずお伝えください。

定期点検情報掲載

品番 REW05-C型・REW10-C型
REW20-C型

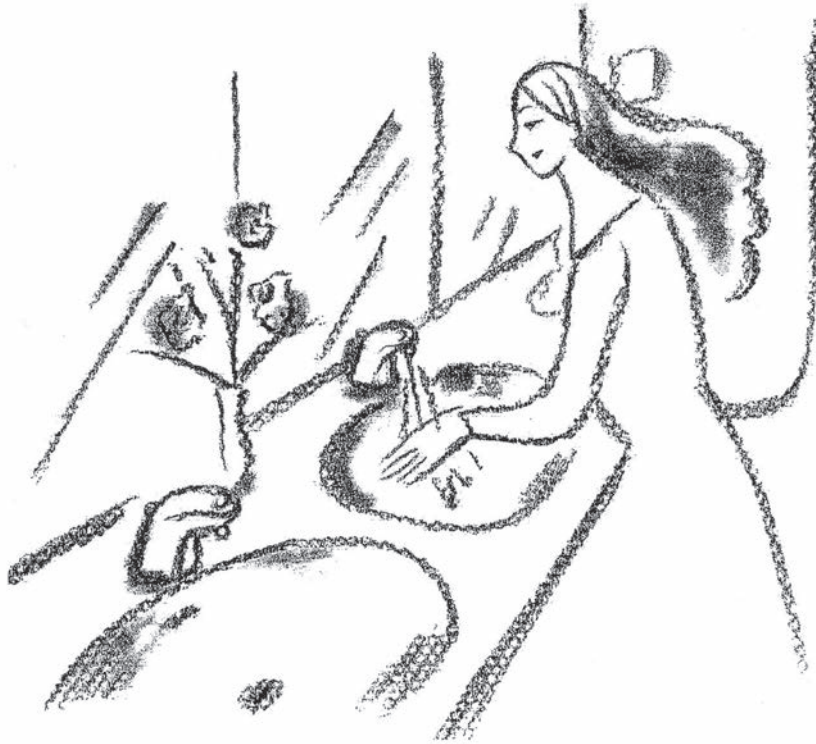

安全上のご注意……………1
各部のなまえ……………6
ご確認ください……………8
タンクへ水を入れる……………8
タンクを満水にしたあとに……………8
確認してください

湯を沸かす……………9
湯を出す……………11
夏場に水のみを使用したい場合……………11
現在曜日、現在時刻の設定の仕方……………12
タイマー設定の仕方……………13
タイマー設定の変更の仕方……………15
タイマー設定の消去の仕方……………16
タイマー運転の設定例……………17
タイマー連続運転の仕方……………19
タイマー設定内容の確認の仕方……………20
おまかせ節電機能設定の仕方……………20
手動運転の仕方……………21

各部のお手入れ……………22
水漏れ確認……………24
逃し弁の作動確認……………25
止水栓フィルター……………26
給水口フィルター……………27
タンク内……………28
長期間使用しないとき……………30
凍結による破損予防……………31
停電後の対応……………31

チェックサイン表示……………32
故障かな？と思ったら……………33
次のような場合は……………34
故障ではありません
アフターサービス……………35
仕様……………37
保証書……………41

◆このたびは、TOTO湯ぽっとをお求めいただき、誠にありがとうございます。
この取扱説明書をよくお読みのうえ、正しくお使いください。

◆保証書に、取付工事店名、引渡し日などが記入されていることを必ずお確かめください。

◆この取扱説明書は保証書付ですので、大切に保管し、お使いになる方がいつでも見ることができるようになしてください。

◆この商品は貯湯式ですので、使用できる湯の量には限りがあります。
流しっぱなしで使用せず、こまめに止めてください。

◆減圧弁により水道圧力を減圧していますので、水道圧力に比べると勢いが弱いことがあります。

はじめに

使いかた

お手入れ



こんなときは

はじめに

安全上のご注意

安全のために必ずお守りください

ご使用の前に、この「安全上のご注意」をよくお読みのうえ、正しくお使いください。
お読みになったあとは、お使いになる方がいつでも見ることができるよう必ず保管してください。
転居される場合は、新しく入居される方が商品を安全にお使いいただくために、この「取扱説明書」を新しく入居される方、または取り次ぎされる方にお渡しください。
この「取扱説明書」では、商品を安全に正しくお使いいただき、あなたや他の人々への危害や財産への損害を未然に防止するために、いろいろな表示をしています。
その表示と意味は次のようになっています。内容を確認してから本文をお読みください。

表 示	意 味
 警告	この表示を無視して、誤った取り扱いをすると、人が死亡、重傷を負う可能性、または火災の可能性が想定される内容を示しています。
 注意	この表示を無視して、誤った取り扱いをすると、人が傷害を負う可能性や物的損害の発生が想定される内容を示しています。

絵表示については、次のような意味があります。









表 示	意 味
 禁止	商品の取り扱いにおいてその行為を禁止するために用いています。
 分解禁止	商品を分解することで感電などの傷害が起こる可能性を示しています。
 水場での使用禁止	防水処理のない商品を水場で使用すると、漏電によって感電や発火の可能性を示しています。
 接触禁止	商品の特定の場所に触れることによって傷害が起こる可能性を示しています。
 ぬれ手禁止	商品をぬれた手で扱おうと感電する可能性を示しています。
 水ぬれ禁止	防水処理のない商品を水がかかる場所で使用したり、水にぬらすなどして使用すると漏電によって感電や発火の可能性を示しています。

表 示	意 味
 必ず実行	使用者に対し指示に基づく行為を強制しています。
 アース接続	安全アース端子付きの機器の場合、使用者にアース線を必ず接続するように指示しています。
 プラグを抜く	使用者に電源プラグをコンセントから抜くように指示しています。

警告・注意事項は、必ず守ってくださいね!



はじめに

警告

	<p>修理技術者以外の方は、絶対に分解したり修理・改造は行わない 感電や火災などの原因になります。</p>	
	<p>水がかかったり、表面に結露を生じるような湿気の多い場所、特に浴室やシャワールームには設置しない 感電や故障の原因になります。</p>	
	<p>機器本体や電源プラグに水をかけない 感電や火災などの原因になります。</p>	
	<p>ぬれた手で電源プラグを抜き差ししない 感電の原因になります。</p>	
	<p>雷が発生しているときは、電源プラグに触れない 感電の原因になります。</p>	
	<p>コードを乱暴に扱ったり、ガタついているコンセントを使わない 感電や火災の原因になります。</p>	
	<p>指定する電源以外では使用しない 火災の原因になります。</p>	
	<p>機器本体や電源プラグに油や洗剤をかけない 感電や火災の原因になります。</p>	
	<p>コンセントや配線器具の定格を超える使いかたをしない たこ足配線などで定格を超えると、発火による火災の原因になります。</p>	
	<p>電源コード・電源プラグが破損するようなことをしない 傷んだまま使用すると、感電・ショート・火災の原因になります。 傷つけたり、加工したり、無理に曲げたり、ねじったり、引っ張ったり、重いものを載せたり、束ねたり、挟み込んだり、加熱したりしないでください。</p>	

警告



アース（D種接地）工事がされていることを確認する
アース工事がされていないと故障や漏電のときに、感電する原因になります。
取り付けられていない場合は、必ず取付工事店または、販売店に依頼して取り付けてください。

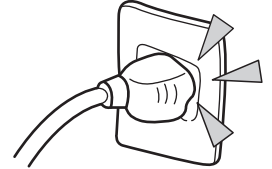

漏電遮断器が取り付けられていることを確認する
感電や火災の原因になります。
取り付けられていない場合は、必ず取付工事店または、販売店に依頼して取り付けてください。

電源プラグの刃などについたホコリは、1カ月に1回程度定期的に取り除き、根元まで確実に差し込む
電源プラグにホコリがたまると、湿気などで絶縁不良となり、感電や火災の原因になります。
電源プラグを抜き、乾いた布でふいてください。

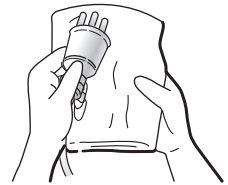

電源プラグを抜くときは、必ずプラグ本体を持って引き抜く
コードを引っ張るとプラグやコードが傷んで、火災や感電の原因になります。



お手入れのときには、必ず電源プラグをコンセントから抜く
感電の原因になります。

はじめに

⚠ 注意

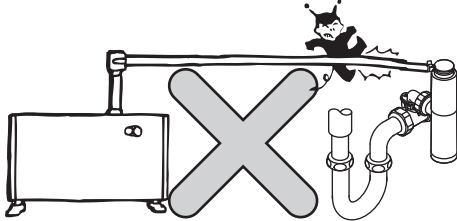
	<p>タンク内に水がないときは、電源(運転)スイッチを入れない 空焚きとなり故障・事故の原因になります。 ※必ずP.8の【タンクへ水を入れる】の作業を行って から電源(運転)スイッチを入れてください。</p>	
	<p>湯は、飲料用に用いない 下痢・腹痛などを起こす場合があります。</p>	
	<p>連結管など、接続配管やコードなどに無理な力や 衝撃を加えない 水漏れ・漏電の原因になります。</p>	
	<p>水道水以外は使用しない 井戸水や造水などを使用すると腐食などにより水漏れするおそれがあります。</p>	
	<p>商品に強い力や衝撃を与えない 故障や水漏れの原因になります。</p>	
	<p>排水時に熱い湯が出るおそれがあるので湯に触れない また、連結管も高温になるため触らない やけどをするおそれがあります。</p>	
	<p>吸気栓に触れるときは、タンク内の湯を出し切って水になっていることを確かめ てから行う やけどをするおそれがあります。</p>	
	<p>長期間使用しないときは、電源プラグをコンセントから抜く 思わぬ事故の原因になります。</p>	
	<p>落雷の可能性のある場合は、あらかじめ電源プラグをコンセント から抜く 故障の原因になります。</p>	

⚠ 注意

凍結のおそれがある場合は、電源プラグを抜いてタンク内の湯を抜く (P.28参照)

凍結により破損し、水漏れするおそれがあります。
凍結による破損は、保証期間内でも有料となります。



湯を出し始めるときは、必ず水を出しながら湯を出す

湯だけを出すと、熱湯でやけどをしたり、洗面器などが破損するおそれがあります。

フィルターの清掃をする際は、止水栓または元栓を閉めてから行う

水が噴き出て、家財などをぬらす財産損害発生のおそれがあります。

月に1回、逃し弁の点検を行う (P.25参照)

逃し弁が作動しないと、タンクに異常な圧力がかかり破損の原因になります。

出る湯(水)の量が少なくなったら止水栓フィルター、給水口フィルターの点検・清掃を行う (P.26・27参照)

フィルターが詰まると、湯の量が減少したり機器の故障の原因になります。

減圧弁・逃し弁は消耗部品のため、必ず定期的に交換する (P.35参照)

劣化により機能の低下や水漏れする可能性があり、大きな被害を与えることがあります。

タンク内の水を抜くときは、タンク内の湯が水になっていることを確かめてから行う

やけどのおそれがあります。

ご使用の際は配管の周り(キャビネット内、点検口内を含む)を見て水漏れがないか確認する

部品の劣化・摩耗などによる水漏れが発見できず、家財などをぬらす財産損害発生のおそれがあります。



はじめに

各部のなまえ

外観

高温で沸かし上げて、そのままの温度で出湯します。
商品上部に3つの接続口があります。

例) REW20A1CA <2つのシングルレバー混合水栓に接続した場合>

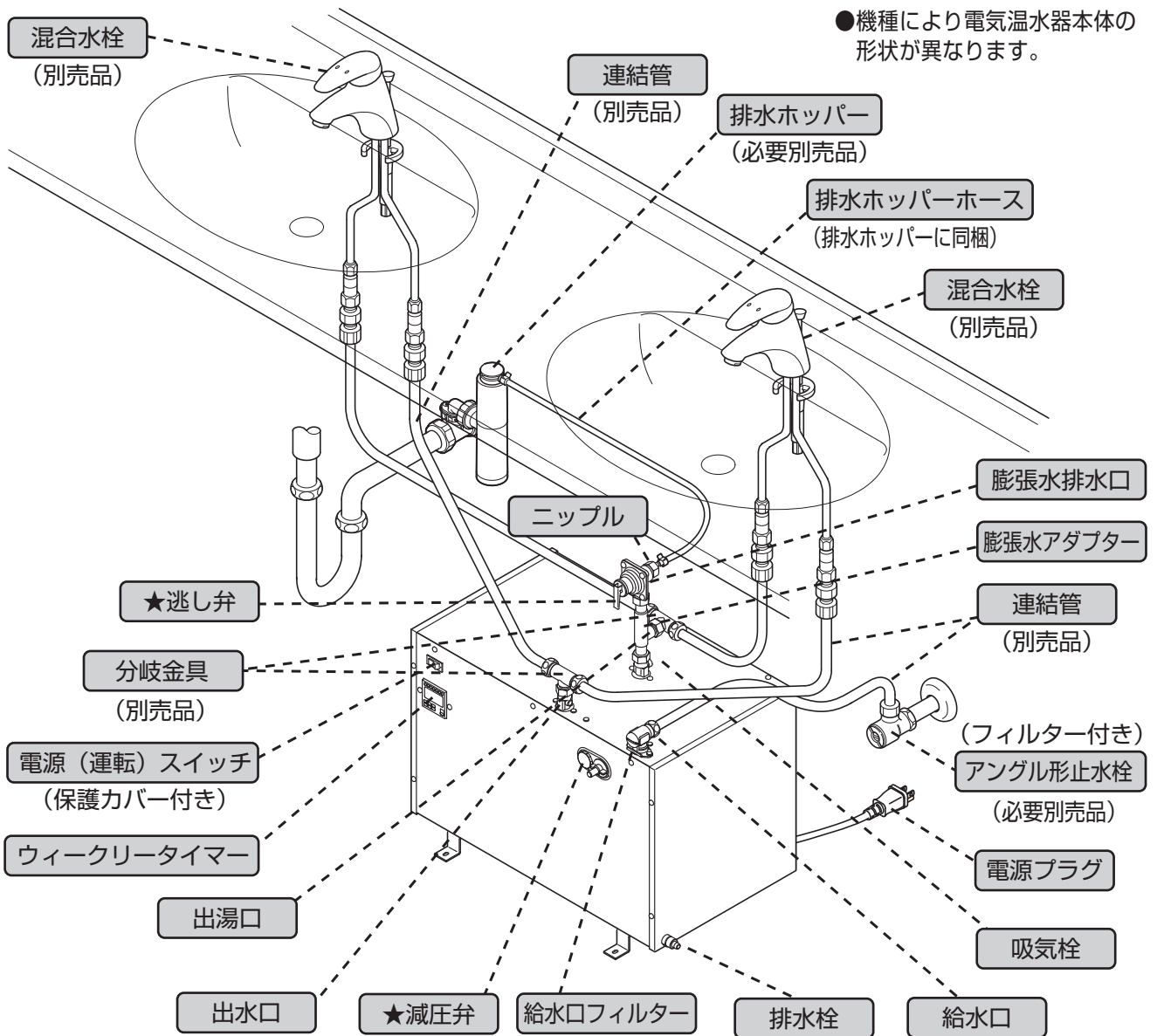

★減圧弁・逃し弁は消耗部品のため、定期的に交換してください。
交換時期の目安は引渡し日より5年です。(有料)
詳しくは「アフターサービス」(P.35)をご確認ください。

同梱品

水抜きチューブ

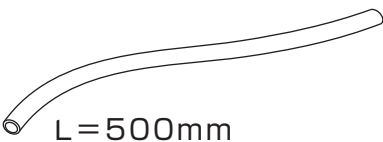

取扱説明書(保証書付)

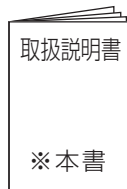

施工説明書

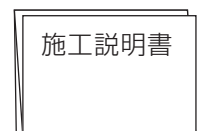

各部のなまえ

●電源（運転）スイッチ

電源（運転）スイッチ

電源の入／切を行います。
点灯時：沸かし上げ中
消灯時：保温状態

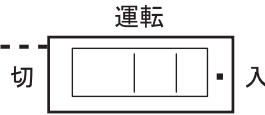

●ウィークリータイマー

取消スイッチ

タイマー設定内容を取り消すときに使用します。(P.16)

確定スイッチ

設定モード中のデータを確定させるときに使用します。(P.12～)

モードスイッチ

現在時刻、タイマー設定時刻を設定、変更するとき使用します。(P.12～)

呼出スイッチ

タイマー設定内容を確認するとき使用します。(P.20～)

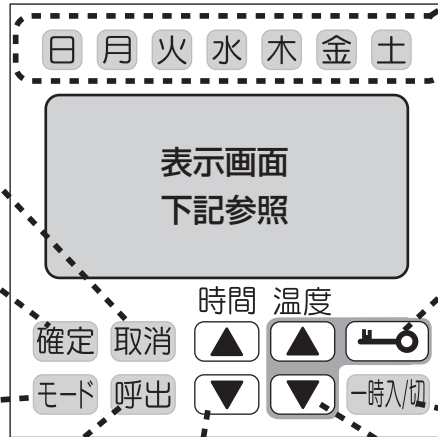

曜日スイッチ

現在の曜日とタイマー運転を行う曜日を設定するとき使用します。(P.12～)

ロックスイッチ

設定温度を固定するとき使用します。(P.9)
(固定解除時は3秒押し)

一時入／切スイッチ

手動運転(タイマーを使わない場合)を行うとき使用します。(P.21)

時間スイッチ

設定モード中に時刻を進める、または戻すとき使用します。(P.12～)

温度スイッチ

設定温度を変更するとき使用します。(P.9)

●表示画面

現在曜日表示

現在の曜日を表示します。(P.12)

現在時刻表示

現在の時刻を表示します。(P.12)

チェックサイン表示

故障、異常のときチェックサインが表示されます。(P.32)

運転曜日表示

運転曜日を表示します。
表示なし：運転休止日 (P.13～)

入/切表示

ヒーター通電中に「入」を表示します。

曜日・時刻設定表示

現在曜日・現在時刻を設定するときに表示します。(P.12)

タイマー設定表示

タイマー動作時刻を設定するときに表示します。(P.13～)

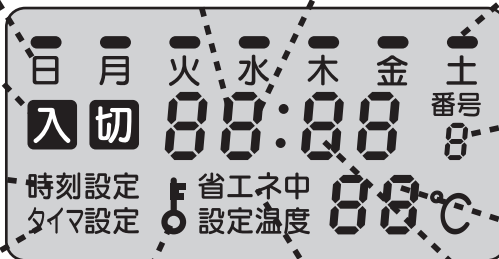

プログラム番号表示

タイマー運転の設定、変更するときプログラム番号を表示します。(P.13～)

設定温度表示

設定温度を表示します。(P.9)

温度ロック表示

ロックスイッチで設定温度が固定されたときに表示します。(P.9)

省エネ中表示

「おまかせ節電」運転中に表示します。(P.20)

おまかせ節電機能表示

おまかせ節電機能の設定のとき設定状態が表示されます。(P.20)

はじめに

ご確認ください

●フィルター付きの止水栓が取り付けられていますか？

※フィルター付きの止水栓が取り付けられていない場合は、
取付工事店、販売店または、TOTOメンテナンス(株)
0120-1010-05 (フリーダイヤル) にご連絡ください。

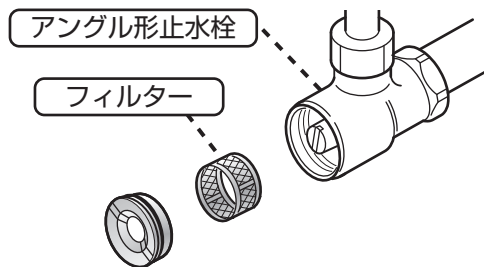
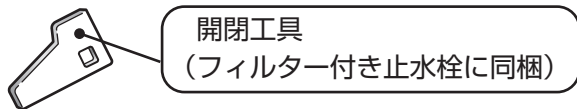

タンクへ水を入れる

●次の手順でタンクへ水を入れてください。

1 止水栓を開ける。

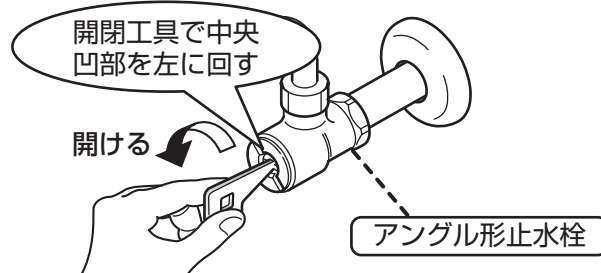

- #### 2
- ・2ハンドル混合水栓の場合は、給水ハンドルを閉め、給湯ハンドルを全開にする。
 - ・シングルレバー混合水栓の場合は、レバーを湯側いっぱいにする。
 - ・自動水栓の場合は、温調ハンドルを湯(H)側いっぱいにし、スパウトのセンサー部に手を近づけセンサーを作動させる。

2ハンドル混合水栓の場合

湯側を全開にする

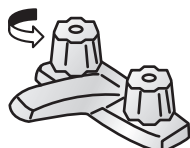

シングルレバー混合水栓の場合

湯側にする



自動水栓の場合

温調
ハンドル

①湯(H)側にする



3 水栓より水が出始めると、タンクは満水です。

※配管やタンク内の汚れを取り除くため、
5~6分程度流してください。



※タンク満水後、水栓を閉めた際、排水ホッパーから水がいつまでも出る場合は、給水口フィルターの詰まりや減圧弁・逃し弁に異物がかみ込んだことが考えられます。

給水口フィルターの掃除を行い(P.27参照) 逃し弁の手動レバーを引き上げ、1分間ほど水を流し続けてください。(P.25参照) 何回か繰り返しても止まらない場合は、取付工事店、販売店またはTOTOメンテナンス(株) TEL ☎0120-1010-05 FAX ☎0120-1010-02にご連絡ください。

タンクを満水にしたあとに 確認してください

連結管接続部などからの水漏れはありませんか？
(水栓からの出水を止めてから確認してください)

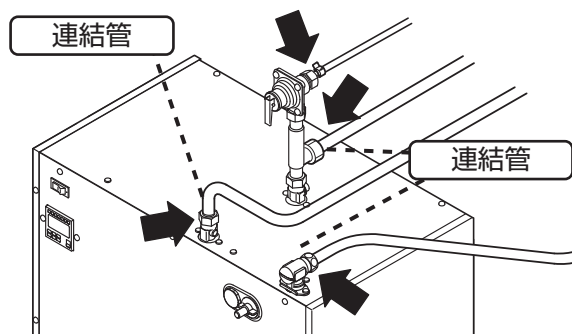

使いかた

湯を沸かす

はじめに

電源(運転)スイッチが「切」になっていることを確認し、電源プラグを差し込んでください。

1 タイマーで運転曜日と時間帯、沸かし上げ温度を設定する。

- タイマーの初期設定は右のようになっています。
- ※タイマーの設定を変更する場合はP.13~21の「タイマー設定の仕方」などをご参照ください。

<初期設定>

運転曜日：月曜日～土曜日
運転時間：6:30～18:30
設定温度：75℃

沸かし上げ温度の設定の仕方



温度
▲
▼
を押し、温度を設定する。

- ※設定温度が30～75℃の範囲で設定できます。
(初期設定：75℃)
- 35～45℃の間は1℃刻みで設定できます。
- 45～75℃の間は5℃刻みで設定できます。

※設定終了後、2秒経過すると通常運転に戻ります。

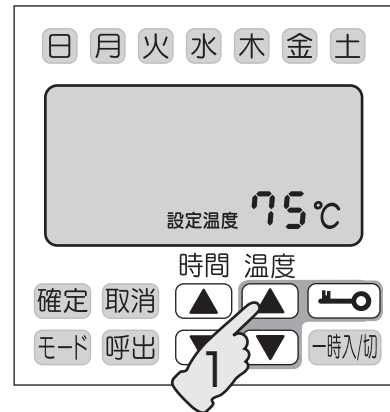

沸かし上げ温度のロックの仕方



🔑 を押す。
「🔑」温度ロックが表示されます。

- ※温度ロックが表示されているときは、沸かし上げ温度の変更はできません。



沸かし上げ温度のロック解除の仕方



「🔑」温度ロックが表示されているときに
🔑 を約3秒間押す。
温度ロック表示が消えます。

次ページへつづく➡

使いかた

湯を沸かす

2 電源（運転）スイッチを「入」にする。

〔 タイマーが運転時間帯の場合および手動運転中であればランプが点灯し、沸かし上げを開始します。 〕

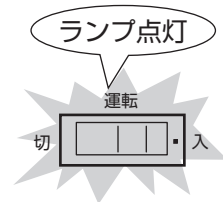

⚠ 注意



タンク内に水がないときは、電源（運転）スイッチを入れない
空焚きとなり故障・事故の原因になります。
必ずP.8の【タンクへ水を入れる】の作業を行ってから電源（運転）スイッチを入れてください。

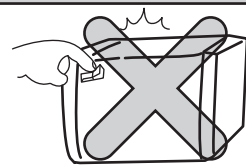

※空焚きするとタイマーの表示部に「88:88」が点滅します。
その場合は、P.32の処置を行ってください。

3 沸き上がると自動的に通電が止まり、湯が使える状態になります。

※湯が沸き上がるとランプは、消灯します。
※湯温が下がると再びヒーターに通電され、電源（運転）スイッチのランプが再点灯します。

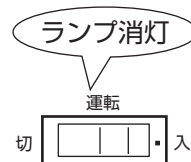

⚠ 注意



湯は、飲料用に用いない
下痢・腹痛などを起こす場合があります。



ひとくちメモ

- おまかせ節電機能は、湯を多く使用する時間をマイコンが自動的に記憶し、湯の沸き上げ・保温時間をコントロールしますのでムダな電気代を使わず経済的です。また、よく使用する時間は、保温制御能力を上げることで、いつでも最適な湯をご使用いただけます。
(節電機能が作動するまで約10日間かかります)
- おまかせ節電機能は沸かし上げ温度の設定が65℃以上のときのみ作動します。
※おまかせ節電機能の設定方法はP.20をご覧ください。



節電中は、「省エネ中」が表示します。

湯を出す

⚠ 注意



湯を出し始めるときは、必ず水を出しながら湯を出す
湯だけを出すと、熱湯でやけどをしたり、洗面器が破損するおそれがあります。

2ハンドル混合水栓の場合

2ハンドル混合水栓の場合、まず水側を開けた
あとに、湯側を開けて温度を調整する。

①水側を開ける

②湯側を開ける

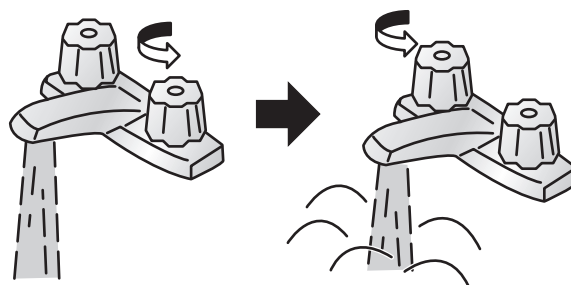

注意

使用後は必ず湯側から閉め
てください。

水側を先に閉めると、再使用
時に熱湯が出てやけどをする
おそれがあります。

シングルレバー混合水栓の場合

シングルレバー混合水栓の場合は、温度
調節レバーを水側にして、吐水しながら湯
側にレバーを回し、温度を調節する。

①水側に回す

②湯側に回す

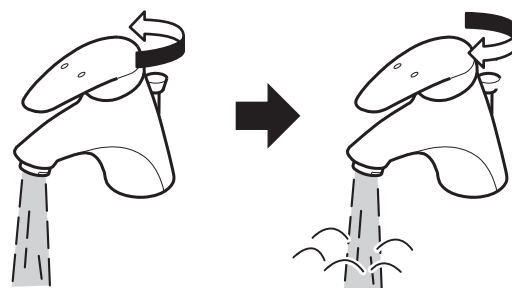

自動水栓の場合

自動水栓の場合は、温度調節ハンド
ルを水 (C) 側にして、吐水しながら、
湯 (H) 側にハンドルを回し、温度を調節
する。

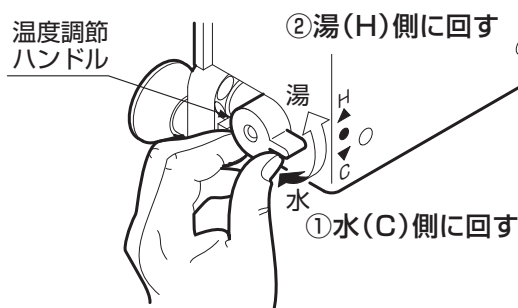

※詳しくは水栓の取扱説明書をご覧ください。

夏場に水のみを使用したい場合

電源 (運転) スイッチを「切」にして使用してください。

使いかた

現在曜日、現在時刻の設定の仕方

タイマー運転は、湯を沸かす日（曜日）と時間を設定でき、ご希望の日（曜日）、時間に自動的に湯を沸かすことができます。

現在曜日を設定する

- 1 **モード** を約2秒間長押しし、「時刻設定」表示に切り替える。
※曜日が点滅します。
- 2 曜日スイッチを押し、曜日を
選択する。
例) 月曜日の場合は、**月** を押します。
- 3 **確定** を押す。
※曜日が確定し、時刻が点滅します。



現在時刻を設定する

- 4 **時間** **▲** / **▼** で現在時刻にあわせる。
※分の繰り上げ、繰り下げによる設定で、1分ごとに時間が変わります。長押しすると30分ごとにアップダウンができます。



現在曜日、現在時刻の設定を終了する

- 5 **確定** を押す。
※時刻が確定し、通常運転に戻ります。

タイマー使用上の注意

- 現在曜日、現在時刻の設定変更後は必ず **確定** を押して設定を確定させてください。
- 現在曜日、現在時刻およびタイマー設定中に1分間スイッチ操作がないと通常運転に戻ります。
- 途中で設定をやめるときは **モード** を3回押してください。
(タイマー設定中は **モード** を2回押してください。)
- 時計は24時間表示です。



タイマー設定の仕方

- タイマー運転で動作する時間帯を最大8つ（番号1～8）まで設定できます。
- 番号1の初期設定は、入：月曜日～土曜日 6：30 切：月曜日～土曜日 18：30になっています。
- 動作時刻が設定されていないと --：-- が表示されます。
- 曜日をまたがったり、曜日別の動作時間設定も可能です。

連続運転する場合は、タイマー連続運転の仕方（P.19）をご覧ください。

運転開始(タイマー入)時刻を設定する



1 **モード** を約2秒間長押しし、「時刻設定」表示にし、もう一度 **モード** を押す。

※「タイマ設定」に切り替わります。
番号1が表示され、番号1の設定を行っていることを表示します。



2 「入」にしたい曜日スイッチを押す。

※押された曜日●が点滅します。
点滅している曜日を押すと選択が解除されます。

例)すでに月～土●が点滅しているときに月を押すと、月●の点滅が消え、解除されます。



3 **確定** を押す。

※「曜日●」が確定し、時刻が点滅します。



時間

▲ ▼ で設定したい時刻にあわせる。

※1分ごとに設定できます。
長押しすると30分ごとにアップダウンができます。



5 **確定** を押す。

※「入」時刻が確定します。



使いかた

タイマー設定の仕方

運転終了(タイマー切)時刻を設定する

6

「切」にしたい曜日スイッチを押す。

※押された曜日●が点滅します。

点滅している曜日を押すと選択が解除されます。

例)すでに月～土●が点滅しているときに月を押すと、月●の点滅が消え、解除されます。

7

確定 を押す。

※「曜日●」が確定し、時刻が点滅します。

8

時間



で設定したい時刻にあわせる。

※1分ごとに設定できます。

長押しすると30分ごとにアップダウンができます。

9

確定 を押す。

※「切」時刻が確定し、番号1が確定します。

次の番号2の「入」曜日設定に移行します。

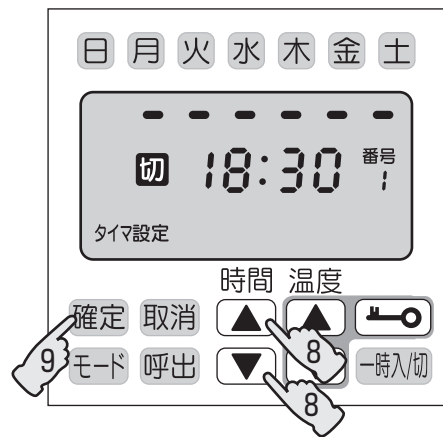

さらにタイマー設定を行う場合は 2 ~ 9 の手順で設定してください。番号8まで設定できます。

タイマー設定を終了する

10

モード を2回押す。

※タイマー設定を終了し、通常運転に戻ります。



タイマー設定の変更の仕方

タイマー入切曜日、時刻を変更する



「モード」を約2秒間長押しし、
「時刻設定」表示にし、もう一度
「モード」スイッチを押す。

※「タイマ設定」「番号1」「入」が表示され
「曜日●」が点滅します。



設定変更したい番号、入/切曜日、時刻
まで「確定」を押し、進める。

例) 番号1の切曜日を変更する場合は2回押します。



曜日の場合は曜日スイッチ、
時刻の場合は ▲ 時間で
▼ で設定したい曜日、
時刻に変更します。

※1分ごとに設定できます。
長押しすると30分ごとにアップダウンができます。



さらに変更したい番号の入曜日設定になるまで
「確定」スイッチを押す。

例) 番号1の「切」曜日を
変更する場合は2回押しと
番号2の「入」曜日設定になります。

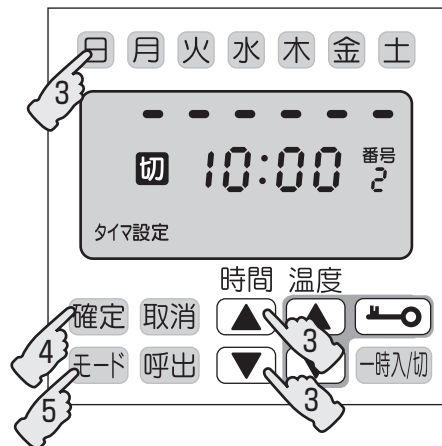

タイマー設定の変更を終了する



「モード」スイッチを2回押す。

※タイマー設定を終了し、通常運転に戻ります。

使いかた

タイマー設定の消去の仕方

タイマー入切曜日、時刻を消去する

1

モード を約2秒間長押しし、
「時刻設定」表示にし、もう一度
モード を押す。

※「タイマ設定」に切り替わります。

2

消去したい番号の「入曜日設定」を表示
するまで**確定** を押し、進める。

例) 番号2を消去する場合は4回押します。

3

取消 を押す。

※「入」曜日●が点滅し、時刻表示が--:--
になります。

4

確定 を押す。

※取消を確定し、次の番号の「入」曜日設定に
移行します。

タイマー設定の消去を終了する

5

モード を2回押す。

※タイマー設定を終了し、通常運転に戻ります。

注意

タイマー設定の消去を行っても連続
運転は行いません。
連続運転する場合はタイマーの設定
変更を行ってください。
([「タイマー連続運転の仕方」
P.19参照])

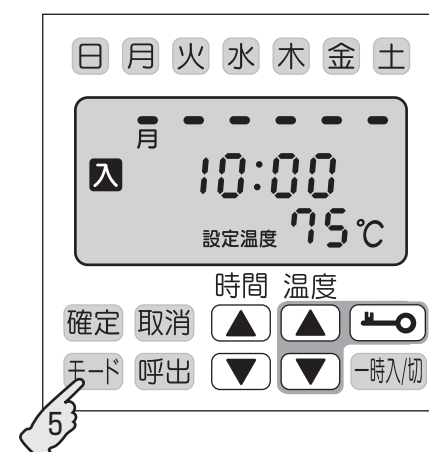
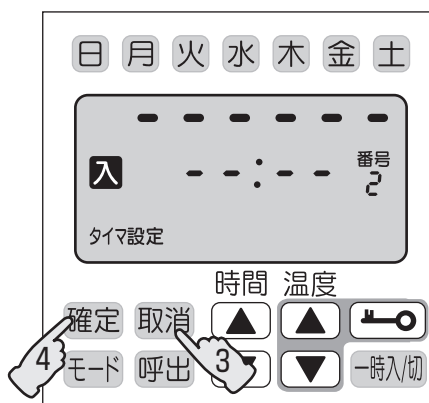

タイマー運転の設定例

例1：月曜日～土曜日 6：30～18：30入の場合

タイマー入 月～土を選択、6：30

日 月 火 水 木 金 土

タイマー切 月～土を選択、18：30



日 月 火 水 木 金 土



●動作パターン

	日	月	火	水	木	金	土
入		■	■	■	■	■	■
切	■	■	■	■	■	■	■

●運転中の表示例

・現在曜日が月曜日の例を示す



例2：月曜日、水曜日、土曜日 6：30～18：30入の場合

タイマー入 月、水、土を選択、6：30

日 月 火 水 木 金 土

タイマー切 月、水、土を選択、18：30



日 月 火 水 木 金 土



●動作パターン

	日	月	火	水	木	金	土
入		■		■			■
切	■	■	■	■	■	■	■

●運転中の表示例

・現在曜日が月曜日の例を示す



例3：月曜日～土曜日 18：30～6：30入の場合（最後は日曜日の6：30）

タイマー入 月～土を選択、18：30

日 月 火 水 木 金 土

タイマー切 火～日を選択、6：30



日 月 火 水 木 金 土



●動作パターン

	日	月	火	水	木	金	土
入	■	■	■	■	■	■	■
切	■	■	■	■	■	■	■

●運転中の表示例

・現在曜日が月曜日の例を示す



※タイマーの「入」が曜日をまたぐ場合は曜日表示が両日とも点灯します。

使いかた

タイマー運転の設定例

例4：月曜日の6：30～18：30のみ切であとは入の場合

タイマ入 月を選択、18：30

日 月 火 水 木 金 土



タイマ切 月を選択、6：30

日 月 火 水 木 金 土



●動作パターン

	日	月	火	水	木	金	土
入	■	■	■	■	■	■	■
切		■					

●運転中の表示例

・現在曜日が月曜日の例を示す



例5：月曜日6：30～金曜日18：30が入の場合

タイマ入 月を選択、6：30

日 月 火 水 木 金 土



タイマ切 金を選択、18：30

日 月 火 水 木 金 土



●動作パターン

	日	月	火	水	木	金	土
入		■	■	■	■	■	
切	■						■

●運転中の表示例

・現在曜日が月曜日の例を示す



例6：月曜日6：30～水曜日18：30、金曜日6：30～土曜日18：30が入であとは切の場合

タイマ番号1

タイマ入 月を選択、6：30

日 月 火 水 木 金 土



タイマ切 水を選択、18：30

日 月 火 水 木 金 土



タイマ番号2

タイマ入 金を選択、6：30

日 月 火 水 木 金 土



タイマ切 土を選択、18：30

日 月 火 水 木 金 土



●動作パターン

	日	月	火	水	木	金	土
入		■	■	■		■	■
切	■						■

タイマ番号1の動作

タイマ番号2の動作

●運転中の表示例

・現在曜日が月曜日の例を示す



タイマー連続運転の仕方

1

モード を約2秒間長押しし、「時刻設定」表示にし、もう一度 **モード** を押す。

※「タイマ設定」「番号1」「入」が表示され、曜日●が点滅します。

2

日～土の曜日スイッチを押す。

※すべての曜日●が点滅していることを確認してください。

点滅している曜日を押すと、選択が解除されます。

3

確定 を押す。

※曜日●が確定(点灯)し、時刻が点滅します。

4

時間



で時刻を 0:00にあわせる。

※1分ごとに設定できます。

長押しすると30分ごとにアップダウンができます。

5

確定 を押す。

6

日～土の曜日スイッチを押す。

※すべての曜日●が点滅していることを確認してください。

点滅している曜日を押すと、選択が解除されます。

7

確定 を押す。

※曜日●が確定(点灯)し、時刻が点滅します。

8

時間



で時刻23:59にあわせる。

※1分ごとに設定できます。

長押しすると30分ごとにアップダウンができます。

9

確定 を押す。

10

モード を2回押す。

※タイマー設定を終了し、通常運転に戻ります。

●毎日1分間は切になります。

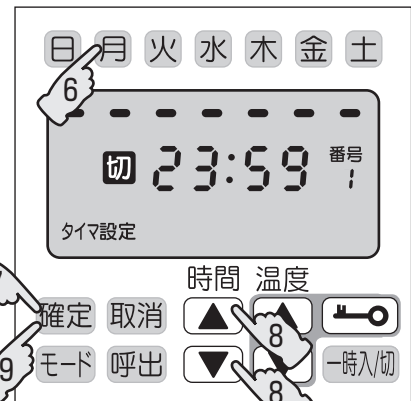
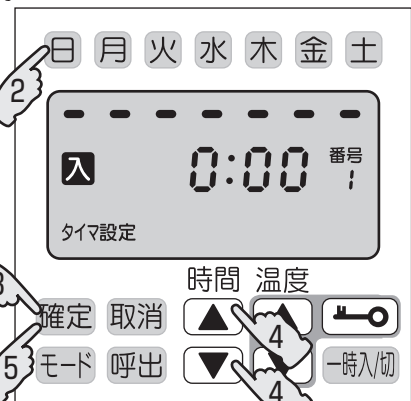

使いかた

タイマー設定内容の確認の仕方

- 設定されている番号の、入/切曜日、入/切時刻が確認できます。

タイマー内容の呼出をする



呼出 を押す。

※タイマー設定の番号1入の内容が表示されます。

※ **呼出** を押していくと順番に番号1切、番号2入・・・が表示されます。

※設定がない番号は表示されません。

※運転表示に戻す場合は、**呼出** を約2秒間長押ししてください。



おまかせ節電機能設定の仕方

- 工場出荷時のおまかせ節電機能は、ONの状態に設定されています。
- おまかせ節電機能のON/OFFを設定する場合は、次の手順で設定してください。

設定可能な状態にする



モード を約2秒間長押しし、

さらに **モード** を2回押す。

※おまかせ節電機能の設定状態が表示されます。

おまかせ節電機能ON表示: AU On

おまかせ節電機能OFF表示: AU --



設定を変更する



温度



を押す。

※設定画面の表示が切り替わります。

おまかせ節電機能の設定を終了する



確定 を押す。

※おまかせ節電機能の設定が確定し、運転表示に戻ります。

ひとくちメモ

- おまかせ節電機能は、湯を多く使用する時間をマイコンが自動的に記憶し、湯の沸き上げ・保温温度をコントロールしますのでムダな電気代を使わず経済的です。また、よく使用する時間は、保温制御能力を上げることで、いつでも最適な湯をご使用いただけます。
(節電機能が作動するまで約10日間かかります)
- おまかせ節電機能は沸かし上げ設定湯温が65℃以上のときのみ作動します。

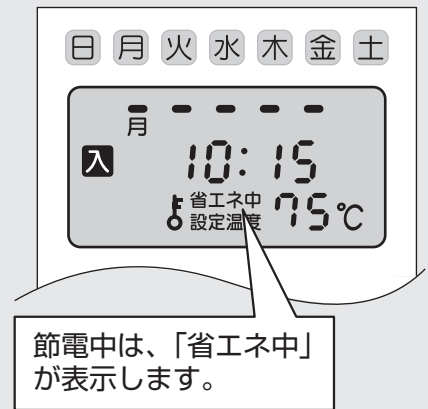

手動運転の仕方

手動運転は、一時的に運転開始または運転停止ができます。

タイマー運転「切」のとき一時的に運転を開始する



- ①「一時入切」スイッチを押し、「入」の表示に切り替える。
もう一度押すと、「切」になります。

タイマー運転「入」のとき一時的に運転を停止する



- ①「一時入切」スイッチを押し、「切」の表示に切り替える。
もう一度押すと、「入」になります。



手動運転時の注意

- 「一時入切」で一時的に運転／停止した場合、タイマーの設定曜日、時刻になると自動的にタイマー運転に切り替わります。
- 連続運転する場合はタイマーの設定変更を行ってください。
(「タイマー連続運転の仕方」P.19参照)



お手入れ

各部のお手入れ

汚れがひどいときなど

電気温水器本体のお手入れ

通常は、乾いた布でふいてください。
汚れがひどいときは、適量に薄めた家庭用中性洗剤を含ませた布でふきとってください。

「酸性」・「アルカリ性」の表示のある洗剤およびたわし、クレンザーなどの使用は、本体を傷めますので絶対やめてください。

警告



機器本体や電源プラグに水をかけない
感電や火災の原因になります。

逃し弁

(逃し弁の作動確認→P.25参照)

1年に1回程度

タンク内のお手入れ

長期間の使用でタンク内が水あかななどで汚れることがあります。

1年に1回程度、タンク内の水を抜き、給水、排水を繰り返し、清掃してください。

(お手入れ方法は、P.28・29参照)

湯量が少なくなったとき

給水口フィルターのお手入れ

ご使用中、フィルターにゴミなどが詰まると湯量が少なくなり、十分な機能が発揮されなくなります。

出る湯(水)の量が少なくなったら、お手入れを行ってください。

(お手入れ方法は、P.27参照)

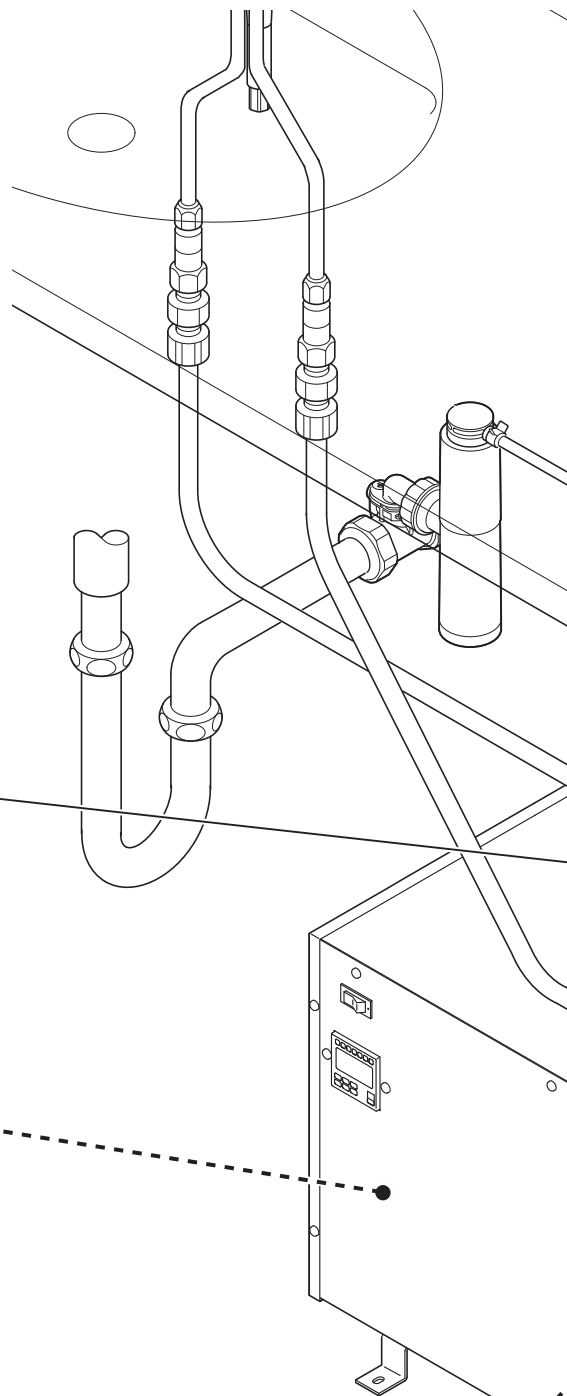

例) REW20A1CA

- 機種により電気温水器本体の形状が異なります。

日常の確認

水漏れ確認

ご使用の際、電気温水器周辺に水漏れおよび水漏れの形跡がないことを確認してください。水漏れなどが確認された場合は止水栓を閉めて、取付工事店またはTOTOメンテナンス(株)

TEL ☎ 0120-1010-05

FAX ☎ 0120-1010-02

までご連絡ください。

湯量が少なくなったとき

止水栓フィルターのお手入れ

止水栓のフィルターが詰まるとタンク内への給水量が少なくなり、機能が十分に発揮されなくなります。

出る湯(水)の量が少なくなったら、
お手入れを行ってください。

(お手入れ方法は、P.26参照)

お手入れの際は、
電源プラグを抜い
てください。

1回/月

電源プラグのお手入れ

電源プラグにほこりなどがたまると、湿気などで絶縁不良となり、火災の原因になります。電源プラグを抜き、乾いた布でふいてください。

お手入れ

安全・快適にご使用いただくために、以下の点検をお願いします。

水漏れ確認

ご使用の際、配管の周り（キャビネット内、点検口内を含む）を見て水漏れがないか確認してください。

部品の劣化・摩耗などによる水漏れが発見できず、家財などをぬらす財産損害発生のおそれがあります。

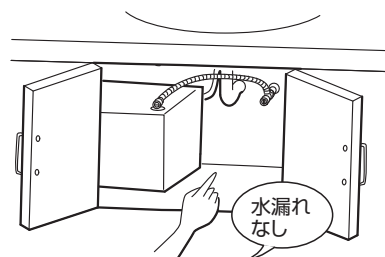

水漏れなどが確認された場合は、止水栓を閉めて電源プラグを抜き、取付工事店または、TOTOメンテナンス(株) TEL ☎0120-1010-05 FAX ☎0120-1010-02 までご連絡ください。

逃し弁の作動確認

逃し弁が作動しないとタンクに異常な圧力がかかり破損することがあります。
月に1回逃し弁の作動確認を行ってください。
逃し弁の位置はP.22の「お手入れ」をご覧ください。

●●● 確認手順 ●●●

- 1 電源(運転)スイッチを「切」にして、電源プラグを抜く。

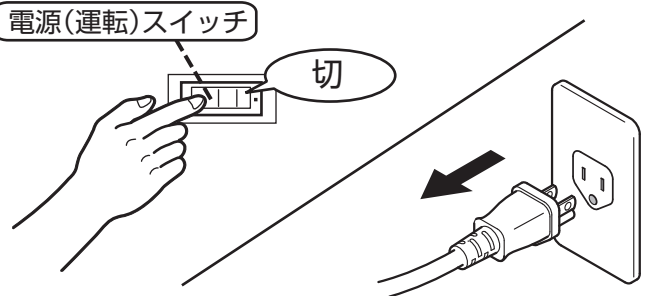

- 2 混合水栓の水側および湯側を開け、湯が水になるまで出す。

注意

湯を出し始めるときは、必ず水を出しながら湯を出す
湯だけを出すと、熱湯でやけどをしたり、洗面器が破損するおそれがあります。

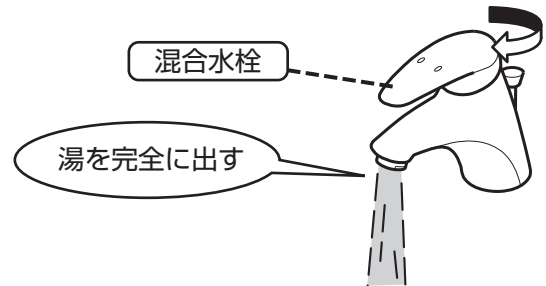

※水になったら、混合水栓を閉めてください。

- 3 逃し弁の手動レバーを引き上げ、排水ホッパーへ排出されることを確認する。

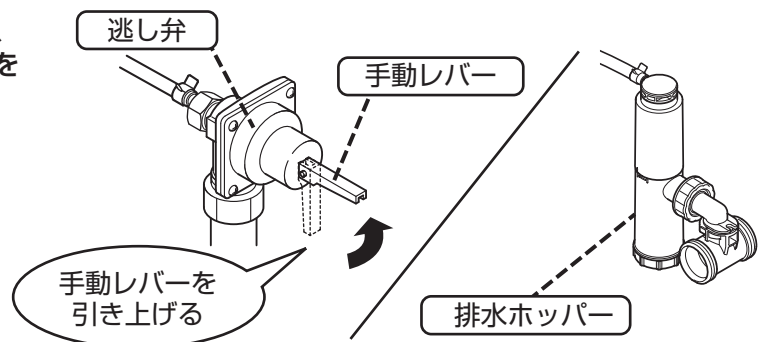

- 4 手動レバーを元に戻して水が止まることを確認する。

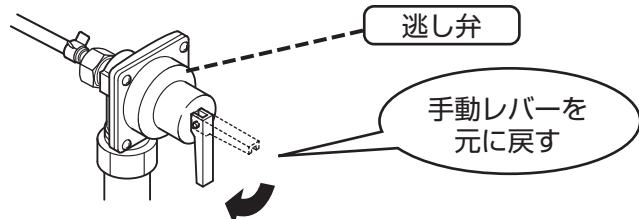

- 5 電源プラグを差し込み、電源(運転)スイッチを「入」にする。

お手入れ

止水栓フィルター

止水栓フィルターが詰まるとタンク内への給水量が少なくなり、機器の故障の原因になります。出る湯(水)の量が少なくなったら、次の手順でフィルターの掃除を行ってください。

●●● 清掃手順 ●●●

- 1 電源(運転)スイッチを「切」にして、電源プラグを抜く。

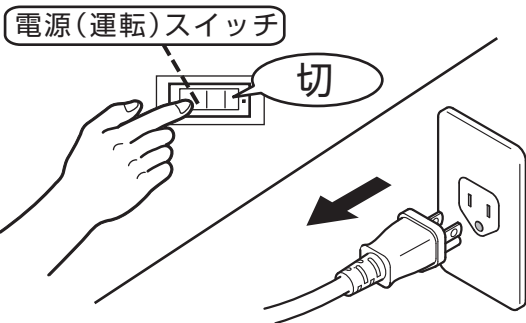

- 2 止水栓または元栓を開める。

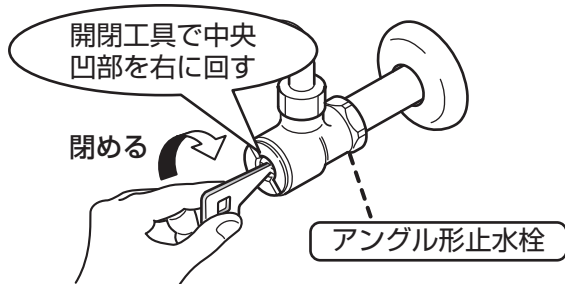

※スパウトから湯・水が出ないことを確認してください。

⚠ 注意



フィルターの清掃する際は、止水栓または元栓を閉めてから行う。水が噴き出て、家財などをぬらす財産損害発生のおそれがあります。

- 3 ふたを外し、フィルターを取り外す。

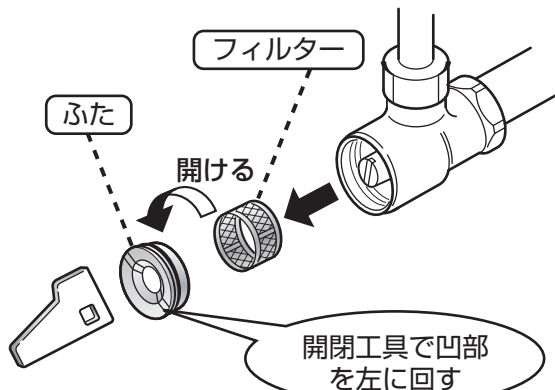

- 4 フィルターの網目に詰まったゴミをブラシなどで取り除く。

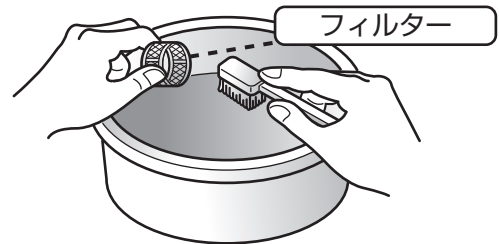

※金属のブラシは使用しないでください。フィルターを傷める可能性があります。

- 5 フィルターをふたに差し込み、ふたを止水栓に取り付ける。

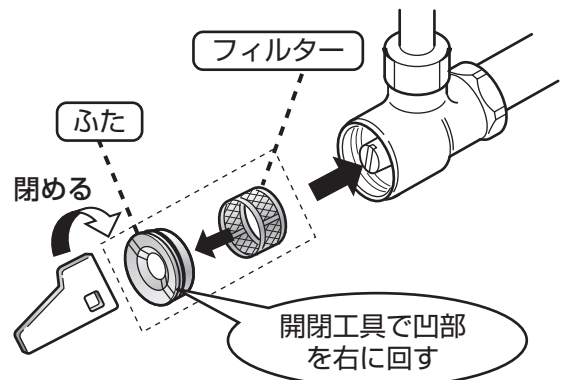

- 6 止水栓または元栓を開け、水漏れのないことを確認する。

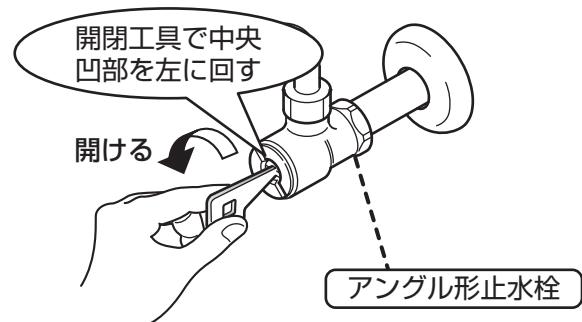

- 7 電源プラグを差し込み、電源(運転)スイッチを「入」にする。

給水口フィルター

●●● 清掃手順 ●●●

- 1 電源(運転)スイッチを「切」にして、電源プラグを抜く。

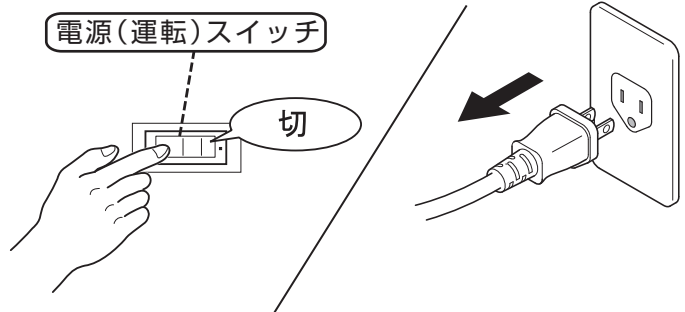

- 2 止水栓を閉める。

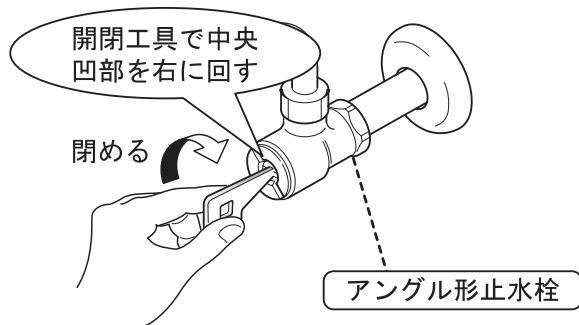

- 3 止水栓開閉工具でフィルターキャップを回し、給水口フィルターを取り出す。

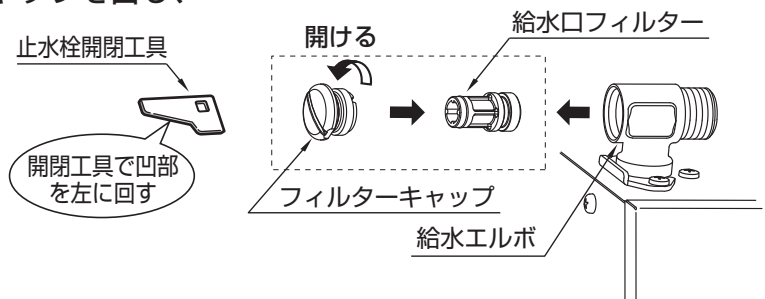

- 4 給水口フィルターの網目に詰まったゴミを取り除く。

水の中に入れゆすって洗う
※ゴミがフィルターの内側にたまりまます。
のぞきこんで確認してください。



- 5 給水口フィルターをフィルターキャップに差し込み、フィルターキャップを給水エルボに取り付ける。

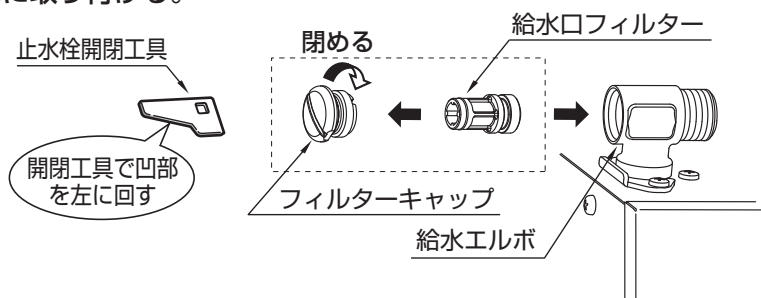

お手入れ

タンク内

長期間の使用でタンク内が水あかななどで汚れることがあります。

1年に1回程度、タンクの水を抜き、水がきれいになるまで給水、排水を繰り返して清掃してください。

●●● 水抜き・清掃手順 ●●●

- 1 電源(運転)スイッチを「切」にして、電源プラグを抜く。

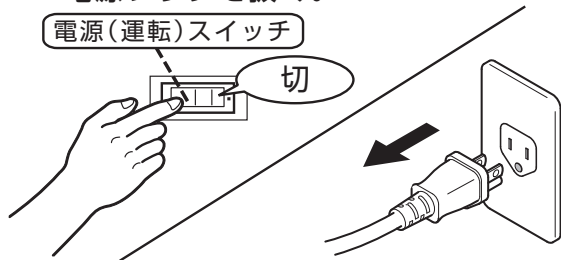

- 2 混合水栓の水側および湯側を開け、湯が水になるまで出す。

⚠ 注意



湯を出し始めるときは、必ず水を出しながら湯を出す
湯だけを出すと、熱湯でやけどをしたり、洗面器が破損するおそれがあります。

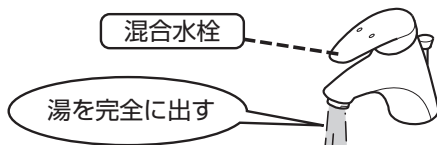

※水になったら、混合水栓を閉めてください。

- 3 逃し弁手動レバーを引き上げ、排水ホッパーへ20秒以上水を流したら、逃し弁手動レバーを元に戻す。

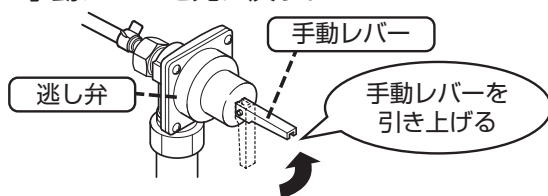

- 4 止水栓を閉める。

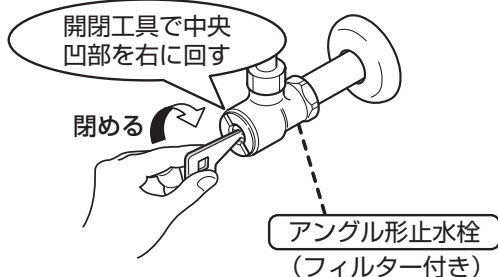

- 5 逃し弁の手動レバーを引き上げる。

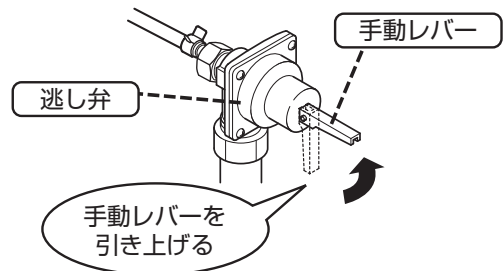

- 6 電気温水器の排水栓に付属の水抜きチューブを差し込み、左に回す。

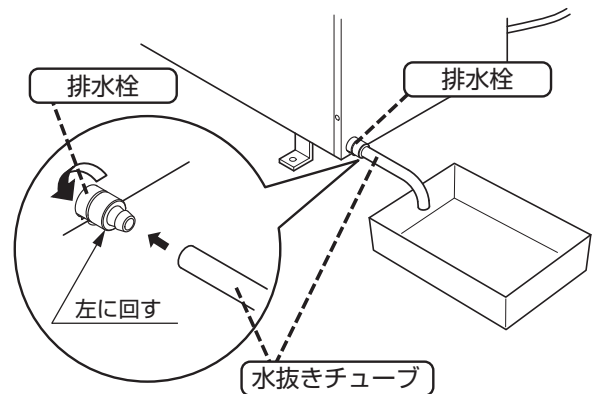

※水を抜く際は、必ず受け皿などで受けてください。

- 7 膨張水排水口部の吸気栓を開ける。
また、減圧弁の水抜きボタンを押して、水を抜く。

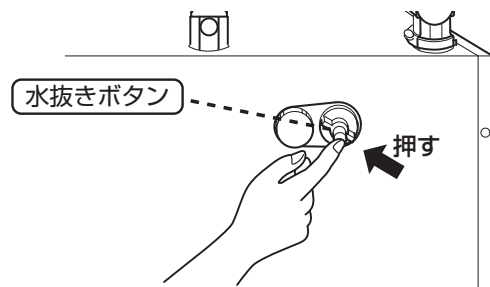

※水を抜く際は、必ず受け皿などで受けてください。
※水抜きボタンを押したあと、水抜きボタンが元に戻らない場合がありますが、故障ではありません。再度タンクに水を入れると元に戻ります。

タンク内

8 水抜きが終わりましたら、水抜きチューブを外し排水栓を閉める。
また、逃し弁の手動レバーを元に戻す。

9 膨張水排水口部の吸気栓を閉める。

10 タンクに水を入れる。(タンクへの給水方法はP.8参照)
水抜き栓、排水栓、吸気栓付近から水漏れがないことを確認する。
排水ホッパーへ水が排出されないことを確認する。

11 電源プラグを差し込み、電源(運転)スイッチを「入」にする。

お手入れ

長期間使用しないとき

長期間ご使用にならないときは、次の手順で水抜きを実施してください。

●●● 水抜きの方法 ●●●

- 1 電源(運転)スイッチを「切」にして、電源プラグを抜く。

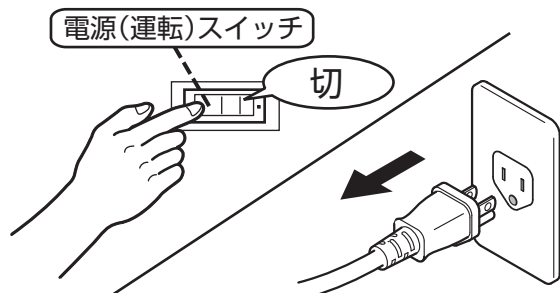

- 2 混合水栓の水側および湯側を開け、湯が水になるまで出す。

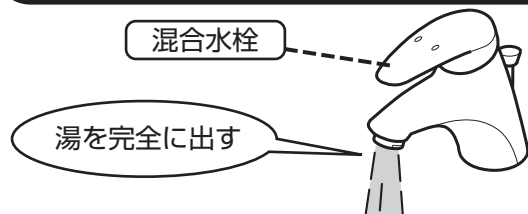
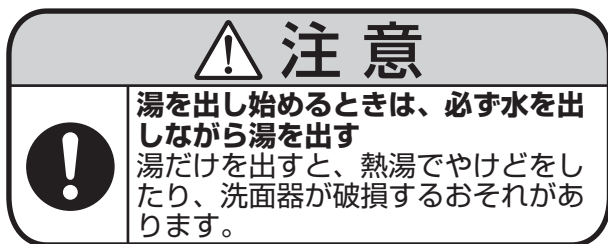

※水になったら、混合水栓を閉めてください。

- 3 P.28の「水抜き・清掃手順3～7」を行う。

- 4 混合水栓の水抜栓を開け、混合水栓内の水を抜く。
(水抜栓がある混合水栓の場合のみ)

※混合水栓の水抜き方法は、混合水栓の「取扱説明書」を参照ください。

- 5 排水ホッパーの水抜きキャップを開けて、排水ホッパー内の水を抜く。

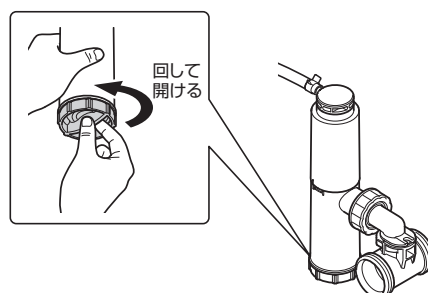

●●● 水抜き後の処置 ●●●

●水抜き後、次の手順で処置を行ってください。

- 1 逃し弁の手动レバーを元の位置に戻す。

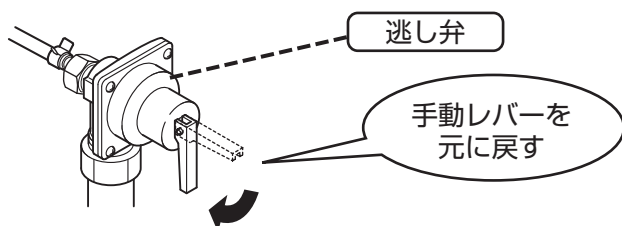

- 2 排水栓および吸気栓を閉める。

- 3 排水ホッパーの水抜きキャップを閉める。

- 4 混合水栓の水抜栓を閉める。

※タンクへの給水方法はP.8を参照ください。

凍結による破損予防

凍結のおそれがある場合は、次のどちらかの方法で機器の凍結予防の処置を行ってください。

●●● ヒーター通電による方法 ●●●

タンク内の水抜きを行わない場合は、電源（運転）スイッチを「入」にしてください。
また、必要に応じて各配管に保温材または、ヒーターを巻いてください。
※タイマー設定を連続運転にしてください。

●●● 水抜きによる方法 ●●●

水抜きの方法（P.28・29）に従い、タンク内の水を抜いてください。

停電後の対応

タイマーには、設定内容を記憶するために電池が内蔵されています。
停電後、タイマー表示部の現在曜日、現在時刻をご確認ください。

●●● 現在曜日、現在時刻が正しい場合 ●●●

そのままご使用いただけます。

●●● 現在曜日、現在時刻が異なる場合 ●●●

（下図のような表示が点滅している場合）

次の手順で設定を行ってください。

- 1 現在曜日、現在時刻を設定してください。
（P.12）
- 2 タイマー設定は初期設定に戻っております。
再度、タイマーを設定してください。
（P.13・14）



こんなときは

警告



修理技術者以外の方は、絶対に分解したり
修理・改造は行わない
感電や火災の原因になります。



チェックサイン表示

■タイマー表示部に故障、異常内容が表示されます。
ご使用中にチェックサインが表示された場合は、
表示記号をお確かめのうえ、下記の方法により
処置してください。

＜チェックサイン表示例＞



チェックサイン表示	表示状態	内容	処置、お調べいただきたいこと
88:88	点滅	空焚き検出	空焚きをされたことが考えられます。 電源(運転)スイッチを「切」にして電源プラグを抜き、 P.8の手順でタンク内に水を入れてください。 満水後、電源プラグをコンセントへ差し込み、電源 (運転)スイッチを「入」にしてください。上記処理 をしても湯が沸かない場合は、機器内の安全装置が 作動しています。 その場合はTOTOメンテナンス(株) TEL ☎0120 -1010-05 FAX ☎0120-1010-02 へご相談く ださい。(保証外修理となります)
日 月 火 水 木 金 土 - - : - -	点滅	バックアップ 異常	現在時刻およびタイマーを設定してください。 何度も表示される場合はTOTOメンテナンス(株) TEL ☎0120-1010-05 FAX ☎0120-1010- 02 へご相談ください。
31	点滅	サーミスター 故障	機器の診断が必要です。 チェックサイン表示記号をご確認のうえ、 TOTOメンテナンス(株) TEL ☎0120-1010-05 FAX ☎0120-1010-02 へご連絡ください。
32	点滅		
70	点滅	スイッチ故障	

故障かな？と思ったら

こんなとき	確認してください	処置方法
湯が沸かない。 湯にならない。	電源プラグが完全に差込まれていますか？	電源プラグを確実にコンセントに差込んでください。
	元電源が入っていますか？	ブレーカーを入れてください。
	電源(運転)スイッチが入っていますか？	電源(運転)スイッチを入れてください。(P.6)
	湯温調節をご希望の温度に調節していますか？	ご希望の温度に調節してください。 (湯温調節範囲：約30℃～75℃) (P.9参照)
	タイマーの設定が運転時間帯になっていますか？	タイマーで運転時間帯の設定を変更してください。 (P.13・14参照)
	表示部にチェックサインが表示されていませんか？	P.32の「チェックサイン表示」をご確認のうえ、処置を行ってください。
	タンク内に水がない状態で電源(運転)スイッチを入れていませんか？	取付工事店またはTOTOメンテナンス(株)へご相談ください。(保証外修理となります)
	停電していませんか？	停電していないことを確認してください。
湯温が低い。	湯温調節の設定は、あっていますか？	ご希望の温度に調節してください。 (P.9参照) (湯温調節範囲：約30℃～75℃)
	「省エネ中」が表示されていませんか？	おまかせ節電機能が作動し、あまり湯が使われない時間帯は、省エネ(60℃保温)運転しています。故障ではありません。
湯も水も出ない。 湯量が少ない。	止水栓が完全に開いていますか？	止水栓を開けてください。
	止水栓や給水口のフィルターが詰まっていますか？	フィルターの掃除を行ってください。 (P.26・27参照)
	断水していませんか？	断水していないことを確認してください。
水漏れしている。	機器本体からの水漏れですか？	止水栓を閉めて、電源プラグを抜き、取付工事店または、TOTOメンテナンス(株)に相談してください。 TEL ☎0120-1010-05 FAX ☎0120-1010-02
	配管接続部からの水漏れですか？	水漏れ箇所を締め直してください。
膨張水排水口から水が流れ続ける。	減圧弁、給水口のフィルターが詰まっていますか？ 逃し弁にゴミが付着していませんか？	フィルターの掃除を行い(P.27参照) 逃し弁の手動レバーを引き上げ、1分ほど水を流し続けてください。(P.25参照) 何回か繰り返しても止まらない場合は、取付工事店またはTOTOメンテナンス(株)に相談してください。 TEL ☎0120-1010-05 FAX ☎0120-1010-02
湯が汚れている。	タンク内や配管に工事の際の油や金属粉が残っていませんか？	タンク内の水を入れ替え清掃してください。 (P.28・29参照) フィルターの掃除を行ってください。 (P.26・27参照)
水の出方が安定しない。	タンクが満水になっていますか？	タンクが満水になるまで給水してください。 (P.8参照)
タイマーの画面表示が消えている。	停電または通電停止(電源プラグ「抜」)していませんか？	停電復帰または電源プラグをコンセントに差し込むと表示が出ます。

こんなときは

次のような場合は故障ではありません

こんなとき	理 由
手洗いの途中で水になる。	連続して湯を使うと、湯がぬるくなります。本商品は、タンクにためた湯を使用するため、連続して使用された場合は、沸かし上げに時間がかかります。
冬場に使用するとなかなか湯が出ない。沸かし上げに時間がかかるようになった。	冬場は、水温が低いため、湯温の低下が著しくなり沸かし上げに時間がかかるためです。
電源(運転)スイッチのランプが消灯している。	タンク内の水が沸き上がると電源(運転)スイッチのランプは、消灯します。
膨張水排出口から湯がポトポト滴下する。	タンク内の水が温められ膨張し、高圧になり、逃し弁が作動したためです。
湯がにおう。	配管工事用の接着剤や切削油のにおいと思われます。沸き上げてお湯の温度が高くなることで、においが感じやすくなります。しばらくの間使用していると、徐々に解消されます。
吐水させると音がする、空気を巻き込みながら吐水する。	タンク内の水が沸き上がるとタンク内にエア（水中に溶けていた空気や水蒸気）が発生します。吐水させると湯にエアが混入するため音がしたり、吐水が乱れることがあります。
吐水させると音や振動がする。	高水圧や配管が長い場合や、加圧ポンプなどを使用していると、吐水時の流速が変化し配管などが振動して音が発生する場合があります。止水栓で調整したり、減圧弁（一軸減圧弁など※現場手配）を取り付けてください。

アフターサービス

使用年数

1 2 3 4 5 6 7 8 9 10 11 12

お客様による日常のお手入れ・点検

摩耗劣化部品の交換
 (内容により取付工事店またはTOTOメンテナンス(株)へ依頼)

買い換え
ご検討

引渡し日

点検・修理を依頼される前に「故障かな?と思ったら」(P.33)を見て、もう一度ご確認ください。

保証書 (この説明書のP.41が保証書になっています)

- この商品は保証書の内容に従って保証されています。引渡し日、取付工事店名、扱者印が記入してあることを確認してください。また、保証書の内容をよくお読みのうえ、大切に保管してください。
- 保証期間は保証書をご確認ください。

保証について

- 保証期間中は
保証書の規定に従って、修理をさせていただきます。保証期間内でも有料になることがありますので保証書の内容をよくご確認ください。例えば、「取扱説明書、施工説明書、貼付ラベルなどの注意書きに従っていない場合の不具合など」は有料になります。
- 保証期間中を過ぎているときは
修理すれば使用できる商品については、ご希望により有料で修理させていただきます。
→「修理を依頼されるときは」「修理料金について」(P.36)をご確認ください。

部品の交換について

無料修理により取り外された部品・商品はTOTO株式会社の所有となります。

減圧弁・逃し弁の定期交換について

減圧弁・逃し弁は消耗部品です。劣化により機能の低下や水漏れする可能性がありますので定期的に交換してください。(有料)

商品の寿命における、一般的な交換時期の目安は以下の通りです。

なお、交換については、取付工事店またはTOTOメンテナンス(株)に相談してください。

TEL ☎ 0120-1010-05 FAX ☎ 0120-1010-02

※減圧弁・逃し弁の位置については「各部のなまえ」(P.6)をご覧ください。

部品名	交換時期の目安(引渡し日より)	交換の理由
逃し弁	5年	長期間使用すると、水質・沸き上がり温度・使用頻度など使用する条件によって変わりますが、弁体部が水中のスケールによって動かなくなったり、腐食し水漏れしたりすることがあります。水漏れが起きた場合、大きな被害を与えることがあります。
減圧弁		

補修用性能部品の供給期間

この商品の補修用性能部品(機能維持に不可欠な部品で、使用期間中に取り替えての必要が発生する可能性の大きいもの)の供給期間は製造打ち切り後7年です。

こんなときは

修理を依頼されるときは

【修理依頼先】

お求めの取付工事店・販売店またはTOTOメンテナンス（株）

【ご連絡いただきたい内容】

- ①住所、氏名、電話番号 ②商品名
- ③品番 ④取付工事店
- ⑤故障内容、異常の状況（どこから水漏れしているかなど）
- ⑥訪問希望日

【ご不明な点や修理に関するお問い合わせ先】

「TOTO（株）お客様相談室」または「TOTOメンテナンス（株）」

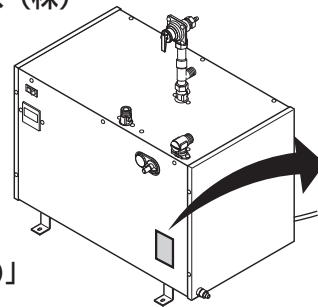

銘板

品番をご確認ください。

品番 ○○○○○○
貯湯量
沸上がり温度
使用圧力

修理料金について（TOTOメンテナンス（株）にご依頼の場合）

修理により商品の機能が維持できる場合には、ご要望により有料にて修理をさせていただきます。

標準修理料金は **技術料** + **部品代** + **訪問料** で構成されています。

ただし、補修用部品の保有期間が経過している商品は、修理できない場合がございます。

補修用性能部品について

以下の補修用性能部品はお客様がご自分でお取り替えできます。

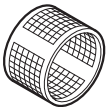
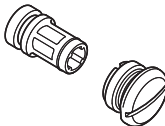
部品名	フィルター	
	フィルター付き止水栓用	給水口用
形状		
品番	TH66435R	RB02777
価格	¥200（税抜）	¥800（税抜）

- ・品番・価格は予告なく変更する場合がございますので、あらかじめご了承ください。
- ・お客様がご自分で交換できる部品は左表の部品のみです。そのほかの部品は修理技術者の方へご依頼ください。
- ・補修用性能部品をご購入するときは、「TOTO パーツセンター」にお問い合わせください。

TOTOメンテナンス（株）TOTOパーツセンターでご購入の場合

●お届けについて

ご注文から2週間以内に宅配便でお届けします。

※ご注文が集中し、商品の品切れによりお届け日が遅れる場合があります。あらかじめご了承ください。

また、お届けが大幅に遅れる場合は、お届け予定日をご連絡いたします。

●お支払いについて

お届けした宅配業者に、商品代、送料、消費税相当額をお支払いください。

送料につきましては別途TOTOパーツセンターにお問い合わせください。

●返品・交換について

補修用性能部品の不良などによる返品、交換については、商品到着後8日以内にTOTOパーツセンターまでご返送ください。

送料はTOTOパーツセンターが負担し、商品を送付させていただきます。

お客様のご都合による返品、交換については、商品到着後8日以内にTOTOパーツセンターまでご返送ください。

なお、送料はお客様負担となりますのでご了承ください。お客様の元で、汚れたり破損した商品や、一度ご使用になられた商品の返品、交換はいたしかねますので、あらかじめご了承ください。

仕 様

●REW05型

機種品番		REW05A1CA	REW05A2CA
定格	電 圧	AC100V	単相AC200V
	周 波 数	50/60Hz	
	消費電力	1.1kW	
貯 湯 量		5.3L	
沸き上がり温度		約30℃～75℃（おまかせ節電保温時約60℃）	
出 湯 温 度		約30℃～75℃（設定温度による）	
沸き上がり時間 （入水温15℃→75℃）		約20分	
給 水 方 式		先止め式（減圧弁内蔵・逃し弁外付け）	
使用 水 圧	最低必要水圧（流動時）	0.05MPa（自動水栓接続時 0.1MPa）	
	最高水圧（静止時）	0.75MPa（自動水栓接続時 0.75MPa）	
使用可能雰囲気温度		1℃～40℃	
商 品 寸 法		幅300×奥行262×高さ267	
商 品 質 量		約9kg（満水時 約13kg）	
電源コード長さ		1.4m	
主 要 部 品	ヒ ー ター	シーズヒーター	
	減 圧 弁	設定値：0.08MPa	
	逃 し 弁	吹始め圧力：0.095MPa 吹止まり圧力：0.087MPa以上	
	自動温度調節器	サーミスター	
	タイマー	内蔵	
安 全 装 置	温度過昇防止器	手動復帰式バイメタル	
	ア ー ス	電源プラグアース付	

●REW10型

機種品番		REW10A1CA	REW10B2CA
定格	電 圧	AC100V	単相AC200V
	周 波 数	50/60Hz	
	消費電力	1.1kW	1.5kW
貯 湯 量		10.2L	
沸き上がり温度		約30℃～75℃（おまかせ節電保温時約60℃）	
出 湯 温 度		約30℃～75℃（設定温度による）	
沸き上がり時間 （入水温15℃→75℃）		約50分	約30分
給 水 方 式		先止め式（減圧弁内蔵・逃し弁外付け）	
使用 水 圧	最低必要水圧（流動時）	0.05MPa（自動水栓接続時 0.1MPa）	
	最高水圧（静止時）	0.75MPa（自動水栓接続時 0.75MPa）	
使用可能雰囲気温度		1℃～40℃	
商 品 寸 法		幅510×奥行262×高さ267	
満 水 質 量		約12kg（満水時 約22kg）	
電源コード長さ		1.5m	
主 要 部 品	ヒ ー ター	シーズヒーター	
	減 圧 弁	設定値：0.08MPa	
	逃 し 弁	吹始め圧力：0.095MPa 吹止まり圧力：0.087MPa以上	
	自動温度調節器	サーミスター	
	タイマー	内蔵	
安 全 装 置	温度過昇防止器	手動復帰式バイメタル	
	ア ー ス	電源プラグアース付	

こんなときは

仕 様

●REW20型

機種品番		REW20A1CA	REW20C2CA
定格	電 圧	AC100V	単相AC200V
	周 波 数	50/60Hz	
	消費電力	1.1kW	2.0kW
貯 湯 量		20.4L	
沸き上がり温度		約30℃～75℃（おまかせ節電保温時約60℃）	
出 湯 温 度		約30℃～75℃（設定温度による）	
沸き上がり時間 （入水温15℃→75℃）		約90分	約50分
給 水 方 式		先止め式（減圧弁内蔵・逃し弁外付け）	
使用 水 圧	最低必要水圧（流動時）	0.05MPa（自動水栓接続時 0.1MPa）	
	最高水圧（静止時）	0.75MPa（自動水栓接続時 0.75MPa）	
使用可能雰囲気温度		1℃～40℃	
商 品 寸 法		幅520×奥行302×高さ337	
満 水 質 量		約14kg（満水時 約34kg）	
電源コード長さ		1.5m	
主 要 部 品	ヒ ー ター	シーズヒーター	
	減 圧 弁	設定値：0.08MPa	
	逃 し 弁	吹始め圧力：0.095MPa 吹止まり圧力：0.087MPa以上	
	自動温度調節器	サーミスター	
	タイマー	内蔵	
安 全 装 置	温度過昇防止器	手動復帰式バイメタル	
	アース	電源プラグアース付	

※REW10型、REW20型にシングルレバー混合水栓を2連設置した場合、水圧は0.1MPa以上でご使用ください。

■沸き上がり時間の目安

下表の時間で約75℃の湯が沸き上がります。

	品 番	電 圧	消費電力	給 水 温 度		
				5℃（冬）	15℃（春・秋）	25℃（夏）
REW05 型	REW05A1**	AC100V	1.1kW	約23分	約20分	約17分
	REW05A2**	単相AC200V		約23分	約20分	約17分
REW10 型	REW10A1**	AC100V	1.1kW	約58分	約50分	約42分
	REW10B2**	単相AC200V	1.5kW	約35分	約30分	約25分
REW20 型	REW20A1**	AC100V	1.1kW	約105分	約90分	約75分
	REW20C2**	単相AC200V	2.0kW	約58分	約50分	約42分

MEMO

MEMO

TOTO

保証書

本書は、本書記載内容で無料修理を行うことをお約束するものです。引渡し日から下記保証期間中に故障が発生した場合は本書をご提示のうえ、取付工事店・販売店またはTOTOメンテナンス(株) 〒105-8306 東京都港区海岸1-2-20 汐留ビルディング(フリーダイヤル ☎ TEL 0120-1010-05・FAX 0120-1010-02) に修理をご依頼ください。

お客様	おなまえ	様
	おところ 〒	
工事店名	TEL	
	〒	TEL
引渡し日	年	月 日

保証対象機種品番	小型電気温水器 REW05-C型 REW10-C型 REW20-C型
保証期間	引渡し日から1カ年

★お客様へ

この保証書をお受け取りになるときに、引渡し年月日、取付工事店名、扱者印が記入してあることを確認してください。保証書は再発行いたしませんので紛失されないよう大切に保管してください。

〈無料修理規定〉

- 取扱説明書、本体貼付ラベルなどの注意書に従って正常な状態で保証期間内に故障した場合には、保証期間無料修理いたします。
- 保証期間内に損傷して無料修理を受ける場合は、取付工事店・販売店またはTOTOメンテナンス(株)にご依頼のうえ、出張修理に際して本書をご提示ください。
- ご転居の場合は事前に取付工事店にご相談ください。
- ご贈答品などで本保証書に記入してある取付工事店に修理がご依頼できない場合には、TOTOメンテナンス(株)にご相談ください。
- 本書は日本国内においてのみ有効です。
- 保証書による補償範囲は機能部およびその付属品のみで、排水配管類は含みません。
- 保証期間内でも次の場合には有料修理となります。
 - 一般的な洗面器以外(例えば業務用での使用または車両・船舶への搭載など)で使用した場合の不具合。
 - 空焚きなど、お客様が取扱説明書に記載された手順や注意を守らなかったことによる不具合や、お手入れを行わなかったことによる不具合。
 - メーカーが定める工事説明書などに基づかない施工、専門業者以外による移動・分解・修理・改造などに起因する不具合。
 - 建築躯体の変化などに起因する不具合、また塗装の色あせなどの経年変化または使用に伴う摩耗などにより生じる外観上の不具合。
 - 海岸付近、温泉地などの地域における腐食性の空気環境に起因する不具合。
 - ねずみ、昆虫などの動物の行為に起因する不具合。
 - 火災・爆発など事故、落雷・地震・噴火・風水害・津波など天変地異、凍結、または戦争・暴動など破壊行為による不具合。
 - 日常のお手入れ箇所(水抜栓やフィルターなど)のOリングやパッキンの摩耗・劣化による不具合。
 - 乾電池・コマパッキンなどの消耗による不具合。
 - 電気・給水の供給トラブルなどに起因する不具合。
 - 指定規格以外の電気(電圧・周波数など)の使用や電力契約の間違いに起因する不具合。
 - 給水・給湯配管のさびや砂・ゴミなど異物流入に起因する不具合。
 - 温泉水、井戸水、造水などの水道水以外の水を供給したことに起因する不具合。
 - 輸送・搬入・移動などの落下や転倒、接触などに起因する不具合。
 - 本書の提示がない場合。
 - 本書にお客様名、取付工事店名、引渡し日の記入の無い場合、あるいは字句を書き替えられた場合。
- 部品の交換について 無料修理により取り外された部品・商品はTOTO株式会社の所有となります。
- 本書は再発行いたしませんので紛失しないよう大切に保管してください。

サービス記録

年月日	サービス内容	担当者

※この保証書は本書に明示した保証期間、条件のもとにおいて無料修理をお約束するものです。したがって、この保証書によってお客様の法律上の権利を制限するものではありません。保証期間経過後の修理などについてご不明の場合は、取扱説明書裏表紙に記載のTOTOフリーダイヤルまでお問い合わせください。

TOTO株式会社

〒802-8601 福岡県北九州市小倉北区中島2-1-1
お客様相談室 TEL ☎ 0120-03-1010 TEL ☎ 0120-09-1010

修理を依頼する前に「故障かな?と思ったら」(P.33)をご確認ください

修理・取り扱いのご相談は まずお求めの取付店・販売店へ

取付店・販売店 〒

電話 —

転居や贈答品などでお求めの取付店・販売店へご相談できない場合は、商品名・品番をご確認のうえ、下記TOTO窓口までお問い合わせください。

お客様専用窓口



商品のお問い合わせは

TOTO(株)お客様相談室へ

TEL ☎ 0120-03-1010

FAX ☎ 0120-09-1010

受付時間：9:00～17:00（夏期休暇・年末年始を除く）



修理のご用命は

安心・信頼の

TOTOメンテナンス(株)修理受付センターへ

ホームページ <http://www.tom-net.jp/>

TEL ☎ 0120-1010-05

FAX ☎ 0120-1010-02

受付：年中無休

受付時間：8:00～19:00

訪問修理：年中無休（一部地域を除く）

営業時間：9:00～18:00



交換部品・別売品の
ご購入は

TOTOメンテナンス(株)TOTOパーツセンターへ

TEL ☎ 0120-8282-55

FAX ☎ 0120-8272-99

受付時間：平日 9:00～18:00 土・日・祝日 10:00～18:00
（夏期休暇・年末年始を除く）

※インターネットでの部品購入はTOTOWebショップへ(24時間受付)

<http://www.toto.jp/ec/html/index.htm>

お客様からお預かりした個人情報、関連法令および社内諸規定に基づき慎重かつ適切に取り扱います。
詳細はTOTOホームページをご覧ください。

TOTO株式会社

TOTOホームページ <https://jp.toto.com>