

修理を依頼する前に「故障かな?と思ったら」(P.11)をご確認ください

## 修理・取り扱いのご相談は まずお求めの取付店・販売店へ

取付店・販売店 〒

電話 —

転居や贈答品などでお求めの取付店・販売店へご相談できない場合は、商品名・品番をご確認のうえ、下記TOTO窓口までお問い合わせください。

### お客様専用窓口



商品のお問い合わせは

TOTO (株) お客様相談室へ

TEL ☎ 0120-03-1010

FAX ☎ 0120-09-1010

受付時間：平日 9:00~18:00 土・日・祝日 10:00~18:00  
(夏期休暇・年末年始を除く)

※携帯電話・PHSからのご利用は…093-951-2526 (有料)へ



修理のご用命は

安心・信頼の

TOTOメンテナンス (株) 修理受付センターへ

ホームページ <http://www.tom-net.jp/>

TEL ☎ 0120-1010-05

FAX ☎ 0120-1010-02

受付：年中無休  
受付時間：8:00~19:00  
訪問修理：年中無休 (一部地域を除く)  
営業時間：9:00~18:00

※携帯電話 (PHSは除く) からのご利用は…0570-05-1010 (有料)へ



交換部品・別売品  
ご購入は

TOTOメンテナンス (株) TOTOパーツセンターへ

TEL ☎ 0120-8282-55

FAX ☎ 0120-8272-99

受付時間：平日 9:00~18:00 土・日・祝日 10:00~18:00  
(夏期休暇・年末年始を除く)

※携帯電話・PHSからのご利用は…093-952-8682 (有料)へ

お客様からお預かりした個人情報は、関連法令および社内諸規定に基づき慎重かつ適切に取り扱います。  
詳細はTOTOホームページをご覧ください。

TOTO株式会社

TOTOホームページ <http://www.toto.co.jp/>

2010.08  
RD06223X

# TOTO

## 小型電気温水器(元止め式) 湯ぽっと

品番

RE01M 型

(レストパル・レストルームドレッサー専用品)



取扱説明書 保証書付

工事店様へのお願い

保証書に貴店名ならびにお引渡し日をご記入のうえ、お客様にお渡しください。

安全上のご注意 ……2  
各部のなまえ ……6  
タンクへ水を入れる ……7  
タンクを満水にした後に確認してください ……7

はじめに

湯の沸かしかた ……8

使いかた

各部のお手入れ ……9  
タンク内のお手入れ ……10  
凍結による破損予防について ……10

お手入れ

故障かな?と思ったら ……11  
次のような場合は  
故障ではありません ……12  
アフターサービス ……12  
●保証書 ……12  
●保証について ……13  
●部品の交換について ……13  
●補修用性能部品の供給期間 ……13  
●修理を依頼されるときは ……13  
●修理料金のしくみについて ……13  
仕様一覧表 ……14  
保証書 ……15

こんなときは

◆このたびは、TOTO湯ぽっとRE01シリーズをお求めいただき、誠にありがとうございます。  
この取扱説明書をよくお読みのうえ、正しくお使いください。

◆保証書に、取付店名、お引渡し日などが記入されていることを必ずお確かめください。

◆この取扱説明書は保証書付ですので、大切に保管し、お使いになる方がいつでも見ることができるようにしてください。

## 安全上のご注意

### 安全のために必ずお守りください

ご使用前に、この「安全上のご注意」をよくお読みのうえ、正しくお使いください。  
お読みになったあとは、お使いになる方がいつでも見ることができるよう必ず保管してください。  
転居される場合は、新しく入居される方が商品をお使いいただくために、この「取扱説明書」を新しく入居される方、または取り次ぎされる方にお渡しください。  
この「取扱説明書」では、商品を安全に正しくお使いいただき、あなたや他の人々への危害や財産への損害を未然に防止するために、いろいろな表示をしています。  
その表示と意味は次のようになっています。内容を理解してから本文をお読みください。

### 表示と意味



## 警告

この表示を無視して、誤った取り扱いをすると、人が死亡、重傷を負う可能性、または火災の可能性が想定される内容を示しています。



## 注意

この表示を無視して、誤った取り扱いをすると、人が傷害を負う可能性や物的損害のみの発生が想定される内容を示しています。

### 絵表示と意味

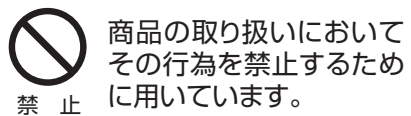

商品の取り扱いにおいてその行為を禁止するために用いています。  
禁止

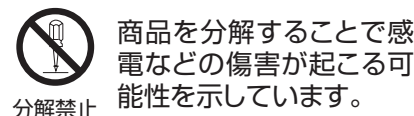

商品を分解することで感電などの傷害が起こる可能性を示しています。  
分解禁止

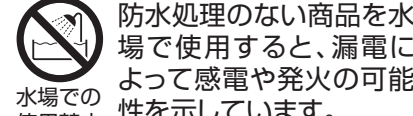

防水処理のない商品を水場で使用すると、漏電によって感電や発火の可能性を示しています。  
水場での使用禁止

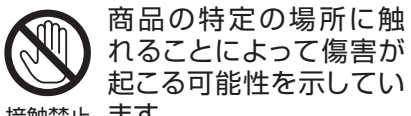

商品の特定の場所に触れることによって傷害が起こる可能性を示しています。  
接触禁止

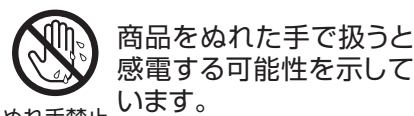

商品をぬれた手で扱うと感電する可能性を示しています。  
ぬれ手禁止

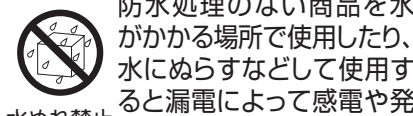

防水処理のない商品を水がかかる場所で使用したり、水にぬらすなどして使用すると漏電によって感電や発火の可能性を示しています。  
水ぬれ禁止

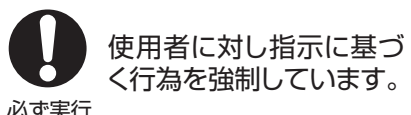

使用者に対し指示に基づく行為を強制しています。  
必ず実行

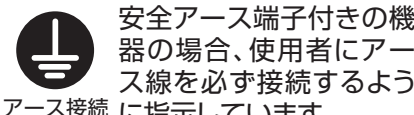

安全アース端子付きの機器の場合、使用者にアース線を必ず接続するように指示しています。  
アース接続

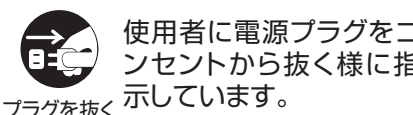

使用者に電源プラグをコンセントから抜く様に指示しています。  
プラグを抜く



## 警告

	修理技術者以外の人は、絶対に分解したり修理・改造は行わない (感電や火災の原因になります。)	
	水がかかったり、表面に結露を生じるような湿気の多い場所、特に浴室やシャワールームには設置しない (感電や故障の原因になります。)	
	機器本体に水をかけない (感電や火災の原因になります。)	
	コードを乱暴に扱ったり、ガタついているコンセントを使わない (火災の原因になります。)	
	指定する電源以外では使用しない (火災の原因になります。)	
	コンセントや配線器具の定格を超える使いかたをしない (たこ足配線などで定格を超えると、発熱による火災の原因になります。)	
	電源コード・電源プラグが破損するようなことをしない (傷んだまま使用すると、感電・ショート・火災の原因になります。) 傷つけたり、加工したり、無理に曲げたり、ねじったり、引っ張ったり、重いものを載せたり、束ねたり、挟み込んだり、加熱したりしないでください。	
	アース(D種接地)工事がされていることを確認する (アース工事がされていないと故障や漏電のとき、感電の原因になります。) 取り付けられていない場合は、必ずお取付工事店または、販売店に依頼して取り付けてください。	
	漏電遮断器を取り付ける (感電や火災の原因になります。)	

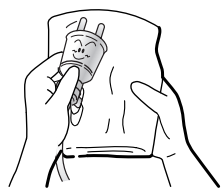
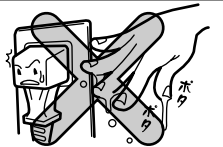
## 警告

!	<p>電源プラグの刃などについてホコリは、1ヵ月に1回程度定期的に取り除き、根元まで確実に差し込む (電源プラグにホコリなどがたまると、湿気などで絶縁不良となり、火災の原因になります。)</p> <p>電源プラグを抜き、乾いた布でふいてください。</p>	
	<p>電源プラグを抜くときは、必ずプラグ本体を持って引き抜く (コードを引っ張るとプラグやコードが傷んで、火災や感電の原因になります。)</p>	
⊘	<p>雷が発生しているときは、電源プラグに触れない (感電の原因になります。)</p>	
⊘	<p>ぬれた手で、電源プラグを抜き差ししない (感電の原因になります。)</p>	
⊘	<p>お手入れのときには、必ず電源プラグをコンセントから抜く (感電の原因になります。)</p>	

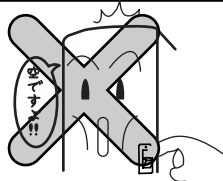
## 注意

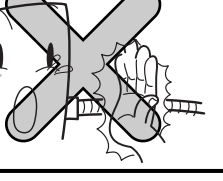
⊘	<p>タンク内に水がないときは、電源スイッチを入れない (空焚きとなり故障・事故の原因になります。)</p> <p>※必ずP7の【タンクへ水を入れる】の作業を行ってから電源スイッチを入れてください。</p>	
	<p>湯は飲料用に用いない (下痢、腹痛などをおこす場合があります。)</p>	
	<p>連結管など、接続配管やコードに無理な力や衝撃を加えない (水漏れ・漏電の原因になります。)</p>	
	<p>水道水以外は使用しない (井戸水などを使用すると腐食などにより水漏れするおそれがあります。)</p>	

## 注意

⊘	<p>商品に強い力や衝撃を与えない (故障や水漏れの原因になります。)</p>	
	<p>元止め式ですので、吐水口をふさいだり、浄水器やホースをつながない (タンクに異常圧がかかり水漏れの原因になります。)</p>	
⊘	<p>排水時に熱い湯が出るおそれがあるので湯に触れない また、連結管も高温になるため触らない (やけどをするおそれがあります。)</p>	
⊘	<p>長期間使用しないときは、電源プラグをコンセントから抜く (安全のために電源プラグを抜いておいてください。)</p>	
	<p>落雷の可能性がある場合は、あらかじめ電源プラグをコンセントから抜く (故障の原因になります。)</p>	
!	<p>凍結のおそれがある場合、凍結予防処置を行う (凍結により破損し、水漏れするおそれがあります。)</p> <p>凍結予防処置についてはP10をご覧ください。</p>	
	<p>出る湯(水)の量が少なくなったら、止水栓のフィルターの点検・清掃を行う (フィルターが詰まると、湯の量が減少したり、機器の故障の原因になります。)</p> <p>※フィルターの点検・清掃方法は、大便器、手洗器の種類により異なります。 詳細はおのおのの取扱説明書を参照してください。</p>	
	<p>タンク内の水を抜くときは、タンク内の湯が水になっていることを確かめてから行う (やけどのおそれがあります。)</p>	
	<p>ご使用の際は、配管の周り(キャビネット内、点検口内を含む)を見て水漏れがないか確認する (部品の劣化・摩耗などによる水漏れが発見できず、家財などをめらす財産被害発生のおそれがあります。)</p>	
	<p>必ず専用止水栓をお使いください (元止め式ですのでタンクの破損、水漏れの原因になります。)</p>	

## 各部のなまえ

〈RE01M T102N/103N/104N〉

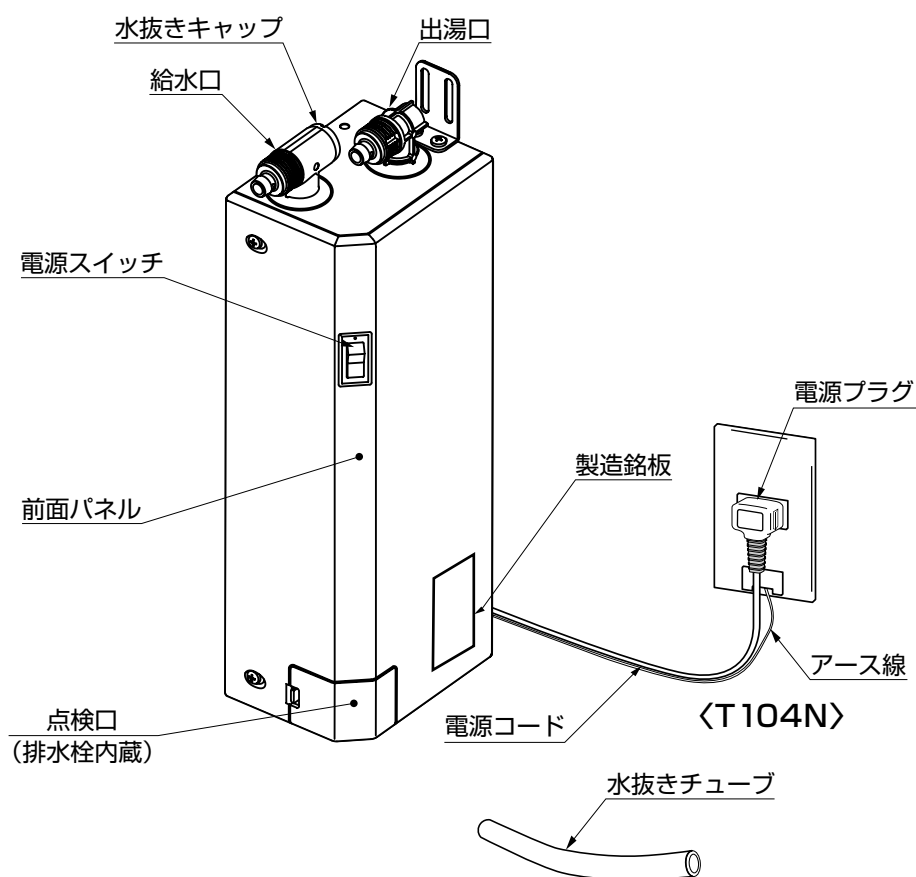
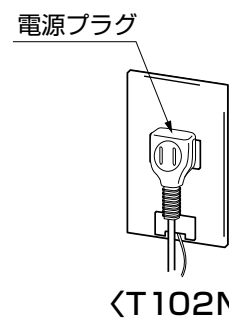

## タンクへ水を入れる

次の手順で確実にタンクへ水を入れてください。水が入っていないと空焚きの原因となります。

1 電源スイッチが「切」になっていることを確認する。

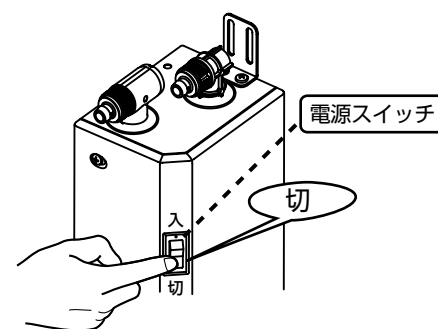

2 止水栓を開ける。

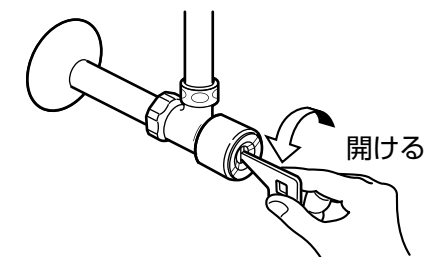

※止水栓の形状、開閉の仕方は、大便器、手洗器の種類により異なります。詳細はおのこの取扱説明書を参照してください。

3 吐水口に手を近づけセンサーを作動させる。



4 吐水口から水が出始めるとタンクが満水です。  
【注意】タンクが満水になるまでは約20秒かかります。

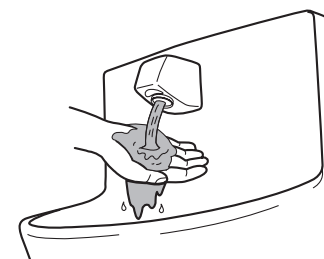

## タンクを満水にした後に確認してください

1 配管接続部などからの水漏れはありませんか？

2 配管工事で止水栓のフィルターにゴミなどが詰まっていませんか？

※フィルターのゴミなどを取り除く方法は、大便器、手洗器の種類により異なります。詳細はおのこの取扱説明書を参照してください。

## 湯の沸かしかた

1 吐水口から水が出ることを確認する。

吐水口に手を近づけて確認してください。

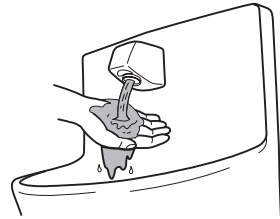

2 電源プラグをコンセントに根元まで確実に差し込む。

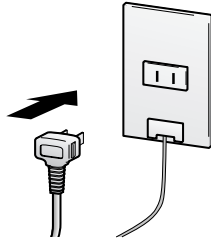

3 電気温水器本体の電源スイッチを「入」にする。

※水温が高い場合(約25℃以上)はヒーターに通電されない場合がありますので、あらかじめご了承ください。  
この場合はランプは点灯しません。  
(ヒーター通電中はランプが点灯します。)

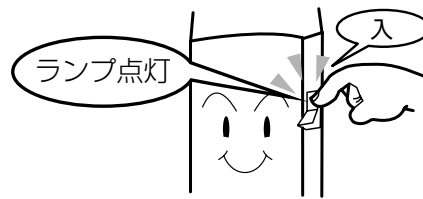

### 注意



タンク内に水がないときは、電源スイッチを入れない  
(空焚きとなり故障・事故の原因となります。)

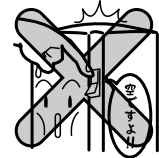

4 沸き上がると自動的に通電が止まり、湯が使える状態になります。

※下表の時間で約38℃の湯が沸き上がります。

〈沸き上がり時間の目安〉

給水温度	5℃	15℃	25℃
沸き上がり時間の目安	約5分	約4分	約3分

※湯が沸き上がると電源スイッチのランプは、消灯します。  
※湯温が下がると再びヒーターに通電され、電源スイッチのランプが再点灯します。

### 注意



湯は飲料用に用いない  
(下痢、腹痛などを起こす場合があります。)



5 吐水口から湯が出ることを確認する。

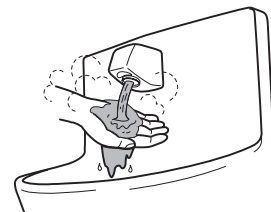

## 各部のお手入れ

汚れがひどいときなど

### 湯ぽっと本体のお手入れ

通常は、水でぬらした柔らかい布をよくしぼってふいてください。  
汚れがひどいときは、適量に薄めた家庭用中性洗剤をふくませた柔らかい布でふきとった後、水ぶきを行ってください。

### 警告



機器本体に水をかけない  
(感電や火災の原因になります。)

—ご注意—

- 「酸性」・「アルカリ性」の表示のある洗剤およびたわし、クレンザーなどの使用は、本体を傷めますので絶対やめてください。
- 本体はプラスチックでできていますので乾いた布やトイレットペーパーなどでふかないでください。傷つきの原因になります。



湯量が少なくなったとき

### 止水栓フィルターのお手入れ

ご使用中フィルターにゴミなどが詰まるとタンク内への給水量が少なくなり、機器の故障の原因になります。出る湯(水)の量が少なくなったら、お手入れを行ってください。

※止水栓のお手入れの仕方は、大便器、手洗器の種類により異なります。  
詳細はおのこの取扱説明書を参照してください。

1回/月

### 電源プラグのお手入れ

電源プラグにほこりなどがたまると、湿気などで絶縁不良となり、火災の原因になります。電源プラグを抜き、乾いた布でふいてください。

お手入れの際は、電源プラグを抜いてください。

※RE01M T103Nは、室内暖房に接続されているため、お手入れの必要はありません。

日常の確認

### 水漏れ確認

ご使用の際、電気温水器周辺に水漏れおよび水漏れの形跡がないことを確認してください。水漏れなどが確認された場合は止水栓を閉めて、お取付工事店または、TOTOメンテナンス(株)  
TEL ☎ 0120-1010-05  
FAX ☎ 0120-1010-02  
までご連絡ください。

1回/3ヶ月

### タンク内のお手入れ

長期間の使用でタンク内が水あかななどで汚れることがあります。3ヶ月に1回、タンク内の水を抜き、タンク満水、水抜きを2・3回繰り返し清掃してください。

(お手入れ方法は、P10参照)

## タンク内のお手入れ

- 長期間の使用でタンク内が水あかなどで汚れることがあります。3ヶ月に1回、タンクの水を抜き、タンク満水、水抜きを2・3回繰り返し、清掃してください。

### ● ● 水抜き・清掃手順 ● ●

1 電源スイッチを「切」にする。

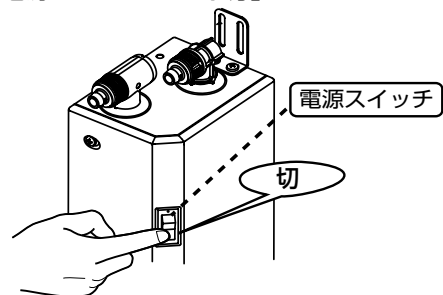

2 止水栓を閉める。

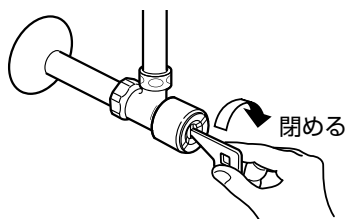

※止水栓の形状、開閉の仕方は、大便器、手洗器の種類により異なります。詳細はおのおの取扱説明書を参照してください。

3 電気温水器の点検口（排水栓カバー）のレバーを引いて点検口を外す。

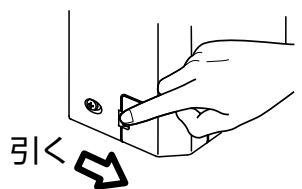

5 排水栓つまみを左に回してタンク内の水を抜く。（排水後、水漏れがないように排水栓つまみをしっかり閉めてください。）

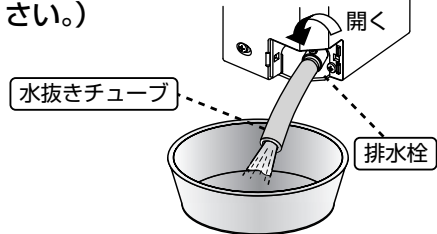

※水抜きは、約1分かかります。  
※水を抜く際は、必ず受け皿などで受けてください。排水量は約1Lです。

4 排水栓に水抜きチューブを接続する。

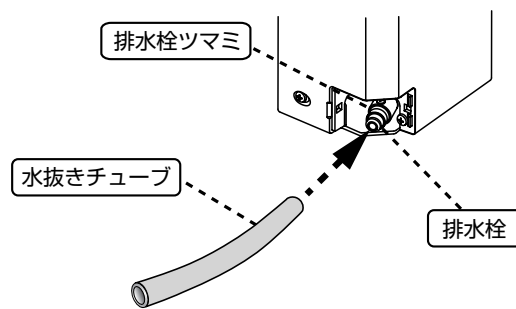

6 タンク内の清掃が完了したら排水栓を閉め止水栓を開けてタンクに水を入れてください。（P7参照）

※水を入れたあと、排水栓から水が漏れていないことを確認してください。  
※排水の水がきれいになるまで、タンク満水・水抜きを2・3回繰り返してください。

## 凍結による破損予防について

- 凍結のおそれがある場合は、次のいずれかの方法で機器の凍結予防の処置を行ってください。

### ● ● ● 連続運転による方法 ● ● ●

- 電源スイッチを「入」にしておいてください。

### ● ● ● 水抜きによる方法 ● ● ●

1. P10「タンク内のお手入れ」の手順1～5に従って水を抜く。（排水栓は開けたままの状態にしておく。）
2. 給水口部の水抜きキャップを取り外し、配管内の残水を抜く。（排水栓より水が出ます。）
3. 排水後、水漏れがないように排水栓つまみ、水抜きキャップをしっかり閉める。



(RE01M102N/103N/104N)

## こんなときは

### 故障かな？と思ったら

現象	確認項目	処置方法
湯にならない	電源プラグが完全に差し込まれていますか？	電源プラグを確実にコンセントに差し込んでください。
	元電源（ブレーカー）が入っていますか？	元電源（ブレーカー）を入れてください。
	電源スイッチが入っていますか？	電源スイッチを入れてください。
	タンクが空の状態でも電源スイッチを入れていますか？	お取付工事店またはTOTOメンテナンス(株)へご相談ください。(有料修理となります)
	停電していませんか？	停電していないことを確認してください。
	ウォシュレット本体表示部の運転ランプが消灯していませんか？	ウォシュレット本体操作部の運転入/切スイッチを入にしてください。
(RE01M T103Nの場合はこちらも確認してください)※2	ビルトイン室暖本体表示部の運転ランプが点滅していませんか？	設定がされていません。お取付工事店にご連絡ください。
	ウォシュレットの近くに金属物を置いていませんか？	金属物を移動してください。
	ビルトイン室内暖房本体の電源プラグがコンセントから外れていませんか？	コンセントに差し込んでください。
湯も水も出ない 湯量が少ない	ビルトイン室内暖房と電気温水器が接続されていない	お取付工事店にご連絡ください。
	止水栓が完全に開いていますか？	止水栓を開けてください。※1
	止水栓のフィルターが詰まっていますか？	止水栓のフィルターを掃除してください。※1
	断水していませんか？	断水していないことを確認してください。
	タンクが満水になっていますか？	タンクが満水になるまで給水してください。
	電源プラグはコンセントに入っていますか？	コンセントに差し込んでください。
湯(水)がとまらない	停電していませんか？	停電していないことを確認してください。
	自動水栓のセンサーの前に障害物がありますか？(自動水栓の場合)	あれば取り除いてください。
	自動水栓のセンサーの表面が汚れていませんか？(自動水栓の場合)	汚れていればきれいにふいてください。
	自動水栓のセンサーの表面が汚れていませんか？(自動水栓の場合)	汚れていればきれいにふいてください。
水漏れしている	機器本体からの水漏れですか？	お取付工事店または、TOTOメンテナンス(株)に相談してください。 TEL ☎0120-1010-05 FAX ☎0120-1010-02
	配管接続部からの水漏れですか？	水漏れ箇所を締め直してください。

※1 止水栓の形状、開閉の仕方は、大便器、手洗器の種類により異なります。詳細はおのおの取扱説明書を参照してください。  
※2 RE01M T103Nはウォシュレットからの情報により電力コントロールされています。ビルトイン室内暖房との接続や、ウォシュレットおよびビルトイン室内暖房の設定が正しくされていないと電気温水器が作動しないことがあります。処置方法に関して詳しくは、ウォシュレット(レストルームドレッサー専用)およびレストルームドレッサーの取扱説明書を参照してください。

# こんなときは

## 次のような場合は故障ではありません

現象	理由
使用中に湯がぬるくなる。	連続して湯を使うと、湯がぬるくなります。 本商品は、タンクにためた湯を使用するため、連続して使用された場合は、沸かし上げに時間がかかります。
冬場に使用するとなかなか湯が出ない。 沸かし上げに時間がかかるようになった。	冬場は、水温が低いので、湯温の低下が著しくなり沸かし上げに時間がかかるためです。
水栓の吐水口から湯がポトポト滴下する。	沸かし上げ中は吐水口から水が出ます。これは、タンク内部の水を沸かすときに水が膨張するためであり、故障ではありません。沸かし上げが終わると、膨張水の排出は止まります。
電源スイッチのランプが消灯している。	タンク内の水が沸き上がると電源スイッチのランプは、消灯します。
電源スイッチを入れても湯が沸かない。	夏場など水温が高い場合（約25℃以上）は、沸かし上げしない場合がありますのでご了承ください。水温が低くなれば沸かし上げを行います。
湯から甘ずっぱいにおいがする。	配管用の接着剤のにおいと思われる。しばらくの間使用していると、徐々に解消されます。

## アフターサービス

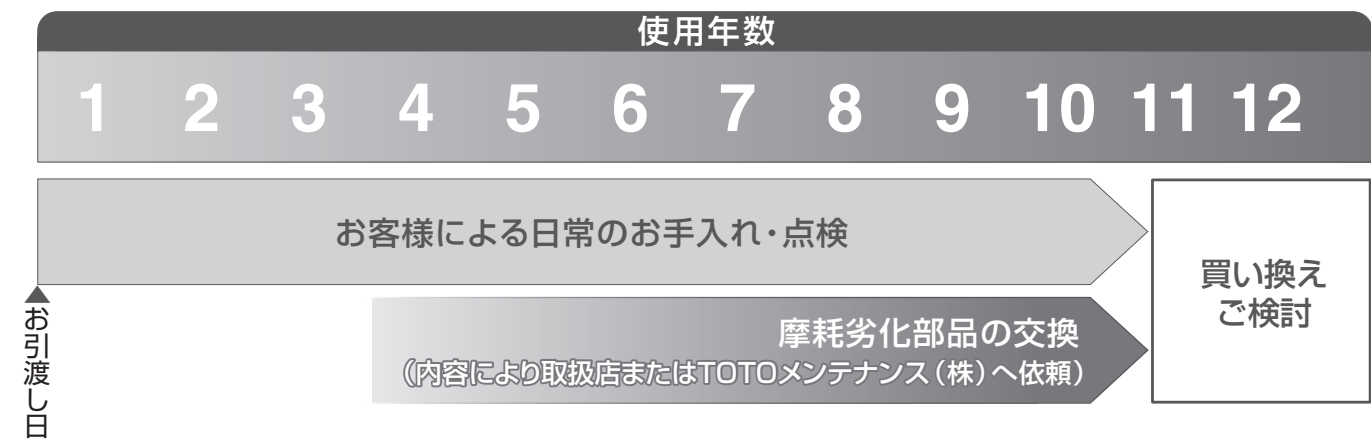

点検・修理を依頼される前に「故障かな？」を見て、もう一度ご確認ください。

## 保証書（この説明書のP.15が保証書になっています）

- この商品は保証書の内容に従って保証されています。お引渡し日、お取付店名、扱者印が記入してあることを確認してください。また、保証書の内容をよくお読みのうえ、大切に保管してください。
- 保証期間は保証書をご確認ください。

## 保証について

- 保証期間中は  
保証書の規定に従って、修理をさせていただきます。保証期間内でも有料になることがありますので保証書の内容をよくご確認ください。例えば、「取扱説明書、施工説明書、貼付ラベルなどの注意書きに従っていない場合の不具合など」は有料になります。
- 保証期間中を過ぎているときは  
修理すれば使用できる商品については、ご希望により有料で修理させていただきます。  
→「修理を依頼されるときは」「修理料金のしくみについて」をご確認ください。

## 部品の交換について

無料修理により交換された交換前の部品・商品はTOTO(株)の所有となります。

## 補修用性能部品の供給期間

この商品の補修用性能部品（機能維持に不可欠な部品で、使用期間中に取り替えの必要が発生する可能性の大きいもの）の供給期間は製造中止後7年です。

## 修理を依頼されるときは

【修理依頼先】  
お求めの取付店・販売店またはTOTOメンテナンス(株)  
修理受付センター

【ご連絡いただきたい内容】  
①住所、氏名、電話番号 ②商品名  
③品番 ④取付店  
⑤故障内容、異常の状況（どこから水漏れしているかなど）  
⑥訪問希望日

【ご不明な点や修理に関するお問い合わせ先】  
「TOTOお客様相談室」または「TOTOメンテナンス(株)修理受付センター」

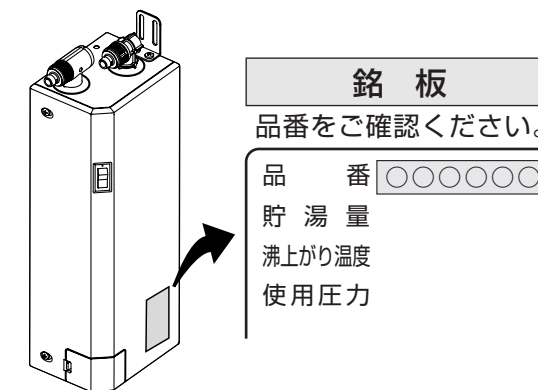

## 修理料金のしくみについて

修理により商品の機能が維持できる場合には、ご希望により有料にて修理をさせていただきます。  
標準修理料金は「技術料」+「部品代」+「訪問料金」で構成されています。  
ただし、補修用部品の保有期間が経過している商品は、修理できない場合がございます。

## 仕様一覧表

機種		RE01M型
定格	電 圧	AC100V
	周 波 数	50/60Hz
	消費電力	約505W
貯 湯 量		約1L
沸き上がり温度		沸き上がり直後：約38℃（保温時約38～28℃）
沸き上がり時間		約4分（水温15℃→38℃）
給 水 方 式		元止め式
使用水圧	最低必要水圧(流動時)	0.05MPa
	最高水圧(静止時)	0.75MPa
使用可能雰囲気温度		1～40℃（凍結不可）
商 品 寸 法		幅90mm×奥行120mm×高さ320mm
満 水 質 量		約2.8kg
主要部品	ヒ ー タ ー	シーズヒーター（タンク一体型）
	温度調節器	自動復帰式バイメタル
安全装置	温度過昇防止器1	手動復帰式バイメタル
	温度過昇防止器2	自動復帰式バイメタル

# TOTO®

## 保証書

本書は、本書記載内容で無料修理を行うことをお約束するものです。お引渡し日から下記保証期間中に故障が発生した場合は本書をご提示のうえ、お取付工事店・販売店またはTOTOメンテナンス（株）（TEL ☎0120-1010-05 FAX ☎0120-1010-02）に修理をご依頼ください。

お客様	おなまえ	様
	おところ 〒	
お工事店名	〒	TEL ☎
	お引渡し日	
		年 月 日

保証対象機種品番	小型電気温水器 RE01M T102N RE01M T103N RE01M T104N
保証期間	お引渡し日から1ヵ年

### ★お客様へ

この保証書をお受け取りになるときに、品番、お引渡し年月日、お取付工事店名、扱者印が記入してあることを確認してください。保証書は再発行いたしませんので紛失されないよう大切に保管してください。

### ＜無料修理規定＞

- 取扱説明書、本体貼付ラベルなどの注意書に従って正常な状態で保証期間内に故障した場合には、保証期間無料修理いたします。
- 保証期間内に損傷して無料修理を受ける場合は、お取付工事店・販売店またはTOTOメンテナンス（株）にご依頼のうえ、出張修理に際して本書をご提示ください。
- ご転居の場合は事前にお取付店にご相談ください。
- ご贈答品などで本保証書に記入してあるお取付店に修理をご依頼できない場合には、TOTOメンテナンス（株）にご相談ください。
- 本書は日本国内においてのみ有効です。
- 保証書による補償範囲は機能部およびその付属品のみで、排水配管類は含みません。
- 保証期間内でも次の場合には有料修理となります。
  - 一般的な洗面器以外（例えば業務用での使用または車両・船舶への搭載など）で使用した場合の不具合。
  - 空焚きなど、お客様が取扱説明書に記載された手順や注意を守らなかったことによる不具合や、お手入れを行わなかったことによる不具合。
  - メーカーが定める工事説明書などに基づかない施工、専門業者以外による移動・分解・修理・改造などに起因する不具合。
  - 建築躯体の変化などに起因する不具合、また塗装の色あせなどの経年変化または使用に伴う摩耗などにより生じる外観上の不具合。
  - 海岸付近、温泉地などの地域における腐食性の空気環境に起因する不具合。
  - ねずみ、昆虫などの動物の行為に起因する不具合。
  - 火災・爆発等事故、落雷・地震・噴火・風水害・津波など天変地異、凍結、または戦争・暴動など破壊行為による不具合。
  - 日常のお手入れ箇所（水抜栓やフィルターなど）のOリングやパッキンの摩耗・劣化による不具合。
  - 乾電池・コマパッキンなどの消耗による不具合。
  - 電気・給水の供給トラブルなどに起因する不具合。
  - 指定規格以外の電気（電圧・周波数など）の使用や電力契約の間違いに起因する不具合。
  - 給水・給湯配管の錆や砂・ゴミ等異物流入に起因する不具合。
  - 温泉水、井戸水などの水道水以外の水を供給したことに起因する不具合。
  - 輸送・搬入・移動などの落下や転倒、接触などに起因する不具合。
  - 本書の提示がない場合。
  - 本書にお客様名、お取付店名、お引渡し日の記入の無い場合、あるいは字句を書き替えられた場合。
- 部品の交換について 無料修理により交換された部品・商品はTOTO（株）の所有となります。
- 本書は再発行しませんので紛失しないよう大切に保管してください。

### サービス記録

年月日	サービス内容	担当者

※この保証書は本書に明示した保証期間、条件のもとにおいて無料修理をお約束するものです。したがって、この保証書によってお客様の法律上の権利を制限するものではありません。保証期間経過後の修理などについてご不明の場合は、取扱説明書裏表紙に記載のTOTOフリーダイヤルまでお問い合わせください。

## TOTO株式会社

〒802-8601 福岡県北九州市小倉北区中島2-1-1  
お客様相談室 TEL ☎0120-03-1010 FAX ☎0120-09-1010