

修理を依頼する前に「故障かな?と思ったら」(P.14)をご確認ください

修理・取り扱いのご相談は まずお求めの取付店・販売店へ

取付店・販売店 〒

印

電話 —

転居や贈答品などでお求めの取付店・販売店へご相談できない場合は、商品名・品番をご確認の上、下記TOTO窓口までお問い合わせください。

お客様専用窓口



商品のお問い合わせは

TOTO(株)お客様相談室へ

TEL ☎ 0120-03-1010

FAX ☎ 0120-09-1010

受付時間：平日 9:00~18:00
土・日・祝日 10:00~18:00
(夏季休暇・年末年始を除く)



修理のご用命は

TOTOメンテナンス(株)修理受付センターへ

TEL ☎ 0120-1010-05

FAX ☎ 0120-1010-02

受付：年中無休
受付時間：関東・甲信越地区 8:00~20:00
上記以外の地区 9:00~20:00
訪問修理：年中無休(一部地域を除く)
営業時間：9:00~18:00



交換部品・別売品
ご購入は

TOTOメンテナンス(株)TOTOパーツセンターへ

TEL ☎ 0120-8282-55

FAX ☎ 0120-8272-99

受付時間：平日 9:00~18:00
土・日・祝日 10:00~18:00
(夏季休暇・年末年始を除く)

お客様からお預かりした個人情報は、関連法令および社内諸規定に基づき慎重かつ適切に取り扱います。詳細はTOTOホームページをご覧ください。

TOTO株式会社

TOTOホームページ <http://www.toto.co.jp/>

2008.04
RD06265

TOTO

小型電気温水器 湯ぽっとRE01シリーズ

品番 REA01型・REC01型・RE01M型



取扱説明書 保証書付

小型電気温水器本体のみ有料で延長保証できます。(17ページ)
申込期間：ご使用開始日から1年間

工事店様へのお願い

保証書に貴店名ならびにお取付日をご記入のうえ、お客様にお渡しください。また、定期的に交換が必要な部品があることをお客様に必ずお伝えください。

定期点検情報掲載

安全上のご注意……………1
各部のなまえ……………5
タンクへの給水……………6
ご確認ください……………6

湯の沸かしかた……………7
湯(水)の出しかた・止めかた……………8

各部のお手入れ……………9
フィルターのお手入れ……………10
タンク内のお手入れ……………11
スパウトのお手入れ……………12
凍結による破損予防について……………13
空焚きによる安全装置
作動時のリセット方法……………13

故障かな?と思ったら……………14
つぎのような場合は
故障ではありません……………15
アフターサービス……………16
●保証書……………16
●保証について……………16
●部品の交換について……………16
●補修用性能部品の供給期間……………16
●修理を依頼されるときは……………16
●修理料金のしくみについて……………17
●延長保証制度について……………17
●補修用性能部品について……………17
仕様一覧表……………17

お
使
い
に
な
る
前
に

使
い
か
た

お
手
入
れ
に
つ
い
て

故
障
か
な
?



- ◆このたびは、TOTO湯ぽっとRE01シリーズをお求めいただき、まことにありがとうございました。この取扱説明書をよくお読みのうえ、正しくお使いください。
- ◆保証書に、取付店名、取付日などが記入されていることを必ずお確かめください。
- ◆この取扱説明書は保証書付ですので、大切に保管し、お使いになる方がいつでも見ることができるようになってください。

お使いになる前に

安全上のご注意



安全のために必ずお守りください

ご使用前に、この「安全上のご注意」をよくお読みのうえ、正しくお使いください。
お読みになった後は、お使いになる方がいつでも見ることができるよう必ず保管してください。
転居される場合は、新しく入居される方が商品を安全にお使いいただくために、この「取扱説明書」を新しく入居される方、または取次ぎされる方にお渡しください。
この「取扱説明書」では、商品を安全に正しくお使いいただき、あなたや他の人々への危害や財産への損害を未然に防止するために、いろいろな表示をしています。
その表示と意味はつぎのようになっています。

表示	意味
 警告	この表示を無視して、誤った取り扱いをすると、人が死亡または、重傷を負う可能性または、火災の可能性が想定される内容を示しています。
 注意	この表示を無視して、誤った取り扱いをすると、人が傷害を負う可能性や物的損害のみの発生が想定される内容を示しています。

絵表示については、つぎのような意味があります。

表示	意味
 禁止	商品の取り扱いにおいてその行為を禁止するために用いています。
 分解禁止	商品を分解することで感電などの傷害が起こる可能性を示しています。
 水場での使用禁止	防水処理のない商品を水場で使用すると、漏電によって感電や発火の可能性を示しています。
 ぬれ手禁止	商品をぬれた手で扱っていると感電する可能性を示しています。
 水ぬれ禁止	防水処理のない商品を水がかかる場所で使用したり、水にぬらすなどして使用すると漏電によって感電や発火の可能性を示しています。

表示	意味
 必ず実行	使用者に対し指示に基づく行為を強制しています。
 アース接続	安全アース端子付きの機器の場合、使用者にアース線を必ず接続するように指示しています。
 プラグを抜く	使用者に電源プラグをコンセントから抜く様に指示しています。

警告・注意事項は、必ず守ってくださいね!



お使いになる前に

警告

	修理技術者以外の方は、絶対に分解したり修理・改造は行わない (感電や火災などの原因になります。)	
	水がかかったり、表面に結露を生じるような湿気の多い場所、特に浴室やシャワールームには設置しない (感電や故障の原因になります。)	
	機器本体に水をかけない (感電や火災などの原因になります。)	
	コードを乱暴に扱ったり、ガタついているコンセントを使わない (火災の原因になります。)	
	指定する電源以外では使用しない (火災の原因になります。)	
	コンセントや配線器具の定格を超える使い方をしない (たこ足配線などで定格を超えると、発熱による火災の原因になります。)	
	電源コードの加工(切断・継ぎ足し)を行わない (感電・火災の原因になります。)	
	電源コードをたばねたまま使わない (火災の原因になります。)	
	アース(D種接地)工事がされていることを確認する (アース工事がされていないと故障や漏電のとき、感電の原因になります。) 取り付けられていない場合は、必ずお取付工事店または、販売店に依頼して取り付けください。	
	使用する電源、消費電力を本体の銘板で確認し、必ずこれに適した配線を行う (火災の原因になります。)	
	漏電遮断器を取り付ける (感電や火災の原因になります。)	
	電源プラグの刃などについてホコリは、1ヵ月に1回程度定期的に取り除き、根本まで確実に差し込む (電源プラグにホコリがたまると、湿気などで絶縁不良となり、火災の原因になります。) 電源プラグを抜き、乾いた布で拭いてください。	

お使いになる前に

警告



電源プラグを抜く時は、必ずプラグ本体を持って引き抜く
(コードを引張るとプラグやコードが傷んで、火災や感電の原因になります。)



コードを折り曲げたり、重いものをのせるなど乱暴に扱わない
(火災、感電の原因になります。)



ぬれた手で、電源プラグを抜き差ししない
(感電の原因になります)



お手入れのときには、必ず電源プラグをコンセントから抜く
(感電の原因になります。)

注意



水道水以外は使用しない
(井戸水などを使用すると腐食などにより水漏れするおそれがあります。)

タンク内に水がない時は、電源スイッチを入れない
(空焚きとなり故障・事故の原因になります。)
必ずP6のタンクへの給水を行ってから電源スイッチを入れてください。



湯は、飲料用に用いない
(下痢、腹痛などをおこす場合があります。)



連結管など、接続配管やコードに無理な力や衝撃を加えない
(水漏れ・漏電の原因になります。)



元止め式ですので、吐水口をふさいだり、浄水器やホースをつながない
(タンクに異常圧がかかり水漏れの原因になります。)



商品に強い力や衝撃を与えない
(故障や水漏れの原因になります。)

お使いになる前に

注意



REO1M型は、凍結のおそれがある場合、凍結予防処置を行う
(凍結により破損し、水漏れするおそれがあります。)
凍結予防処置についてはP13をご覧ください。
※REA01型・RECO1型は、電気温水器・水栓周辺の温度が
氷点下にならないようにしてください。



出る湯(水)の量が少なくなったら、止水栓のフィルターの点検・清掃を行う
(P9参照)
(フィルターが詰まると、湯の量が減少したり機器の故障の原因になります。)

ご使用の際は、1回配管の周り(キャビネット内、点検口内を含む)を見て水漏れがないか確認する
(部品の劣化・磨耗などによる水漏れが発見できず、家財などをめらす財産被害発生のおそれがあります。)

必ず専用止水栓をお使いください
(元止め式ですのでタンクの破損、水漏れの原因になります。)

スパウトの泡まつキャップがゆるんでいないか確認する
(泡まつキャップがゆるんだ状態で使用すると、吐水時に泡まつキャップが飛び出して
傷害を負う可能性があります。)



長期間使用しないときは、電源プラグをコンセントから抜く
(安全のために電源プラグを抜いておいてください。)

雷が発生しているときは、電源プラグをコンセントから抜く
(故障の原因になります。)





お使いになる前に

各部のなまえ

【REA01/REC01】

〈スパウト部 (必要別売品)〉

自動水栓 (REA01型対応)		タッチスイッチ水栓 (REC01型対応)
TEN42型	TEL592型	TEL570・870型
		
	吐水口	タッチスイッチ 吐水口

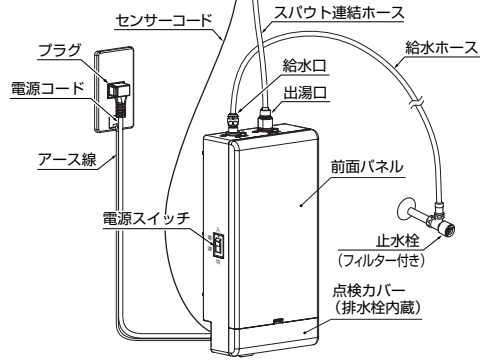

【共通】

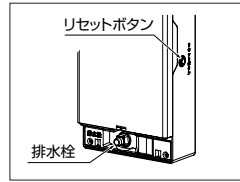

【RE01M】

〈スパウト部 (必要別売品)〉

手動水栓 (RE01M型対応)	
TL594型	TLC11型
	

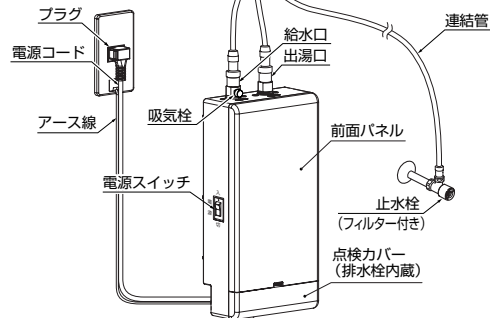

お使いになる前に

タンクへの給水

つぎの手順で確実にタンクへ水を入れてください。空焚きの原因となります。

- 電源スイッチが「切」になっていることを確認してください。
- 電源プラグをコンセントに根元まで確実に差し込んでください。
- 止水栓を開けてください。

- 〈自動水栓の場合〉
吐水口に手を近づけセンサーを動作させてください。

壁掛・カウンター式手洗器 コンパクト手洗器

- 〈タッチスイッチ水栓の場合〉
押しボタンを押してください。

コンパクト手洗器

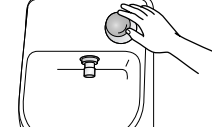

- 〈手動水栓の場合〉
水栓ハンドルを全開にしてください。

壁掛・カウンター式手洗器

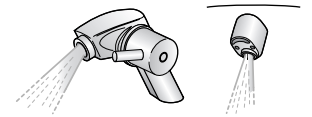

- 吐水口から水が出はじめるとタンクが満水です。満水になるまでは約20秒かかります。

注意 ※ タッチスイッチ水栓の場合は電源投入後、最初の3回はスイッチを押すと約5分間水が出ます。もう一度スイッチを押すと水が止まります。



ご確認ください

タンクを満水にした後、つぎのことを確認してください。

- 配管接続部などからの水漏れはありませんか？
- 配管工事で止水栓のフィルターにゴミなどが詰まっていませんか？
※フィルターのゴミなどを取り除く場合は、P10を参照してください。

湯の沸かしかた

1 吐水口から水が出ることを確認してください。

〈自動水栓の場合〉

吐水口に手を近づけて確認してください。

壁掛・カウンター式手洗器

コンパクト手洗器



〈タッチスイッチ水栓の場合〉

押しボタンを押してください。

コンパクト手洗器



〈手動水栓の場合〉

水栓ハンドルを全開にしてください。

壁掛・カウンター式手洗器

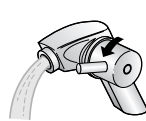

2 電気温水器本体の電源スイッチを「入」にしてください。

※水温が高い場合は（約25℃以上）ヒーターに通電されない場合がありますので、あらかじめご了承ください。（ヒーター通電中はランプが点灯します。）

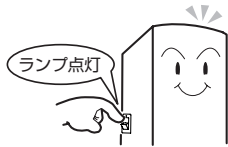

タンク内に水がない時は、電源スイッチを入れない（空焚きとなり故障・事故の原因になります。）



3 沸き上がると自動的に通電が止まり、湯が使える状態になります。

※約4分後に約38℃の湯が沸き上がります。（水温約15℃のとき）

※湯が沸き上がると電源スイッチのランプは、消灯します。

※湯温が下がると再びヒーターに通電され、電源スイッチのランプが再点灯します。



湯は、飲料用に用いない（下痢、腹痛などをおこす場合があります。）



4 吐水口から湯が出ることを確認してください。

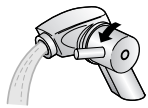

※夏場など、水のみを使いたい場合は、電気温水器の電源スイッチを「切」にしてください。この際、自動水栓の場合は電源プラグを抜かないでください。（吐水しなくなります。）

湯（水）の出しかた・止めかた

〈自動水栓の場合〉

1 吐水口に手を近づける。センサーが感知して湯（水）が出ます。

2 手を離す。手を離すと1～2秒後に止まります。手を近づけたままでも約1分経過すると自動的に止まります。さらに、湯（水）を出したい場合は、一度手を離し再度近づけてください。

壁掛・カウンター式手洗器

コンパクト手洗器



〈タッチスイッチ水栓の場合〉

1 タッチスイッチを押す。湯（水）が出ます。

2 タッチスイッチを一度押す。約5秒後に自動的に湯（水）が止まります。タッチスイッチを一度押し、5秒以内に再度タッチスイッチを押すと、湯（水）が止まりません。

コンパクト手洗器

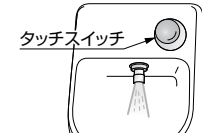

注意

※ タッチスイッチ水栓の場合は電源投入後、最初の3回はスイッチを押すと約5分間水が出ます。もう一度スイッチを押すと水が止まります。

〈手動水栓の場合〉

1 ハンドルを手前に回す。湯（水）が出ます。

2 ハンドルを奥に回す。湯（水）が止まります。

壁掛・カウンター式手洗器



各部のお手入れ

汚れがひどいときなど

湯ぽっと本体のお手入れ

通常は、水でぬらしたやわらかい布をよくしぼってふいてください。
汚れがひどいときは、適量にうすめた家庭用中性洗剤をふくませたやわらかい布でふきとった後、水ぶきを行ってください。



機器本体に水をかけない
(感電や火災などの原因になります。)

—ご注意—

- 「酸性」「アルカリ性」の表示のある洗剤およびたわし、クレンザーなどの使用は、本体を傷めますので絶対やめてください。
- 前面パネルはプラスチックでできていますので乾いた布やトイレットペーパーなどでふかないでください。傷付きの原因になります。



スパウトのお手入れ

快適にお使いいただくために、日頃のお手入れを、行ってください。
(お手入れ方法はP12参照)

湯量が少なくなったとき

止水栓フィルターのお手入れ

ご使用中フィルターにゴミなどが詰まるとタンク内への給水量が少なくなり、機器の故障の原因になります。出る湯(水)の量が少なくなったら、お手入れを行ってください。
(お手入れ方法は、P10参照)

1回/月

電源プラグのお手入れ

電源プラグにほこりなどがたまると、湿気などで絶縁不良となり、火災の原因になります。
電源プラグを抜き、乾いた布でふいてください。

お手入れの際は、電源プラグを抜いてください。

日常の確認

水漏れ確認

ご使用の際、電気温水器周辺に水漏れおよび水漏れの形跡がないことを確認してください。
水漏れなどが確認された場合は止水栓を閉めて、お取付工事店または、TOTOメンテナンス(株)
TEL ☎0120-1010-05 FAX ☎0120-1010-02
までご連絡ください。

1回/3ヶ月

タンク内のお手入れ

長期間の使用でタンク内が水あかなどで汚れることがあります。3ヶ月に1回、タンク内の水を抜き、給水、排水をくり返し、清掃してください。
(お手入れ方法は、P11参照)

フィルターのお手入れ

- ご使用中、フィルターにゴミなどが詰まると湯量が少なくなり、十分な機能が発揮されなくなります。出る湯(水)の量が少なくなったら、つぎの手順でフィルターの掃除を行ってください。

● ● 清掃手順 ● ●

- 1 電源スイッチを「切」にする。
電源プラグを抜く。

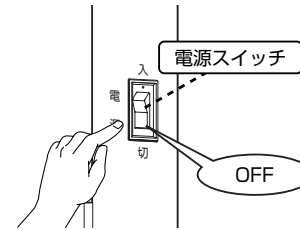

- 2 止水栓を閉める。
※止水栓の開閉、フィルターの取り付け・取り外しは止水栓に付属されている開閉工具をご使用ください。

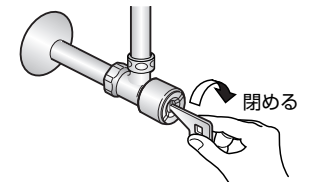

- 3 フィルターを取り外す。

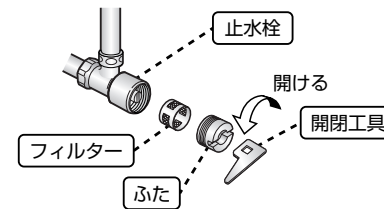

※フィルターを取り外す際は、受け皿などで受けてください。

- 4 フィルターの網目に詰まったゴミをブラシなどで取り除く。

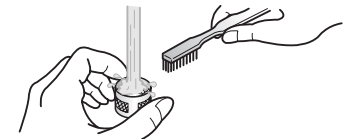

- 5 清掃後、フィルターを取り付けてください。

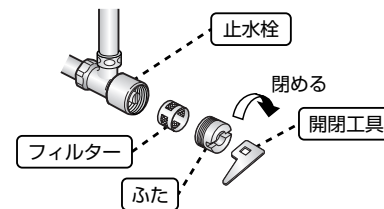

- 6 止水栓を開けて水を入れ、フィルター部付近から水が漏れていないことを確認する。
※止水栓の開閉、フィルターの取り付け・取り外しは止水栓に付属されている開閉工具をご使用ください。

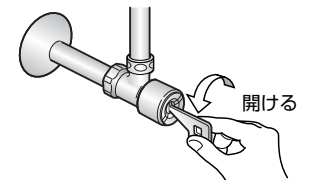

タンク内のお手入れ

- 長期間の使用でタンク内が水あかななどで汚れることがあります。3ヶ月に1回、タンクの水を抜き、給水、排水を繰り返し、清掃してください。

● ● 水抜き・清掃手順 ● ●

1 電源スイッチを「切」にする。

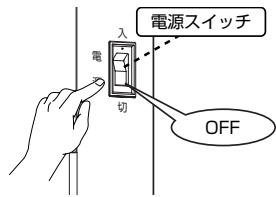

2 止水栓を閉める。

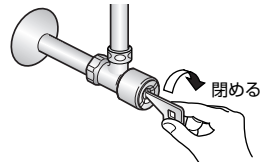

3 点検カバーを取り外す。

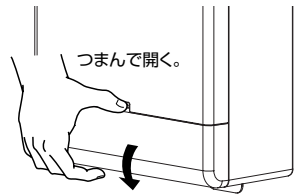

4 排水栓に水抜きチューブを接続する。

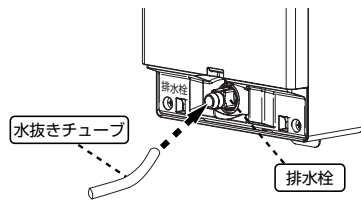

5 排水栓ツマミを左に回してタンク内の水を抜く。RE01Mについては水抜き時に吸気栓を取り外す。

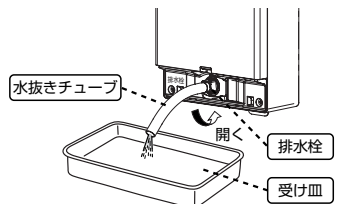

※水を抜く際は、必ず受け皿などで受けてください。



6 排水後、排水栓は水漏れがないようにしっかり閉める。RE01Mは吸気栓も取り付ける。

7 排水の水がきれいになるまで、タンク満水、水抜き2・3回繰り返す。

8 タンク内の清掃が終わりましたら排水栓を閉め止水栓を開けてタンクに水を入れる。(P6参照)
※水を入れたあと、排水栓から水が漏れていないことを確認してください。

スパウトのお手入れ

布を使用したお手入れ

- 軽い汚れの場合
水またはぬるま湯に浸した布を良く絞って、スパウトの汚れをふき取ってください。
- ひどい汚れの場合
適量にうすめた食器用中性洗剤を含ませた布で汚れをふき取った後、水洗いし、からぶきしてください。



センサーのお手入れ (自動水栓の場合)

センサーをお手入れするときは、水またはぬるま湯に浸した綿棒で、汚れをふき取ってください。ひどい汚れの場合、適量に薄めた食器用中性洗剤を含ませた綿棒で汚れをふき取ったあと、水で洗い流してください。お手入れの際は、センサー面を傷つけないようにご注意ください。

(センサーの表面に水あかななどが付着すると感知しにくくなります。)
センサーのお手入れは半年に1回程度、定期的を実施してください。

〈TEN42型の場合〉



〈TEL592型の場合〉

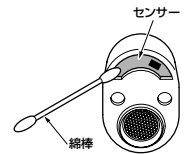

お願い

スパウトの表面を傷付けるものは使用しないでください。

- TOTO水あかクリーナー以外の酸性洗剤、塩素系漂白剤、アルカリ性洗剤
- シンナー、ベンジンなどの溶剤
- クレンザー、磨き粉など、粗い粒子を含んだ洗剤
- ナイロンたわし、たわし、ブラシなど

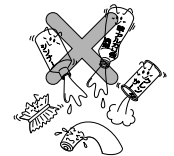

吐水口の掃除

※分解するときは、部品を紛失しないように注意してください。

〈自動水栓・タッチスイッチ水栓の場合〉

1. 開閉工具で止水栓を閉める。
2. 泡まつキャップを付属の開閉工具で外す。
3. 泡まつキャップの網目につまったゴミをブラシなどで取り除く。
4. 泡まつキャップを付属の開閉工具でゆるまないようしっかり取り付ける。
5. 泡まつキャップを交換する場合は、P17を参照のうえご購入ください。



〈手動水栓の場合〉

1. 吐水口キャップを回して外す。
2. 吐水口キャップや整流網および泡まつキャップに詰まったゴミをブラシなどで取り除く。
3. 部品を取り付ける。

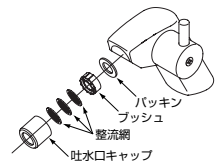

凍結による破損予防について

- (RE01M型)
凍結のおそれがある場合は、つぎのいずれかの方法で機器の凍結予防を行ってください。

● ● ● 連続運転による方法 ● ● ●

電源スイッチを「入」にしておいてください。

● ● ● 水抜きによる方法 ● ● ●

1. P11の手順にしたがって、水抜きを行ってください。
(排水栓は開けたままの状態にしておいてください。)
2. 給水口部の吸気栓を取り外し、配管内の残水を抜いてください。
(排水栓より水が出ます。)
3. 排水後、水漏れがないように排水栓ツマミ、吸気栓をしっかり閉めてください。

- (REA01型・RECO1型)
REA01型・RECO1型は寒冷地対応品ではありません。
電気温水器・水栓周囲の温度が氷点下にならないようにしてください。
凍結により破損した場合は、保証期間内でも有料修理となります。

空焚きによる安全装置作動時のリセット方法

※お手入れの際、タンク内の水を抜いたまま電源スイッチを「入」にすると空焚き状態になります。この場合、数10秒後に安全装置が作動しますので、以下の手順で電気温水器のリセットボタンを押して安全装置を解除してください。

- (1) 電源スイッチを「切」にする。
- (2) タンクに水を入れてタンクの温度を下げる。
- (3) 電源プラグを引き抜く。
- (4) 電気温水器右側面のリセットボタンを押す。
(「カチッ」と音がするまで2〜3度奥に押し込んでください。)

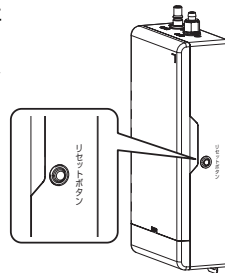

故障かな？と思ったら

現象	確認項目	処置方法
湯が沸かない 湯にならない	電源プラグが完全に差し込まれていますか？	電源プラグを確実にコンセントに差し込んでください。
	元電源(ブレーカー)が入っていますか？	元電源(ブレーカー)を入れてください。
	電源スイッチが入っていますか？	電源スイッチを入れてください。
	タンクが空の状態でも電源スイッチを入れていませんか？	安全装置が作動している場合はリセットボタンを押してください。(詳細はP13参照)
湯も水も出ない 湯量が少ない	停電していませんか？	停電していないことを確認してください。
	(別売品のウィークリタイマーを取り付けた場合)タイマーが正しく設定されていますか？	正しく運転時間帯の設定をしてください。(詳細はウィークリタイマーの取扱説明書参照)
	止水栓が完全に開いていますか？	止水栓を開けてください。
	フィルターが詰まっていますか？	フィルターを掃除してください。(P10参照)
湯(水)がとまらない	断水していませんか？	断水していないことを確認してください。
	タンクが満水になっていますか？	タンクが満水になるまで給水してください。
	電源プラグはコンセントに入っていますか？	コンセントに差し込んでください。
	停電していませんか？	停電していないことを確認してください。
水漏れしている	スパウトのセンサーの前に障害物がありますか？(REA01型)	あれば取り除いてください。
	スパウトのセンサーの表面が汚れていますか？(REA01型)	汚れていればきれいにふいてください。
	どうしても止まらない場合は、止水栓を止めて、お取付工事店または、TOTOメンテナンス(株) ☎ TEL 0120-1010-05 ☎ FAX 0120-1010-02へご相談ください。	
水漏れしている	機器本体からの水漏れですか？	お取付工事店または、TOTOメンテナンス(株)に相談してください。 ☎ TEL 0120-1010-05 ☎ FAX 0120-1010-02
	配管接続部からの水漏れですか？	水漏れ箇所を締め直してください。

故障かな？

つぎのような場合は故障ではありません

現象	理由
使用中に湯がぬるくなる。	連続して湯を使うと、湯がぬるくなります。本商品は、タンクに貯めた湯を使用するため、連続して使用された場合は、沸かし上げに時間がかかります。
冬場に使用するとなかなか湯が出ない。沸かし上げに時間がかかるようになった。	冬場は、水温が低いので、湯温の低下が著しくなり沸かし上げに時間がかかるためです。
スパウトから湯がポトポト滴下する。	沸し上げ中は吐水口から水が出ます。これは、タンク内部の膨張水を排出しているもので、故障ではありません。沸し上げが終わると、膨張水の排出は止まります。
電源スイッチのランプが消灯している。	タンク内の水が沸き上がると電源スイッチのランプは、消灯します。
電源スイッチを入れても湯が沸かない。	夏場など水温が高い場合（約25℃以上）は、沸かし上げない場合がありますのでご了承ください。水温が低くなれば沸かし上げを行います。
湯から甘ずっぱい臭いがする。	配管用の接着剤の臭いと思われる。しばらくの間使用していると、徐々に解消されます。
手を差し出しても短時間で止水する。(※) [REAO1型]	学習機能により手の動きを感知し水を出すか出さないかの判断を行います。そのため、手を差し出したまま動かさなければ障害物と判断し水を出しません。動きを感知すれば最大1分間水が出ます。
手を外しても約15秒間止水しない。(※) [REAO1型]	使用中にセンサー面に水滴や汚れが付着すると、手を外しても水が出続けることがあります。学習機能により約15秒間放置後、水が止まるようになっています。水滴や汚れはふき取るようにしてください。
水が出たり、出なかったりする。(※) [REAO1型]	センサー面に水滴や汚れが付着していると学習機能が正常に作動しない可能性があります。センサー面は常にきれいな状態にしておいてください。
続けて水を出し止めていると、手を差し出しても水が出なくなる。(※) [REAO1型]	学習機能では、水が止まってからすぐに手を入れる動作を10回続けて行くと、センサー感知距離を極端に短く変更します。そのため、手を差し出しても水が出ないことがあります。その場合は約15秒間何もしないでください。正常に戻ります。
タッチスイッチを押した後、なかなか止水しない。 [RECO1型]	タッチスイッチ水栓は、電源プラグをコンセントに入れた後、「開←閉」の動作を3回繰り返すまで、5分間吐水を続けます。以降は押しボタンを押してから5秒後に自動的に止水します。吐水中にもう一度押しボタンを押すと、止水します。コンセントを抜き差ししたり、停電した場合は、再び5分間吐水となりますので、その場合は再度「開←閉」の動作を3回繰り返してください。

(※) 自動水栓は学習機能を採用しており、センサー感知距離を15秒に一度自動設定します。そのため以上の様な現象が発生することがありますが、故障ではありません。

故障かな？

アフターサービス

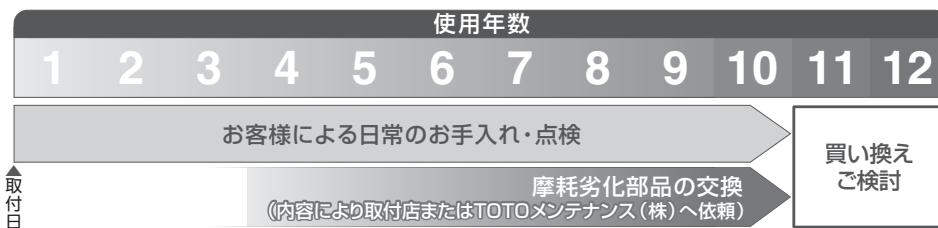

点検・修理を依頼される前に「故障かな？」を見て、もう一度ご確認ください。

保証書（この説明書のP.18が保証書になっています）

- この商品は保証書の内容に従って保証されています。取付日、取付店名、扱者印が記入してあることを確認してください。また、保証書の内容をよくお読みのうえ、大切に保存してください。
- 保証期間は保証書をご確認ください。

保証について

- 保証期間中は保証書の規定に従って、修理をさせていただきます。保証期間内でも有料になることがありますので保証書の内容をよくご確認ください。例えば、「取扱説明書、施工説明書、張付ラベルなどの注意書きに従っていない場合の不具合など」は有料になります。
- 保証期間中を過ぎていたときは修理すれば使用できる商品については、ご希望により有料で修理させていただきます。→「修理を依頼されるときは」「修理料金のしくみについて」(下記)をご確認ください。

部品の交換について

無料修理により交換された交換前の部品・商品はTOTO(株)の所有となります。

補修用性能部品の供給期間

この商品の補修用性能部品（機能維持に不可欠な部品で、使用期間中に取り替えての必要が発生する可能性の大きいもの）の供給期間は製造中止後7年です。

修理を依頼されるときは

【修理依頼先】

お求めの取付店・販売店またはTOTOメンテナンス(株)

【ご連絡いただきたい内容】

- ①住所、氏名、電話番号
- ②商品名
- ③品番
- ④取付店
- ⑤故障内容、異常の状況（どこから水漏れしているかなど）
- ⑥訪問希望日

【ご不明な点や修理に関するお問い合わせ先】

【TOTO(株)お客様相談室】または【TOTOメンテナンス(株)】

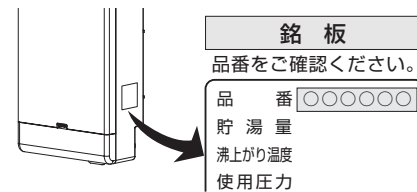

修理料金のしくみについて

修理料金により商品の機能が維持できる場合には、ご希望により有料にて修理させていただきます。標準修理料金は「技術料」+「部品代」+「訪問料」で構成されています。ただし、補修用部品の保有期間が経過している商品は、修理できない場合がございます。



故障かな？

延長保証制度について (保証料3,000円(税込))

- 申込受付期間は、ご使用開始日から1年間です。(電気温水器本体のみ適用)
- 通常1か年の保証が5か年の保証になります。
- 同梱の申込はがきに必要な事項を記入し、料金をお振り込みください。詳細は、同梱のご案内チラシをご確認ください。
- 一般家庭以外(事務所・店舗・病院など不特定多数の方が使用される場所)でのご使用の場合は、保証対象外のためお申込みできません。
- 修理はTOTOメンテナンス(株)で実施した場合に限らせていただきます。
- 修理の際に延長保証書の提示がない場合は、有料修理となります。
- ※保証料は予告なく変更する場合がございますので、あらかじめご了承ください。

補修用性能部品について

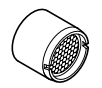
以下の補修用性能部品はお客様がご自分でお取り替えできます。

部品名	泡まつキャップ(TEN42型)	泡まつキャップ(TEL592型)	フィルター
形状			
品番	THB37	TH5	66435R
価格	¥1,250(税込¥1,313)	¥700(税込¥735)	¥200(税込¥210)

- 品番・価格は予告なく変更する場合がございますので、あらかじめご了承ください。
- お客様がご自分で交換できる部品は上表の部品のみです。その他の部品は修理技術者の方へご依頼ください。
- 補修用性能部品をご購入するときは、「TOTOパーツセンター」にお問い合わせください。

- フリーダイヤルでのご注文…………… TEL ☎ 0120-8282-55
FAX ☎ 0120-8272-99
- インターネットでのご注文…………… <http://www.toto.co.jp/>

仕様一覧表

機種品番	REA01型	REC01型	RE01M型
貯湯量		約1L	
電圧		AC100V	
周波数		50/60Hz	
定格消費電力	505W (ヒーターOFF時：待機中0.4W 作動時0.6W)		505W
給水方式	元止め式		
沸き上がり温度	沸き上がり直後：約38℃(保温時：約38～28℃)		
沸き上がり時間	約4分(水温15→38℃)		
主要部品	ヒーター シーズヒーター(タンク一体型)		
温度調節器	自動復帰式パイメタル		
安全装置	温度過昇防止器 自動復帰式パイメタル+手動復帰式パイメタル		
アース	約1.0m		
商品寸法	幅160mm×奥行84mm×高さ320mm		
商品質量(満水時質量)	約2.3kg(約3.3kg)		約1.8kg(約2.8kg)
電源コード	約1.0m		
感知距離	学習方式による感知距離変化型 (セットアップされる陶器により、自動で感知距離を設定します。)	—	—
吐水流量	毎分約3Lまたは毎分約4L (対応する手洗器による)	毎分約4L	毎分約4L
使用条件	使用環境温度	1～40℃	
	使用水	水道水	
	使用水圧	0.05～0.75MPa	

TOTO®

保証書

本書は、本書記載内容で無料修理を行うことをお約束するものです。お取付日から下記保証期間中に故障が発生した場合は本書をご提示のうえ、お取付工事店・販売店またはTOTOメンテナンス(株)(TEL ☎ 0120-1010-05 FAX ☎ 0120-1010-02)に修理をご依頼ください。

お客様	様		
	おなまえ	あところ 〒	
お工事店名	〒 TEL		
	TEL		
お取付日	年 月 日		
	品番		
保証対象機種品番	湯ぽつ RE01シリーズ	自動水栓 タッチスイッチ水栓	手動水栓
	REA01型 REC01型 RE01M型	TEN42型 TEL592型 TEL570型 TEL870型	TL594型 TLC11型
保証期間	お取付日から1か年 (ただし、延長保証制度あり(P17))	お取付日から1か年	お取付日から2か年

★お客様へ

この保証書をお受け取りになるときに、品番、お取付年月日、お取付工事店名、扱印が記入してあることを確認してください。保証書は再発行いたしませんので紛失されないよう大切に保存してください。

＜無料修理規定＞

1. 取扱説明書、本体張付ラベルなどの注意書にしたがって正常な状態で保証期間内に故障した場合には、保証期間無料修理いたします。
2. 保証期間内に損傷して無料修理を受ける場合は、お取付工事店・販売店またはTOTOメンテナンス(株)にご依頼のうえ、出張修理に際して本書をご提示ください。
3. ご転居の場合は事前にお取付店にご相談ください。
4. ご贈答品などで本保証書に記入してあるお取付店に修理がご依頼できない場合には、TOTOメンテナンス(株)にご相談ください。
5. 本書は日本国内においてのみ有効です。
6. 保証書による補償範囲は機能部およびその付属品のみで、排水配管類は含みません。
7. 保証期間内でもつぎの場合には有料修理となります。
 - (1) 一般的な洗面器以外(例えば業務用での使用または車両・船舶への搭載など)で使用した場合の不具合。
 - (2) 空焚きなど、お客様が取扱説明書に記載された手順や注意を守らなかったことによる不具合や、お手入れを行わなかったことによる不具合。
 - (3) メーカーが定める工事説明書などに基づかない施工、専門業者以外による移動・分解・修理・改造などに起因する不具合。
 - (4) 建築躯体の変化などに起因する不具合、又塗装の色あせなどの経年変化または使用に伴う摩耗などにより生じる外観上の不具合。
 - (5) 海岸付近、温泉地などの地域における腐食性の空気環境に起因する不具合。
 - (6) ねずみ、昆虫などの動物の行為に起因する不具合。
 - (7) 火災・爆発等事故、落雷・地震・噴火・風水害・津波等天変地異、凍結、または戦争・暴動など破壊行為による不具合。
 - (8) 日常のお手入れ箇所(水抜栓やフィルターなど)のOリングやパッキンの摩耗・劣化による不具合。
 - (9) 乾電池・コマパッキンなどの消耗による不具合。
 - (10) 電気・給水の供給トラブルなどに起因する不具合。
 - (11) 指定規格以外の電気(電圧・周波数など)の使用や電力契約の間違いに起因する不具合。
 - (12) 給水・給湯配管の錆や砂・ゴミ等異物流入に起因する不具合。
 - (13) 温泉水、井戸水などの水道水以外の水を供給したことに起因する不具合。
 - (14) 輸送・搬入・移動などの落下や転倒、接触等に起因する不具合。
 - (15) 本書の提示がない場合。
 - (16) 本書にお客様名、お取付店名、お取付日の記入の無い場合、あるいは字句を書き替えられた場合。
8. 部品の交換について 無料修理により交換された部品・商品はTOTO(株)の所有となります。
9. 本書は再発行いたしませんので紛失しないよう大切に保存してください。

サービス記録

年月日	サービス内容	担当者

※この保証書は本書に明示した保証期間、条件のもとにおいて無料修理をお約束するものです。したがって、この保証書によってお客様の法律上の権利を制限するものではありません。保証期間経過後の修理などについてご不明の場合は、取扱説明書裏表紙に記載のTOTOフリーダイヤルまでお問合わせください。

TOTO株式会社

〒802-8601 福岡県北九州市小倉北区中島2-1-1
お客様相談室 TEL ☎ 0120-03-1010 FAX ☎ 0120-09-1010