

小型電気温水器(先止め式) 湯ぽっと

品番

REW06-D型・REW12-D型
REW25-D型

工事店様へのお願い

保証書に貴店名ならびに引渡し日をご記入のうえ、お客様にお渡しください。また、定期的に交換が必要な部品があることをお客様に必ずお伝えください。

定期点検情報掲載

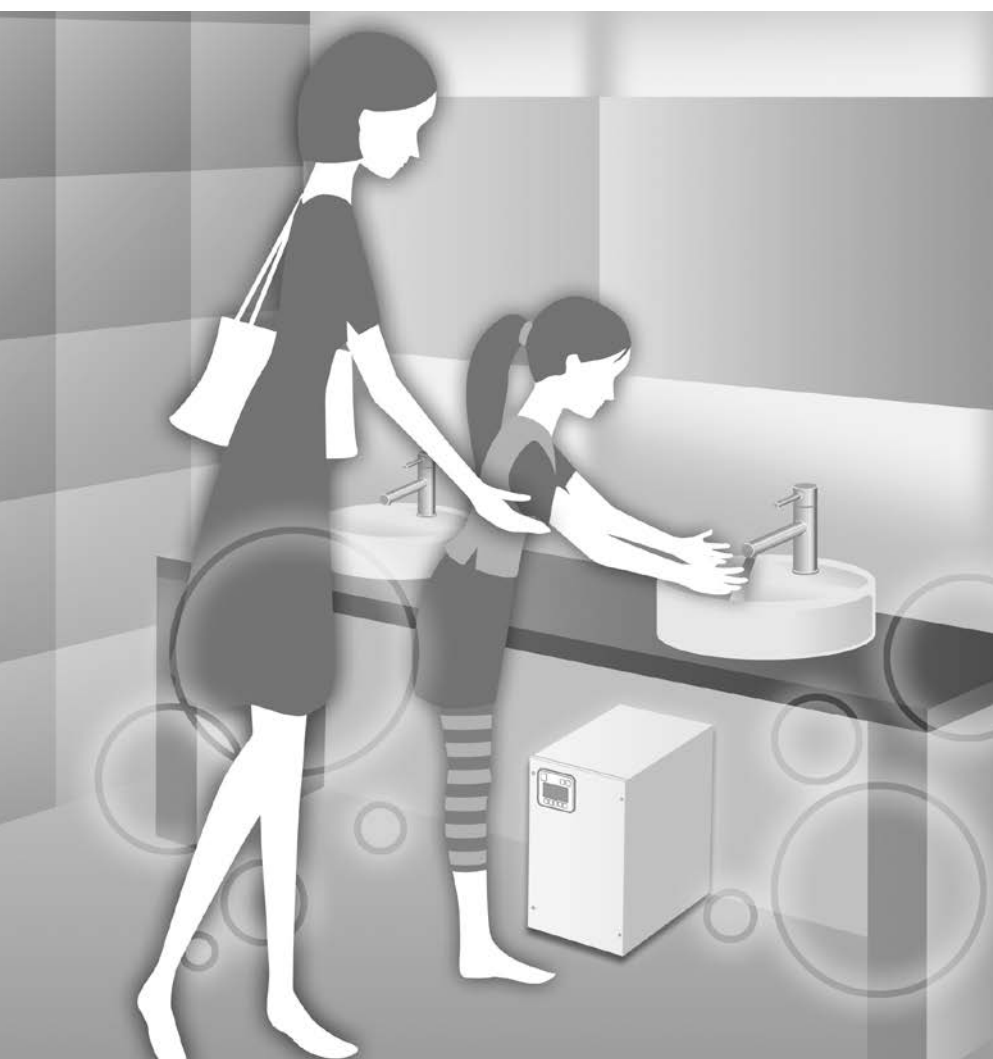

安全上のご注意	1
各部のなまえ	5
◀ 節電運転	7
ご確認ください	8
タンクへ水を入れる	8

はじめに

湯を沸かす	9
湯を出す	11
◀ 夏場 OFF 運転	12
◀ ウィークリータイマー運転	13
・おすすめプログラム設定	13
・お好み設定	14
◀ 手動沸かし上げ	18
◀ おまかせ節電	19
◀ 現在年月日・時刻の設定	20
◀ 操作ロック(チャイルドロック)	21
◀ 設定内容の確認	21

使いかた

各部のお手入れ	22
逃し弁の作動確認	23
止水栓フィルター/給水口フィルター	24
タンク内	26
長期間使用しないとき	28
凍結による破損予防	29
◀ 停電後の対応	29

お手入れ

- ◆このたびは、TOTO湯ぽっとをお求めいただき、誠にありがとうございます。この取扱説明書をよくお読みのうえ、正しくお使いください。
- ◆保証書に、取付店名、引渡し日などが記入されていることを必ずお確かめください。
- ◆この取扱説明書は保証書付ですので、大切に保管し、お使いになる方がいつでも見ることができるようになしてください。
- ◆この商品は貯湯式ですので、使用できる湯の量には限りがあります。流しっぱなしで使用せず、こまめに止めてください。
- ◆減圧弁により水道圧力を減圧していますので、水道圧力に比べると勢いが弱いことがあります。

故障かな?と思ったら	30
◀ ・点検サイン表示	30
次のような場合は故障ではありません	32
仕様	32
アフターサービス	35
保証書	38

こんなときは

◀ …ウィークリータイマー付き機種のみ

安全上のご注意

安全のために必ずお守りください

ご使用の前に、この「安全上のご注意」をよくお読みのうえ、正しくお使いください。
お読みになったあとは、お使いになる方がいつでも見ることができるよう必ず保管してください。転居される場合は、新しく入居される方が商品を安全にお使いいただくために、この「取扱説明書」を新しく入居される方、または取り次ぎされる方にお渡しください。
この「取扱説明書」では、商品を安全に正しくお使いいただき、あなたや他の人々への危害や財産への損害を未然に防止するために、いろいろな表示をしています。
その表示と意味は次のようになっています。内容を理解してから本文をお読みください。

表示と意味



警告

この表示を無視して、誤った取り扱いをすると、人が死亡、重傷を負う可能性、または火災の可能性が想定される内容を示しています。



注意

この表示を無視して、誤った取り扱いをすると、人が傷害を負う可能性や物的損害のみの発生が想定される内容を示しています。

絵表示と意味



禁止

商品の取り扱いにおいてその行為を禁止するために用いています。



分解禁止

商品を分解することで感電などの傷害が起こる可能性を示しています。



水場での使用禁止

防水処理のない商品を水場で使用すると、漏電によって感電や発火の可能性を示しています。



接触禁止

商品の特定の場所に触れることによって傷害が起こる可能性を示しています。



ぬれ手禁止

商品をぬれた手で扱うと感電する可能性を示しています。



水ぬれ禁止

防水処理のない商品を水がかかるところで使用したり、水にぬらすなどして使用すると漏電によって感電や発火の可能性を示しています。



必ず実行

使用者に対し指示に基づく行為を強制しています。



アース接続

安全アース端子付きの機器の場合、使用者にアース線を必ず接続するように指示しています。



プラグを抜く

使用者に電源プラグをコンセントから抜くように指示しています。

警告

火災や感電を防ぐために



修理技術者以外の方は、絶対に分解したり修理・改造は行わない

感電や火災の原因になります。

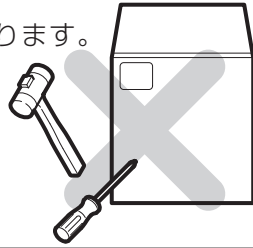

水がかかったり、表面に結露を生じることが多い場所、特に浴室やシャワールームには設置しない

感電や故障の原因になります。

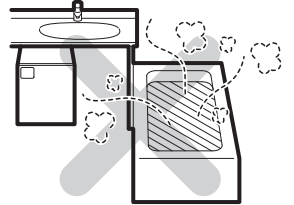

機器本体や電源プラグに水をかけない

感電や火災の原因になります。

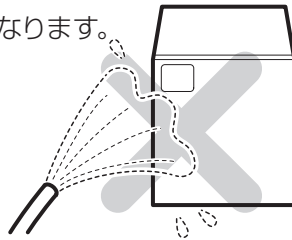

コードを乱暴に扱ったり、ガタついているコンセントを使わない

感電や火災の原因になります。

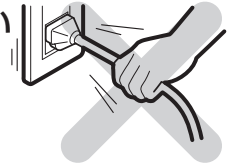

機器本体や電源プラグに油や洗剤をかけない

感電や火災の原因になります。



指定する電源以外では使用しない

火災の原因になります。



コンセントや配線器具の定格を超える使いかたをしない

たこ足配線などで定格を超えると、発熱による火災の原因になります。

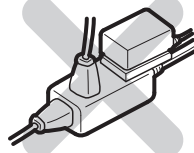

電源コード・電源プラグが破損するようなことをしない

傷んだまま使用すると、感電・ショート・火災の原因になります。



※傷つけたり、加工したり、無理に曲げたり、ねじったり、引っ張ったり、重いものを載せたり、束ねたり、挟み込んだり、加熱したりしないでください。



アース（D種接地）工事がされていることを確認する

アース工事がされていないと故障や漏電のときに、感電する原因になります。

※取り付けられていない場合は、必ず取付工事店または、販売店に依頼して取り付けてください。

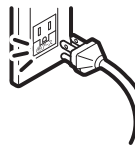

漏電遮断器が取り付けられていることを確認する

感電や火災の原因になります。

※取り付けられていない場合は、必ず取付工事店または、販売店に依頼して取り付けてください。



電源プラグの刃などについたホコリは、1カ月に1回程度定期的に取り除き、根元まで確実に差し込む

電源プラグにホコリがたまると、湿気などで絶縁不良となり、感電や火災の原因になります。

※電源プラグを抜き、乾いた布でふいてください。

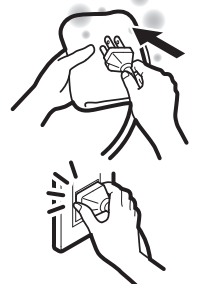

はじめに

使いかた

お手入れ

こんなときは

警告



電源プラグを抜くときは、必ずプラグ本体を持って引き抜く

コードを引っ張るとプラグやコードが傷んで、火災や感電の原因になります。

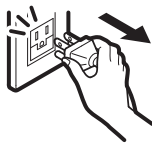

雷が発生しているときは、電源プラグに触れない

感電の原因になります。

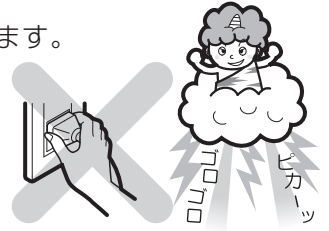

ぬれた手で、電源プラグを抜き差ししない

感電の原因になります。



お手入れのときには、必ず電源プラグをコンセントから抜く

感電の原因になります。

注意

故障や事故、水漏れを防ぐために



タンク内に水がないときは、沸上げ運転（電源）スイッチを入れない

空焚きとなり故障・事故の原因になります。
※必ず8ページ【タンクへ水を入れる】の作業を行ってから沸上げ運転スイッチを入れてください。

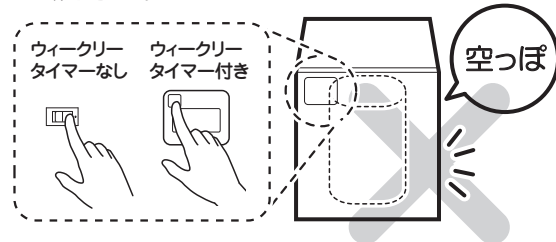

連結管など、接続配管やコードに無理な力や衝撃を加えない

水漏れ・漏電の原因になります。

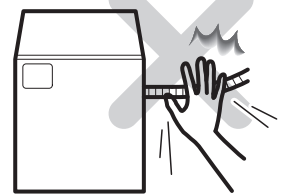

水道水以外は使用しない

井戸水や造水などを使用すると腐食などにより水漏れするおそれがあります。



商品に強い力や衝撃を与えない

故障や水漏れの原因になります。

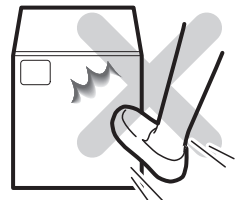

長期間使用しないときは、電源プラグをコンセントから抜く

安全のために電源プラグを抜いておいてください。

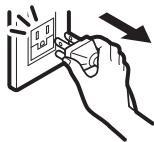

落雷の可能性がある場合は、あらかじめ電源プラグをコンセントから抜く

故障の原因になります。

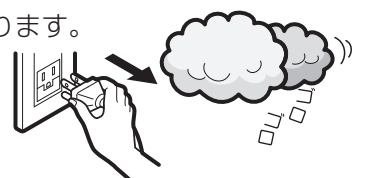

⚠ 注意

❗ 凍結のおそれがある場合は、電源プラグを抜いてタンク内の湯を抜く 26ページ

凍結により破損し、水漏れするおそれがあります。
※凍結による破損は保証期間内でも有料となります。

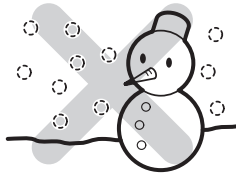

❗ 減圧弁・逃し弁は消耗部品のため、必ず定期的に交換する 35ページ

劣化により機能の低下や水漏れする可能性があります。大きな被害を与えることがあります。

❗ 月に1回、逃し弁の点検を行う 23ページ

逃し弁が作動しないと、タンクに異常な圧力がかかり破損の原因になります。

❗ 出る湯(水)の量が少なくなったら、止水栓、給水口のフィルターの点検・清掃を行う 24・25ページ

フィルターが詰まると、湯の量が減少したり機器の故障の原因になります。

❗ フィルターの掃除をする際は、止水栓または元栓を閉めてから行う 24・25ページ

水が噴き出て、家財などをぬらす財産損害発生のおそれがあります。

❗ ご使用の際は、配管の周り(キャビネット内、点検口内を含む)を見て水漏れがないか確認する

部品の劣化・摩耗などによる水漏れが見えず、家財などをぬらす財産被害発生のおそれがあります。

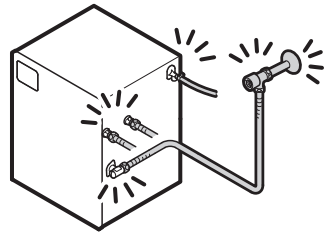

やけどやケガ、体調の不良を防ぐために

🚫 湯は、飲料用に用いない

健康を害するおそれがあります。



🚫 排水時に熱い湯が出るおそれがあるので湯に触れない

また、連結管も高温になるため触らない

やけどのおそれがあります。

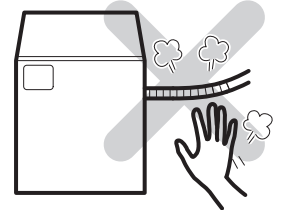

❗ タンク内の水を抜くときは、タンク内の湯が水になっていることを確かめてから行うやけどのおそれがあります。

❗ うがい用途として用いる場合は、水道水を直結させて使用する
ただし、機器または配管に長時間溜まったお湯は、うがいや口に含んだりせずに雑用水として利用する

健康を害するおそれがあります。

各部のなまえ

混合栓

カウンター式洗面器

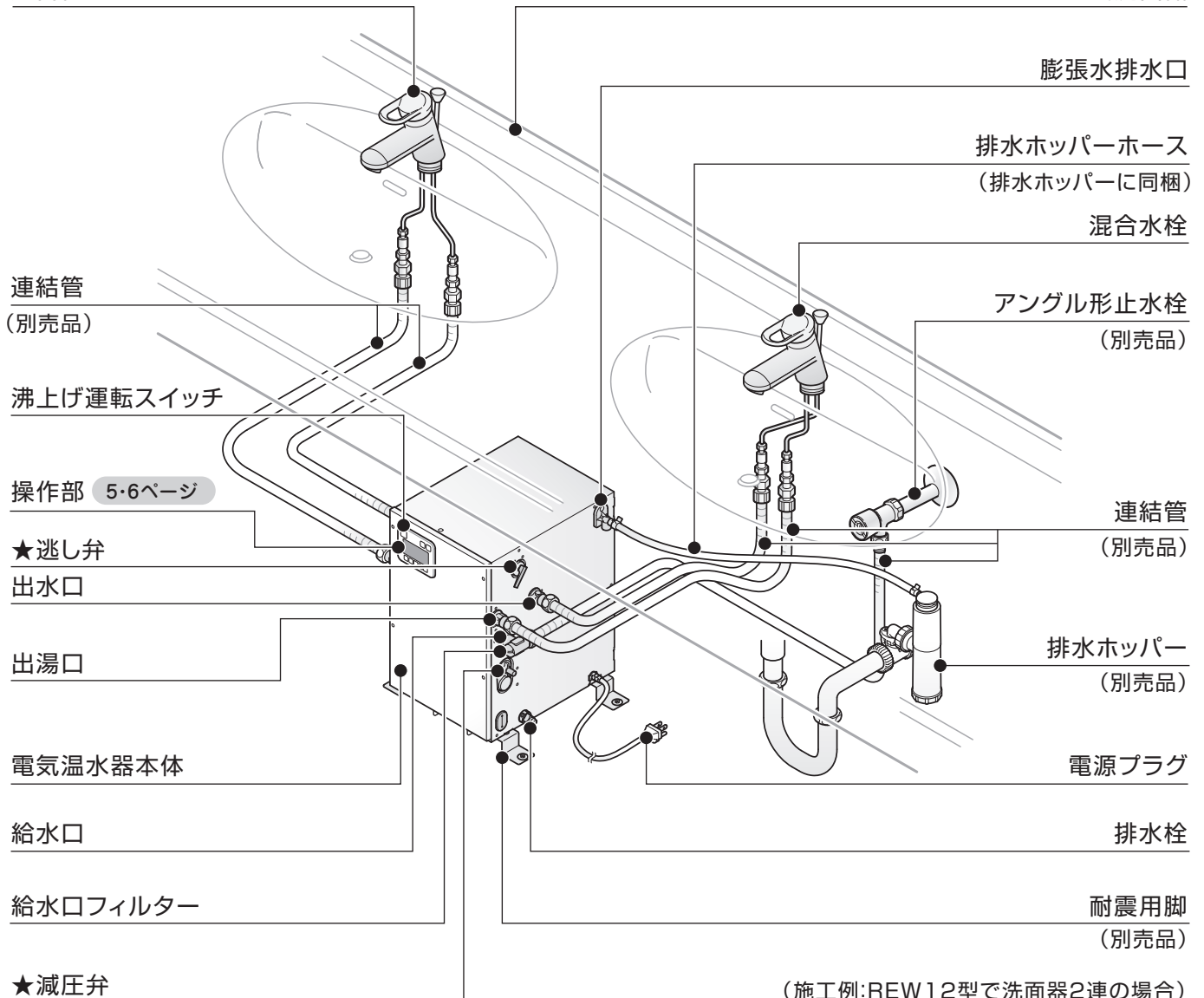

★減圧弁・逃し弁は消耗部品のため、定期的に交換してください。
 交換時期の目安は引渡し日より5年です。(有料)
 詳しくは「アフターサービス」(35ページ)をご確認ください。

操作部 **ウィークリータイマーなしの場合**

沸上げ運転スイッチ

沸上げ運転(電源)の入/切を行います。沸かし上げ中のみランプが点灯します。

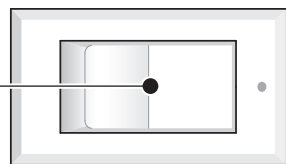

沸上げ運転
 切 入
 点灯時：沸し上げ中
 消灯時：保温状態

操作部 ウィークリタイマー付きの場合

沸上げ運転スイッチ

9・10ページ

沸上げ運転(電源)の入/切を行います。「入」の場合はLEDが点灯します。

表示パネル

設定メニュースイッチ

次の設定内容を変更したいときに使用します。

- 年月日・時刻 20ページ
- 運転曜日 13~18ページ
- 夜間OFFの時間帯 13~18ページ
- 夏場OFFの期間 12ページ
- おまかせ節電 入/切 19ページ

バックライト

スイッチ操作すると約1分間表示パネルが明るくなります。

沸上げ
運転

ウィークリ
タイマー

夏場
OFF



▼▲スイッチ

- 設定内容を確認するときを使用します。
- 設定モード中に設定内容を変更するときを使用します。

夏場OFFスイッチ 12ページ

夏場OFF設定の入/切を行います。

ウィークリタイマースイッチ

13~18ページ

ウィークリタイマー設定の入/切を行います。

クリア/πO スイッチ

- 設定中に設定を取り消したり、一つ前の操作に戻りたいときに使用します。
- スイッチをロック、解除するときを使用します。(3秒押し)

決定スイッチ

設定中に決定したいときに使用します。

表示パネル

ウィークリタイマーの設定内容

曜日運転 13~18ページ

曜日運転「入」のときに表示し、指定の曜日のみ運転します。
■ 表示あり：運転曜日

夜間OFF 13~18ページ

夜間OFF「入」のときに表示し、指定の時間帯のみ運転します。

毎日運転

曜日運転「切」のときに表示します。

節電 19ページ

「おまかせ節電」運転中に表示します。

沸上げ中 9ページ

沸上げ中のみ表示します。

入時刻 切時刻

夜間OFFの時間帯を設定したり確認したりするときに表示します。



時刻 20ページ

現在時刻を設定するときに表示します。

年月日 20ページ

現在年月日を変更するときに表示します。

点検 30ページ

故障、異常のときに表示します。

沸上げ設定温度

沸上げ設定温度および年月日、時刻、点検サインなどを表示します。

夏場OFF 12ページ

夏場OFF「入」のときに表示し、夏場の運転を停止します。

おまかせ節電 19ページ

おまかせ節電「入」のときに表示します。

πO 21ページ

スイッチをロックしているときに表示します。

設定変更

設定変更中のみ表示します。

はじめに

使いかた

お手入れ

こんなときは

節電運転

電気温水器が自動で行う節電

おまかせ節電 工場出荷時の設定：入

19ページ

湯の使用が少ない時間帯を見つけておまかせ節電

よく使う時間帯 設定温度で通常運転

例：店舗/オフィス

あまり使わない時間帯 沸上げ温度を約60℃に下げて節電運転

全く使わない時間帯 沸上げ温度を約55℃に下げて節電運転

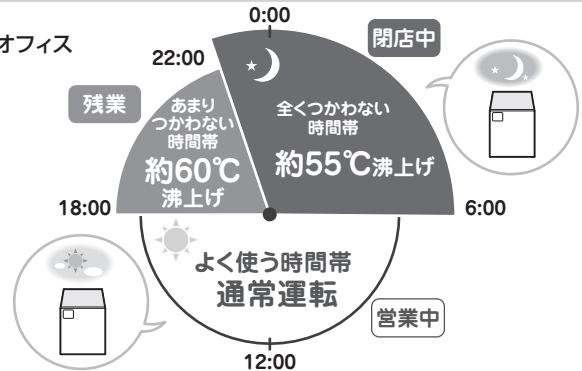

湯を使用しない曜日を見つけておまかせ節電

休日など湯を使用しない曜日 沸上げ温度を約55℃に下げて節電運転

- 3週連続で湯を使用しない曜日は休日と判定し、翌週から湯の沸上げ温度を下げて節電します。

例：土日が休みの場合

 …使用あり …使用なし

週	日	月	火	水	木	金	土
1週目	—	<input type="checkbox"/>	<input type="checkbox"/>	<input type="checkbox"/>	—	<input type="checkbox"/>	—
2週目	—	<input type="checkbox"/>	—	<input type="checkbox"/>	<input type="checkbox"/>	<input type="checkbox"/>	—
3週目	—	<input type="checkbox"/>	<input type="checkbox"/>	<input type="checkbox"/>	<input type="checkbox"/>	<input type="checkbox"/>	—

4週目から節電

4週目から節電

お客様が設定する節電

夏場OFF 工場出荷時の設定：切

12ページ

- 湯が必要でない夏場の沸上げ運転を自動で「切」にし節電します。
- 夏場OFFの期間が終わると自動で設定温度に戻ります。
- ※ 夏場OFFの期間は、3つの期間から選択できます。

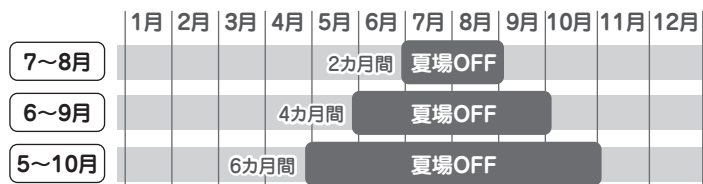

夏場に自動で切ってくれるよ



ウィークリータイマー 工場出荷時の設定：切 (毎日24時間運転)

- 設定した曜日や時間帯に沸上げ運転を自動で「切」にし節電します。

おすすめプログラム設定 13ページ

- あらかじめ内蔵された4つのプログラムから選ぶだけの簡単設定ができます。

よく設定される4つのプログラムから選べるよ



お好み設定 14~18ページ

- お好みの曜日や時間帯に沸上げ運転ができます。

毎日24時間湯を使いたいとき
こんな現場におすすめ：コンビニエンスストアー 14ページ

決まった曜日のみ24時間湯を使いたいとき
こんな現場におすすめ：理美容室 14ページ

毎日決まった時間帯に湯を使いたいとき
こんな現場におすすめ：スーパーマーケット・デパート 16ページ

曜日ごとに時間帯を変えて湯を使いたいとき
こんな現場におすすめ：医療機関 17ページ

ご確認ください

止水栓（必要別売品）

●フィルター付きの止水栓が取り付けられていますか？

フィルター付き止水栓を使用しない場合、減圧弁に異物がかみ込み、設定圧力不良など、機器故障の原因となります。

※フィルター付きの止水栓が取り付けられていない場合は、取付工事店、販売店または、TOTOメンテナンス（株）修理受付センター

TEL ☎ 0120-1010-05 FAX ☎ 0120-1010-02
にご連絡ください。

アングル形止水栓

フィルター

開閉工具

（フィルター付き
止水栓に同梱）

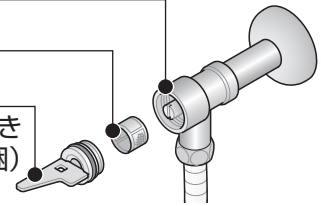

タンクへ水を入れる

次の手順で確実にタンクへ水を入れてください。水が入っていないと空焚きの原因となります。

1 止水栓を開ける



2 水栓の湯側を開けてタンクへ水を入れる

自動水栓

スパウトのセンサー部に手を近づけセンサーを作動させる

湯が出てくるまでセンサーを作動させる

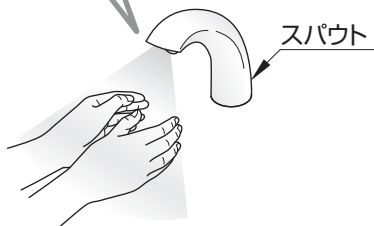

シングルレバー混合水栓

レバーを湯側いっぱいにする

湯側にする

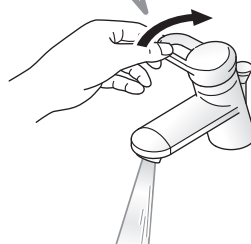

2ハンドル混合水栓

給水ハンドルを閉め、給湯ハンドルを全開にする

湯側を全開にする

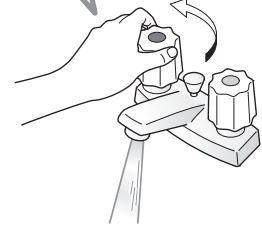

3 タンクを満水にする

満水の状態になると水の出方が安定します。

※配管やタンク内の汚れを取り除くため、5～6分程度流してください。

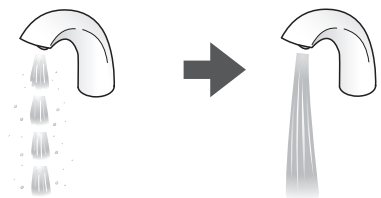

満水になっていない状態

満水の状態

●タンク満水後、水栓を閉めた際、排水ホッパーから水がいつまでも出る場合は工事中、減圧弁に異物がかみ込んだことが考えられます。このようなときは、取付工事店、販売店またはTOTOメンテナンス（株）にご連絡ください。

ご確認ください

連結管などの接続部からの水漏れがないことを確認する
水栓からの出水を止めてから確認してください。

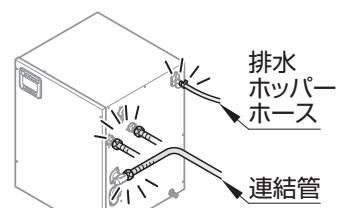

湯を沸かす

ご確認ください

水が連続的に出ることを確認する

注意

水が連続的に出ない場合は、8ページの「タンクへ水を入れる」をご覧ください。

1

沸上げ運転スイッチが「切」になっていることを確認し、電源プラグを差し込む

※ウィークリータイマー付きの場合は、電源プラグ差し込み後に沸上げ運転スイッチが「切」になっていることを確認する。

ウィークリータイマーなしの場合

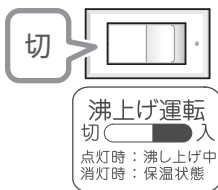

工場出荷時の設定

沸上げ運転 : 切
 沸上げ設定温度 : 75℃
 (設定温度は変更できません)

ウィークリータイマー付きの場合

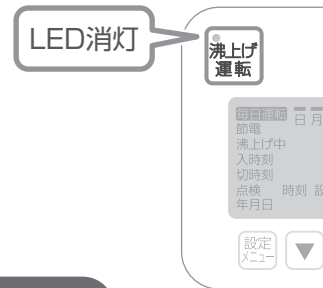

工場出荷時の設定

沸上げ運転 : 切
 沸上げ設定温度 : 75℃
 (設定温度は変更できません)
 ウィークリータイマー : 切 (毎日24時間連続で運転)
 夏場OFF : 切 (12ページ 13~18ページ)
 おまかせ節電 : 入 (19ページ)

2

沸上げ運転スイッチを「入」にする

ウィークリータイマーなしの場合

沸き上げ中はランプが点灯します。

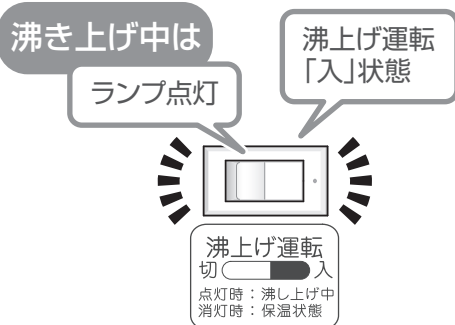

ウィークリータイマー付きの場合

沸上げ運転スイッチ「入」にするとLEDが点灯します。
 沸き上げ中は「沸上げ中」を表示します。



⚠ 注意



タンク内に水がないときは、沸上げ運転スイッチを入れない
 空焚きとなり故障・事故の原因になります。

●ウィークリータイマー付き機種の場合、空焚きするとウィークリータイマーの表示パネルに「88:88」が点滅します。その場合は、P30の処置を行ってください。

設定温度になると自動的に沸き上げが止まる

湯が沸き上がると、使える状態になります。

ウィークリタイマーなしの場合

沸き上がるとランプが消灯します。

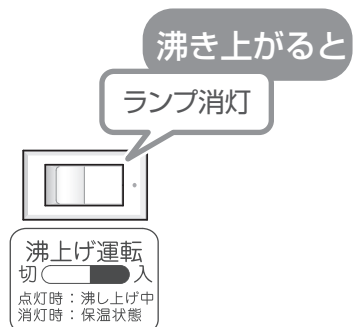

ウィークリタイマー付きの場合

沸き上がると「沸上げ中」が非表示になります。



タンク内の湯の温度が下がると再び沸き上げを開始する

湯を出す

⚠ 注意



湯は、飲料用に用いない
健康を害するおそれがあります。

使用中は下表の温度の湯がスパウトから出ます。

給水温度	15℃
スパウトから出る湯の温度の目安	約30℃~40℃

自動水栓

1

吐水口に手を近づける

センサーが感知して温水（水）が出ます。

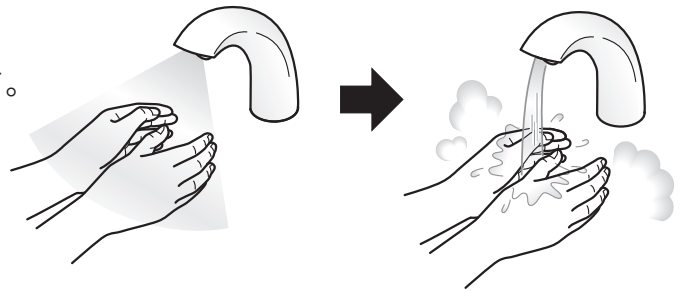

2

手を離す

温水（水）が止まります。

- 手を近づけたままでも約1分経過すると自動的に止まります。
さらに温水（水）を出したい場合は、一度手を離し再度近づけてください。

シングルレバー混合水栓

1

温度調節レバーを水側に回し上げて、吐水しながら湯側にレバーを回し、温度を調節する

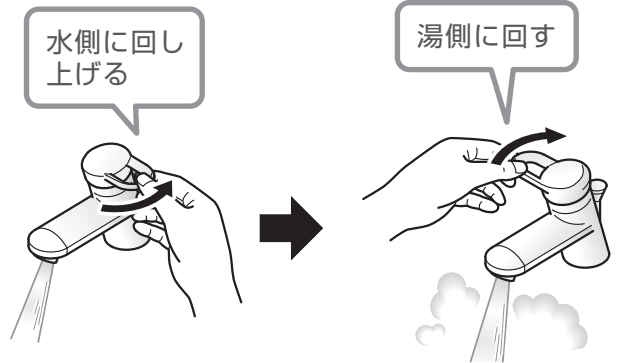

2

レバーを下げる

温水（水）が止まります。

2ハンドル混合水栓

1

まず水側を開けたあとに、湯側を開けて温度を調整する

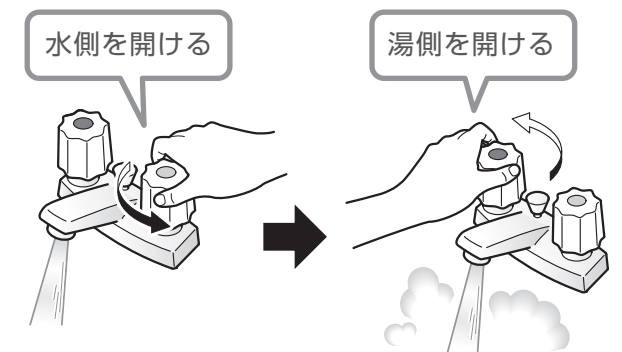

⚠ 注意

湯を出し始めるときは、必ず水を出しながら湯を出す
湯だけを出すと熱湯でやけどをしたり、洗面器などが破損するおそれがあります。

2

湯側を止めたあとに、水側を止める

注意

使用後は必ず湯側から閉めてください。
水側を先に閉めると、再使用時に熱湯が出てやけどをするおそれがあります。

① ウィークリータイマー付き機種のみ

夏場OFF運転

(工場出荷時の設定：切)

湯が必要でない夏場の沸上げ運転を自動で「切」にし節電します。
夏場OFFの期間が終わると自動で設定温度に戻ります。
復帰後は水栓から出る湯の温度を確認してからお使いください。

1

夏場OFF を押す

夏場OFF設定を「入」にすると表示パネルに **夏場OFF** が表示されます。

設定完了

夏場OFF期間を変更したい場合は「夏場OFF期間の変更の仕方」を確認してください。

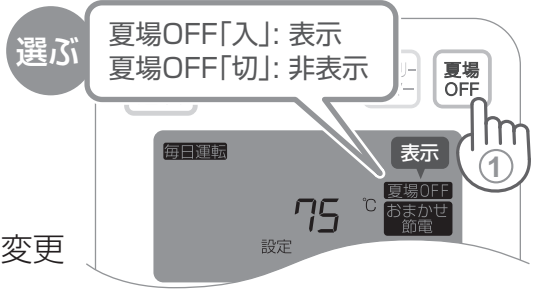

- はじめて夏場OFFを「入」にする場合、夏場OFF期間が7月～8月になっています。(7月1日～8月31日まで沸き上げを停止します。)期間中は出水のみ可能です。
- 夏場OFF期間中に、沸上げ運転を行いたい場合は、夏場OFFを「切」にしてください。
- 夏場OFFを「切」にしても沸き上げを開始しない場合は、ウィークリータイマーの設定を確認してください。 **21ページ**
- 夏場OFF設定中でも沸上げ運転ランプは点灯したままです。

夏場OFF期間の変更の仕方

2

設定メニュー を押す

3

▼ ▲ を押して、 **夏場OFF** のモードを選ぶ

押すごとに設定モードが切り替わります。
※ 設定が「入」の場合のみ表示されます。

4

決定 を押す

夏場OFF期間設定画面になります。

5

▼ ▲ を押して、「夏場OFF期間」を選ぶ

3つの期間の中から選べます

- 7～8月は自動で運転「切」
- 6～9月は自動で運転「切」
- 5～10月は自動で運転「切」

7~8 選ぶ
6~9 5~10

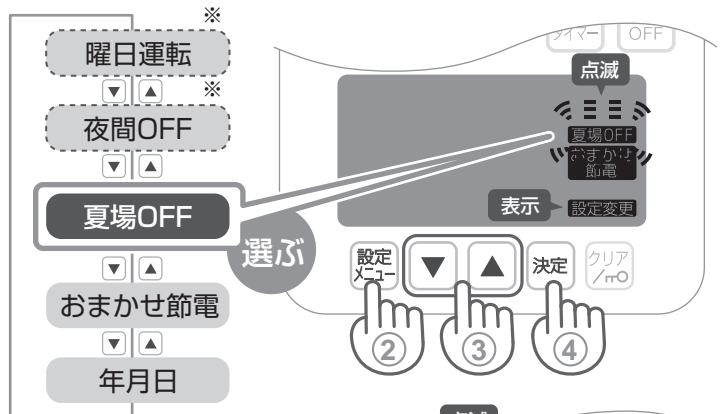

6

決定 を押す

設定完了

設定完了後の画面になります。

便利

- 設定中に **クリア** を押すと1つ前の状態に戻ります。
- 設定した内容を確認したい場合は、「設定内容の確認」を確認してください。 **21ページ**

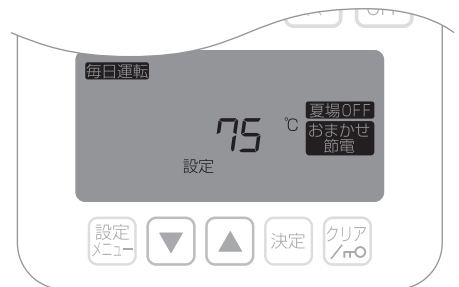

設定完了後の画面

夏場OFFの期間が終わるときにタンク内の水の入れ替えをおすすめします。

26ページ

はじめに

使いかた

お手入れ

こんなときは

🔴 ウィークリタイマー付き機種のみ

ウィークリタイマー運転

おすすめプログラムから選んで設定

設定した曜日や時間帯に沸上げ運転を行います。(設定した時刻にて沸上げ開始～沸上げ運転終了) それ以外の曜日や時間帯に沸上げ運転を切って節電します。

おすすめプログラム設定とは

- おすすめのプログラムの中から選ぶだけのらくらく設定! あらかじめ内蔵された4つのおすすめプログラムの中から選ぶことができます。



例)工場出荷時設定のとき

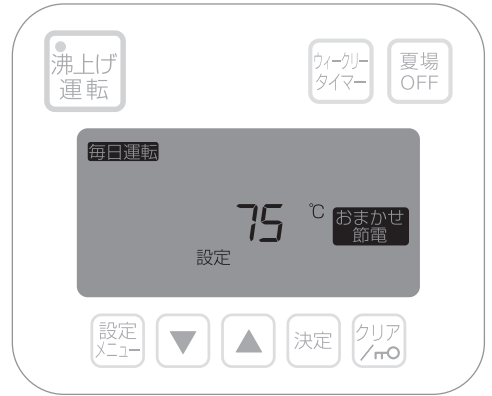

通常画面

1

ウィークリタイマーを5秒以上押す

「P」が表示されるまで押し続けてください。
「P」が点滅します。

2

▼ ▲ を押して、「プログラムNO.」を選ぶ

押すごとに切り替わります。

プログラムNO. 選択画面	こんな方におすすめ	日	月	火	水	木	金	土
P1	日曜日がお休み 日中のみお湯を使う	切	「入」6:30～18:30 「切」18:30～翌日6:30					
P2	土曜日・日曜日がお休み 日中のみお湯を使う	切	「入」6:30～18:30 「切」18:30～翌日6:30					切
P3	日曜日がお休み 夜間もお湯を使う	切	「入」24時間					
P4	土曜日・日曜日がお休み 夜間もお湯を使う	切	「入」24時間					切

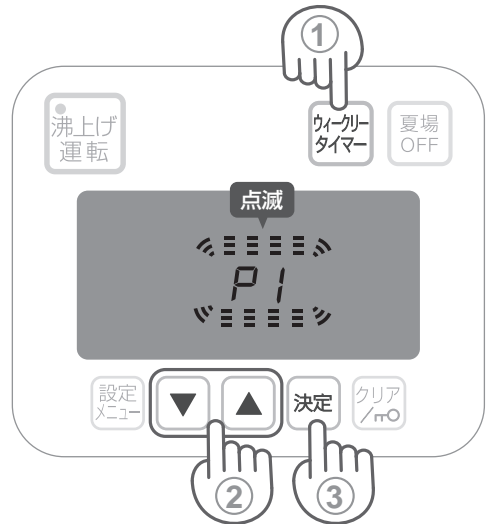

3

決定を押す

設定完了

設定完了後の画面になります。

例)おすすめプログラムNO.P1を選んだとき

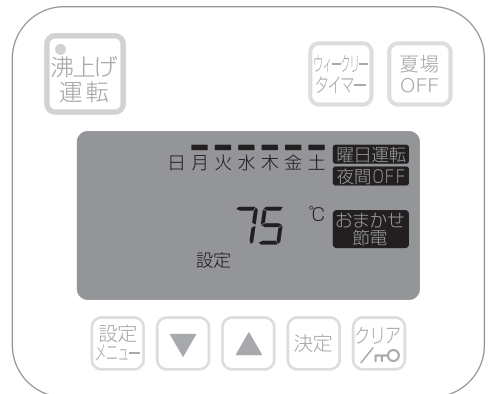

設定完了後の画面

- おすすめプログラム設定中に **クリア/キャンセル** を押すと設定がキャンセルされ通常画面に戻ります。



ウィークリタイマー運転

お好み設定

設定した曜日や時間帯に沸上げ運転を行います。(設定した時刻にて沸上げ開始～沸上げ運転終了)
それ以外の曜日や時間帯に沸上げ運転を切って節電します。

お好み設定とは

- 沸かし上げる曜日や時間帯を自由に選んで設定

こんな現場におすすめ

毎日24時間湯を使いたいとき	➔	コンビニエンスストア	14ページ
決まった曜日のみ24時間湯を使いたいとき	➔	理美容室	14ページ
毎日決まった時間帯に湯を使いたいとき	➔	スーパーマーケット・デパート	16ページ
曜日ごとに時間帯を変えて湯を使いたいとき	➔	医療機関	17ページ

工場出荷時にはこの設定になっているよ!

毎日24時間湯を使いたいとき

毎日運転 曜日運転 夜間OFF
「入」 「切」 「切」

例) こんな現場におすすめ: コンビニエンスストア

1

ウィークリタイマーを押して、**毎日運転**のモードを選ぶ

押すごとに設定モードが切り替わります。

設定完了

注意

運転を開始したい場合は、**沸上げ運転**を押してLEDが点灯することを確認してください。

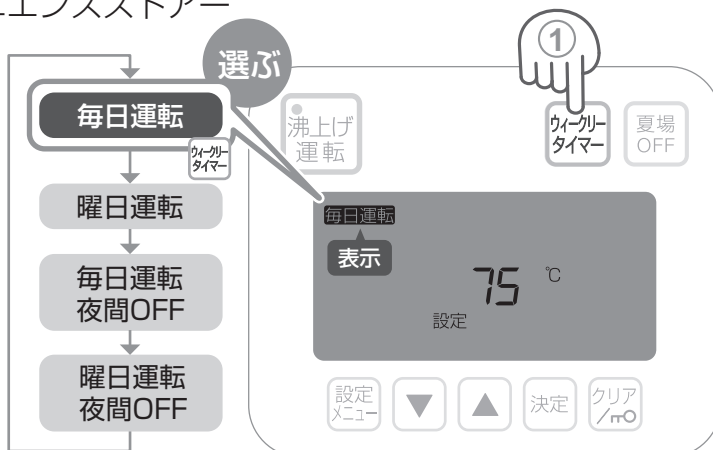

はじめに

使いかた

決まった曜日のみ24時間湯を使いたいとき

毎日運転 曜日運転 夜間OFF
「切」 「入」 「切」

例) 火～日曜日: 沸上げ運転「入」
月曜日: 沸上げ運転「切」
こんな現場におすすめ: 理美容室

1

ウィークリタイマーを押して、**曜日運転**のモードを選ぶ

押すごとに設定モードが切り替わります。

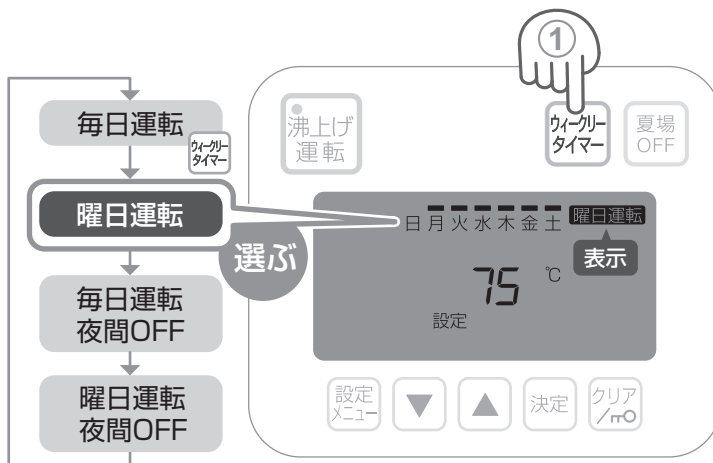

お手入れ

こんなときは

2

設定メニューを押す

曜日運転 が点滅、設定変更 が表示されます。

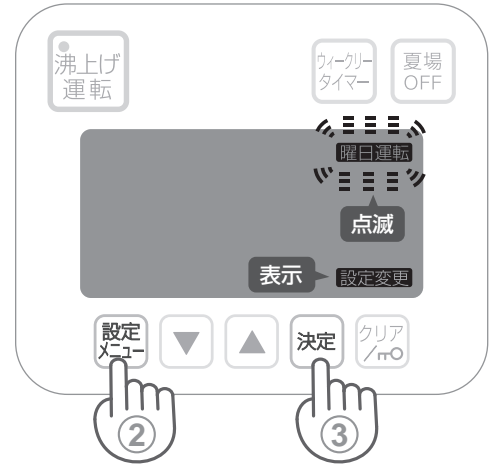

3

決定を押す

「日」が点滅し、日曜日の設定を変更できる状態になります。

選ぶ

4

▼を押して、「入」を選ぶ

「入」 日 「切」 日

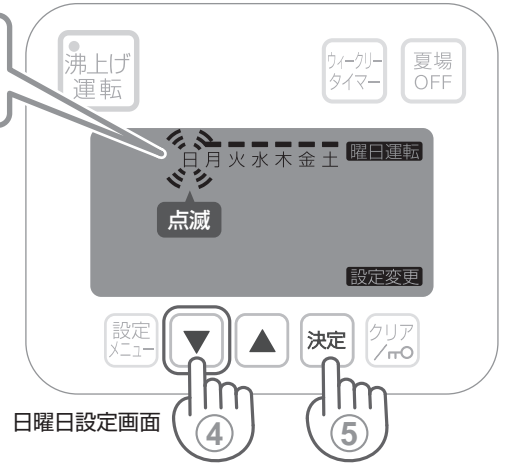

5

決定を押す

日曜日の運転設定が「入」になります。

「月」が点滅し、月曜日の設定を変更できる状態になります。

選ぶ

6

▼を押して、「切」を選ぶ

「入」 月 「切」 月

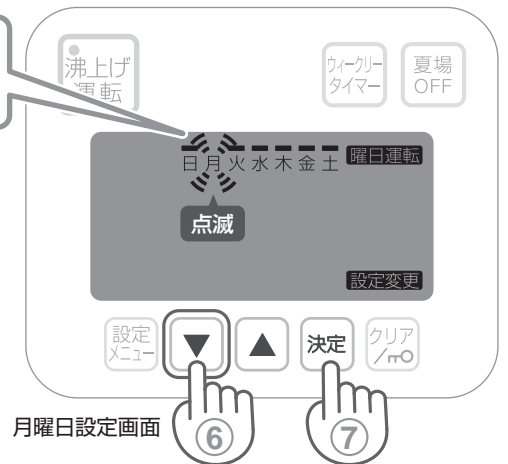

7

決定を押す

月曜日の沸上げ運転が「切」になり、「火」が点滅します。

④～⑦を繰り返して土曜日までの沸上げ運転の「入/切」を設定します。

設定完了

設定完了後の画面になります。

注意

運転を開始したい場合は、沸上げ運転を押してLEDが点灯することを確認してください。

便利

●設定中にクリアを押すと1つ前の状態に戻ります。



設定完了後の画面



毎日決まった時間帯に湯を使いたいとき

毎日運転 「入」 曜日運転 「切」 夜間OFF 「入」

沸上げ運転を行わない曜日がある場合は、P17の「曜日ごとに時間を変えて湯を使いたいとき」を参照ください。

例) 毎日9:00~21:00沸上げ運転「入」の場合
こんな現場におすすめ: スーパーマーケット・デパート

1

ウィークルタイマーを押して、毎日運転 夜間OFF のモードを選ぶ

押すごとに設定モードが切り替わります。

2

設定メニューを押す

夜間OFF が点滅、設定変更 が表示されます。

3

決定を押す

「入時刻」が表示、「時刻」が点滅します。

4

▼ ▲ を押して、入時刻を 9:00 にあわせる

注意 設定時間は沸き上がり時間ではありません。沸き上げには時間がかかります。「沸き上がり時間の目安」 34ページ を参考にして入時刻を設定してください。

5

決定を押す

入時刻の設定が完了しました。

6

▼ ▲ を押して、切時刻を 21:00 にあわせる

7

決定を押す

切時刻の設定が完了しました。

設定完了

設定した「入時刻 9:00」と「切時刻 21:00」を表示したあと、設定完了後の画面になります。

注意 運転を開始したい場合は、沸上げ運転 を押して LEDが点灯することを確認してください。

便利

- 設定中に クリア を押すと1つ前の状態に戻ります。
- 時刻設定時は ▼ ▲ を1回押すごとに1分単位、長押しすると30分単位で進みます。
- 設定した内容を確認したい場合は、「設定内容の確認」を確認してください。

21ページ

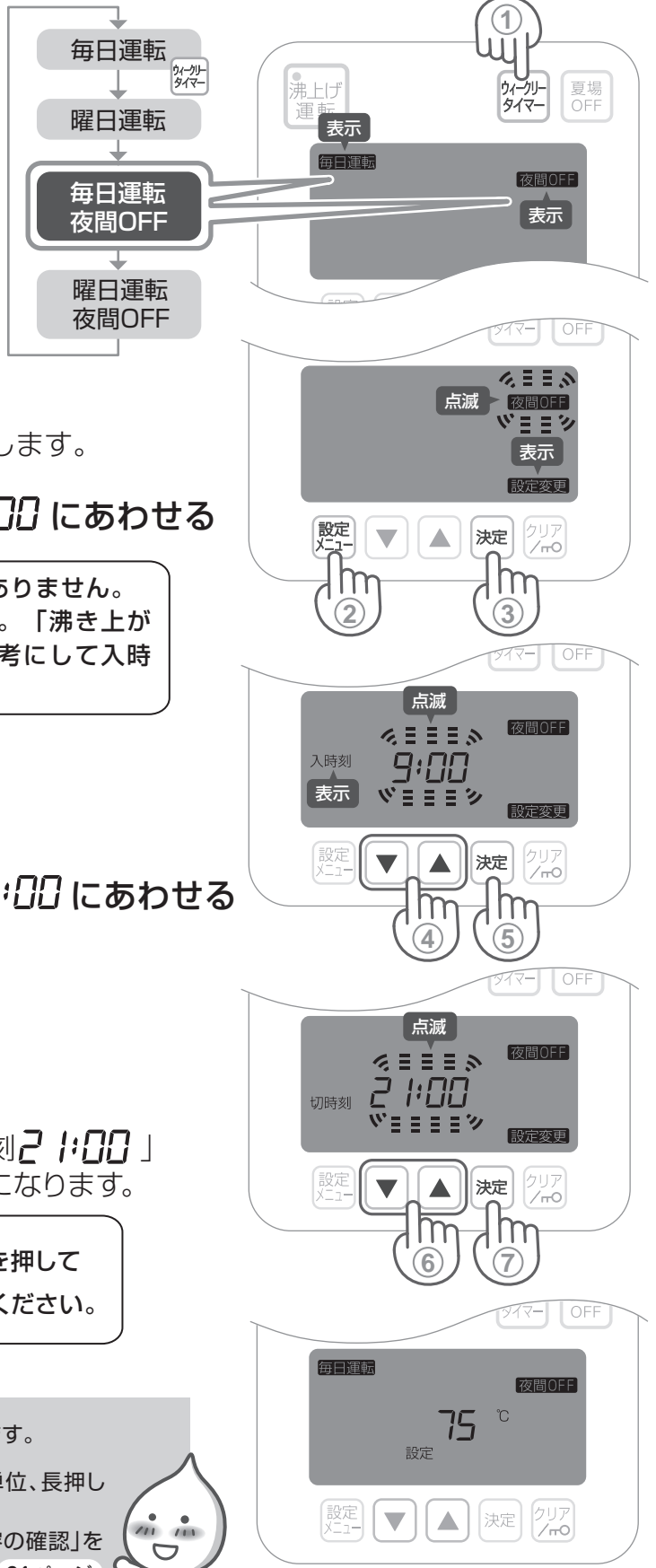

設定完了後の画面

はじめに

使いかた

お手入れ

こんなときは



曜日ごとに時間帯を変えて湯を使いたいとき

毎日運転 曜日運転 夜間OFF
「切」 「入」 「入」

例) 月、火、木、金曜日：7：00～18：00沸上げ運転「入」、
水曜日：7：00～12：00沸上げ運転「入」
土、日曜日：沸上げ運転「切」
こんな現場におすすめ：医療機関

1

ウィークタイマーを押して、**曜日運転 夜間OFF**のモードを選ぶ

押すごとに設定モードが切り替わります。

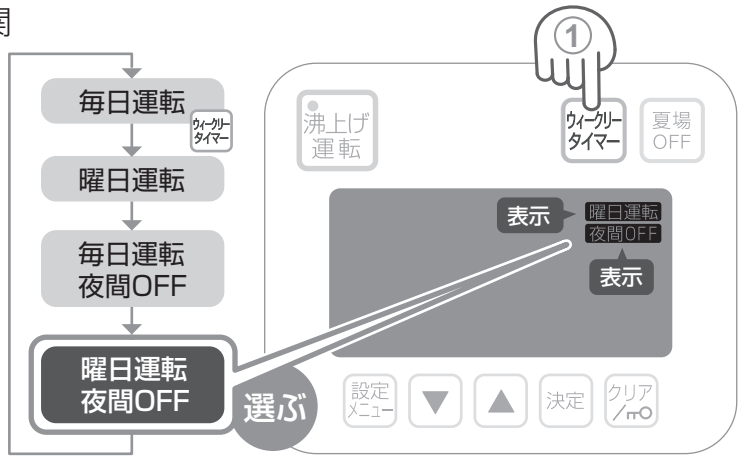

2

設定メニューを押す

曜日運転 夜間OFFが点滅、**設定変更**が表示されます。

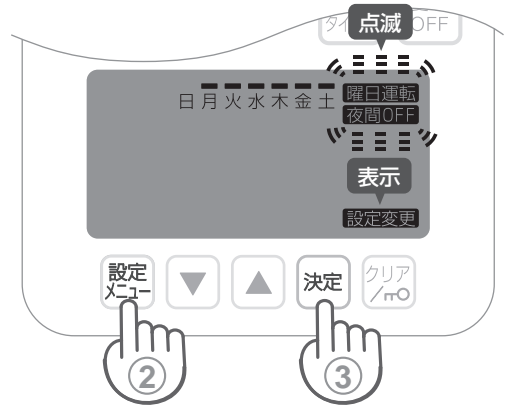

3

決定を押す

「日」が点滅します。

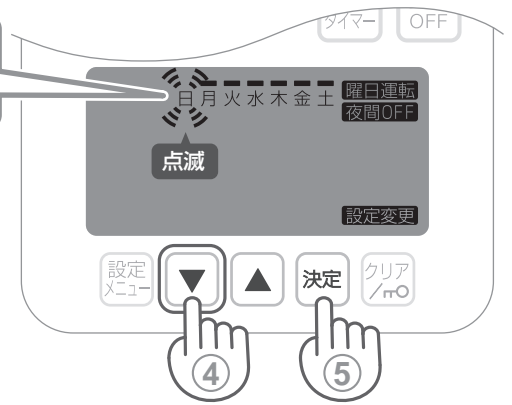

4

▼を押して、「切」を選ぶ

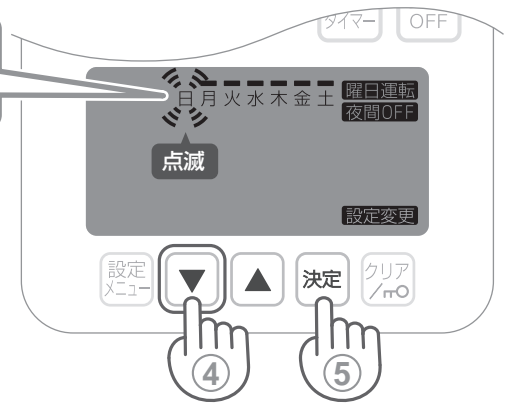

5

決定を押す

日曜日の沸上げ運転が「切」になり、「月」が点滅します。

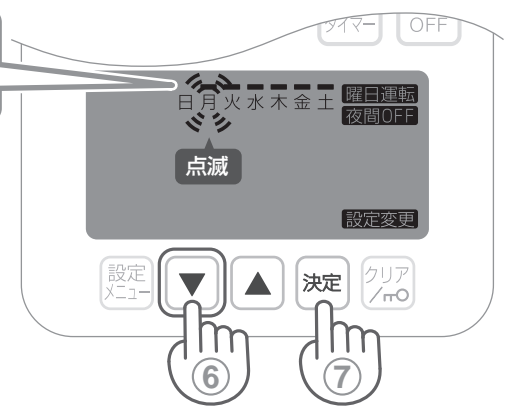

6

▼を押して、「入」を選ぶ

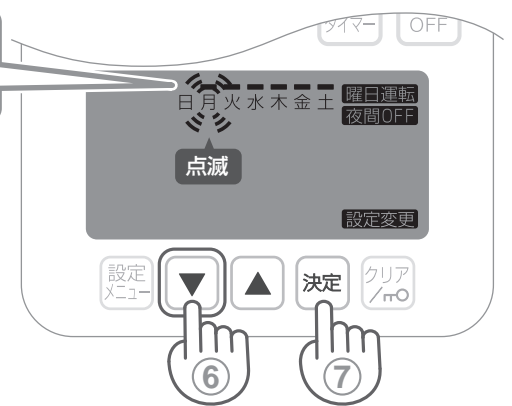

7

決定を押す

月曜日の沸上げ運転が「入」になり、「入時刻」が表示し、「時刻」が点滅します。

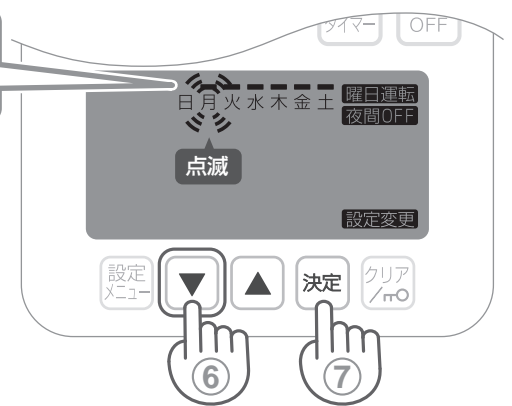

▼ ▲ を押して、入時刻を 7:00 にあわせる

注意 設定時間は沸き上がり時間ではありません。
沸き上げには時間がかかります。「沸き上がり時間の目安」
34ページ を参考に設定してください。

決定 を押す

「切時刻」が表示し、「時刻」が点滅します。

▼ ▲ を押して、切時刻を 18:00 にあわせる

決定 を押す

月曜日の設定が終わり、「火」が点滅します。

④～⑪ にならって、土曜日までの沸上げ運転
「入/切」、「入時刻」、「切時刻」を設定します。

設定完了

設定した曜日の「入時刻」と「切時刻」を日曜から土曜まで
表示したあと、設定完了後の画面になります。

注意 運転を開始したい場合は、沸上げ
運転 を押して
LEDが点灯することを確認してください。

便利

- 設定中にクリア を押すと1つ前の状態に戻ります。
- 時刻設定時は ▼ ▲ を1回押すごとに1分単位、長押しすると30分単位で進みます。
- 設定した内容を確認したい場合は、「設定内容の確認」を確認してください。 21ページ

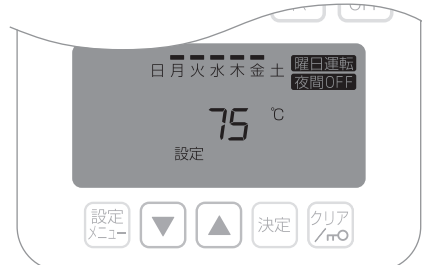

設定完了後の画面

🔔 ウィークリータイマー付き機種のみ

手動沸かし上げ

ウィークリータイマーによる運転「切」期間中に一時的に沸かし上げを行うことができます。

沸上げ
運転 を3秒以上押す

沸上げ運転「入」(LED点灯)の状態のときに、
スイッチを押してください。

設定完了

設定の完了と同時に沸上げ運転スイッチ
のLEDが3秒間点滅し、手動沸かし上げ
に切り替わります。

沸き上げ中は
「沸上げ中」表示

設定完了の合図
3秒間点滅

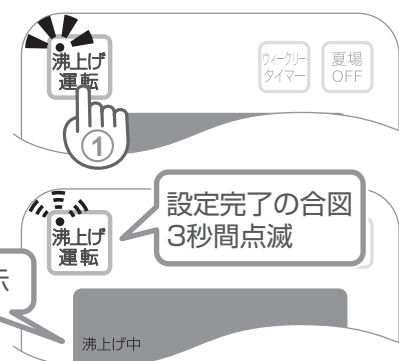

- 以下のとき自動的にウィークリータイマー運転に切り替わります。
 - ・曜日が変わったとき
 - ・次のウィークリータイマー「切」時間帯になったとき
- 連続運転をする場合はタイマーの設定変更を行ってください。 13～18ページ
- 夏場OFF期間中は、一時的な沸かし上げができません。
夏場OFFを「切」にしてから沸かし上げてください。 12ページ



① ウィークリータイマー付き機種のみ

おまかせ節電

(工場出荷時の設定：入)

- 湯の使用の少ない時間帯は、湯の使用頻度にあわせて沸上げ温度を下げて節電します。
- 3週連続で湯を使用しない曜日は休日と判定し、翌週から湯の沸上げ温度を下げて節電します。

1

設定メニューを押す

2

▼ ▲ を押して、おまかせ節電のモードを選ぶ

押すごとに設定モードが切り替わります。

※ 設定が「入」の場合のみ表示されます。

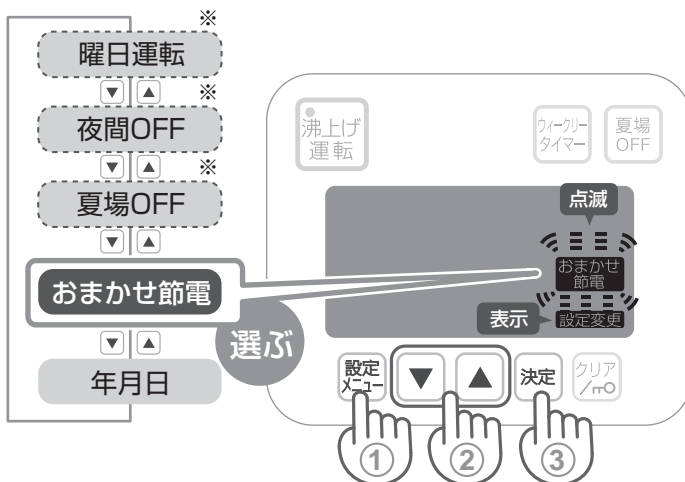

3

決定を押す

おまかせ節電設定画面になります。

4

▼ ▲ を押して、「On」または「FF」を選ぶ

- おまかせ節電「入」： On
- おまかせ節電「切」： FF

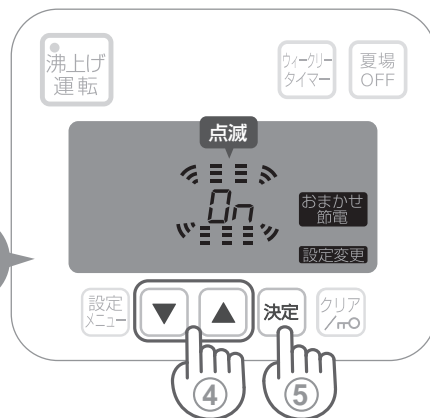

5

決定を押す

設定完了

設定完了後の画面になります。

注意

運転を開始したい場合は、沸上げ運転を押してLEDが点灯することを確認してください。

便利

- 設定中にクリア/Noを押すと1つ前の状態に戻ります。



設定完了後の画面

節電中は沸上げ温度が下がるため、水栓から出る湯の温度が低くなります。電気温水器が湯の使用を検知すると、ただちに設定温度での沸かし上げを開始します。

いつもより湯がぬるくなりますが、故障ではありません。

節電中の沸かし上げ時は、「節電」と「沸上げ中」を表示します。

① ウィークリタイマー付き機種のみ

現在年月日・時刻の設定

年月日・時刻を変更したい場合は次の操作をしてください。

※ご購入時、年月日・時刻は設定されています。

1

設定メニュー を押す

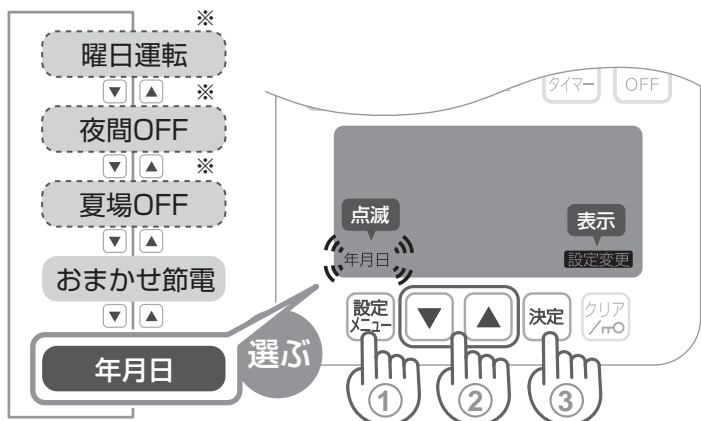

2

▼ ▲ を押して、**年月日** のモードを選ぶ

押すごとに設定モードが切り替わります。
※ 設定が「入」の場合のみ表示されます。

3

決定 を押す

年の設定画面になります。

4

▼ ▲ を押して、「年」をあわせる

2009～2099年で設定が可能です。

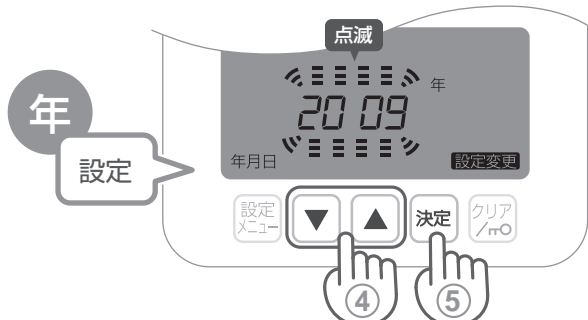

6

▼ ▲ を押して、「月 日」をあわせる

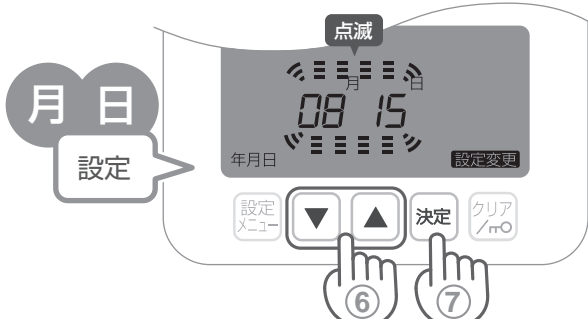

7

決定 を押す

月日が設定されました。
時刻の設定画面になります。

8

▼ ▲ を押して、「時刻」をあわせる

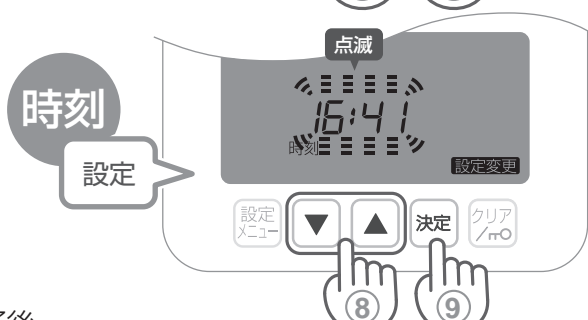

9

決定 を押す

時刻が設定されました。

設定完了

「年」「月日」「時刻」を表示したあと設定完了後の画面になります。

便利

- 設定中に **クリア / r/o** を押すと1つ前の状態に戻ります。
- 時刻設定時は **▼ ▲** を1回押すごとに1分単位、長押しすると30分単位で進みます。
- 設定した内容を確認したい場合は、「設定内容の確認」を確認してください。

21ページ

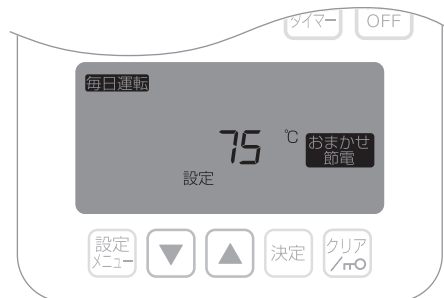

設定完了後の画面

はじめに

使いかた

お手入れ

こんなときは

🔔 ウィークリタイマー付き機種のみ

操作ロック(チャイルドロック)

1

クリア
/
rno を3秒以上押す

「rno」が表示されるまで押し続けてください。

設定完了

- 操作ロック中に、再びクリア / rno を3秒以上押すと、操作ロックが解除されます。
- 沸上げ運転以外のスイッチは、操作ができなくなります。
- 沸上げ運転は、非常時でも運転停止できるように操作ロック対象外です。

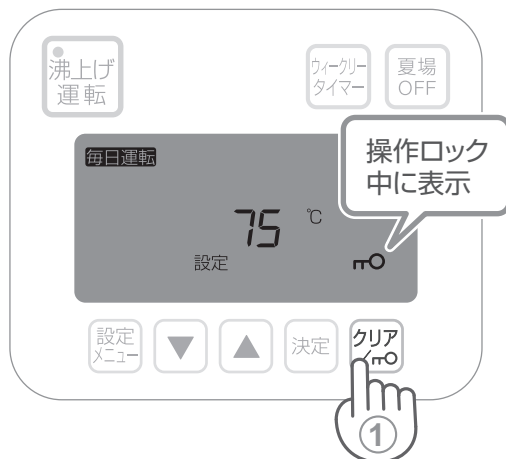

🔔 ウィークリタイマー付き機種のみ

設定内容の確認

1

▼ ▲ を押す

押すごとに表示が切り替わります。(下記画面表示は一例です。)

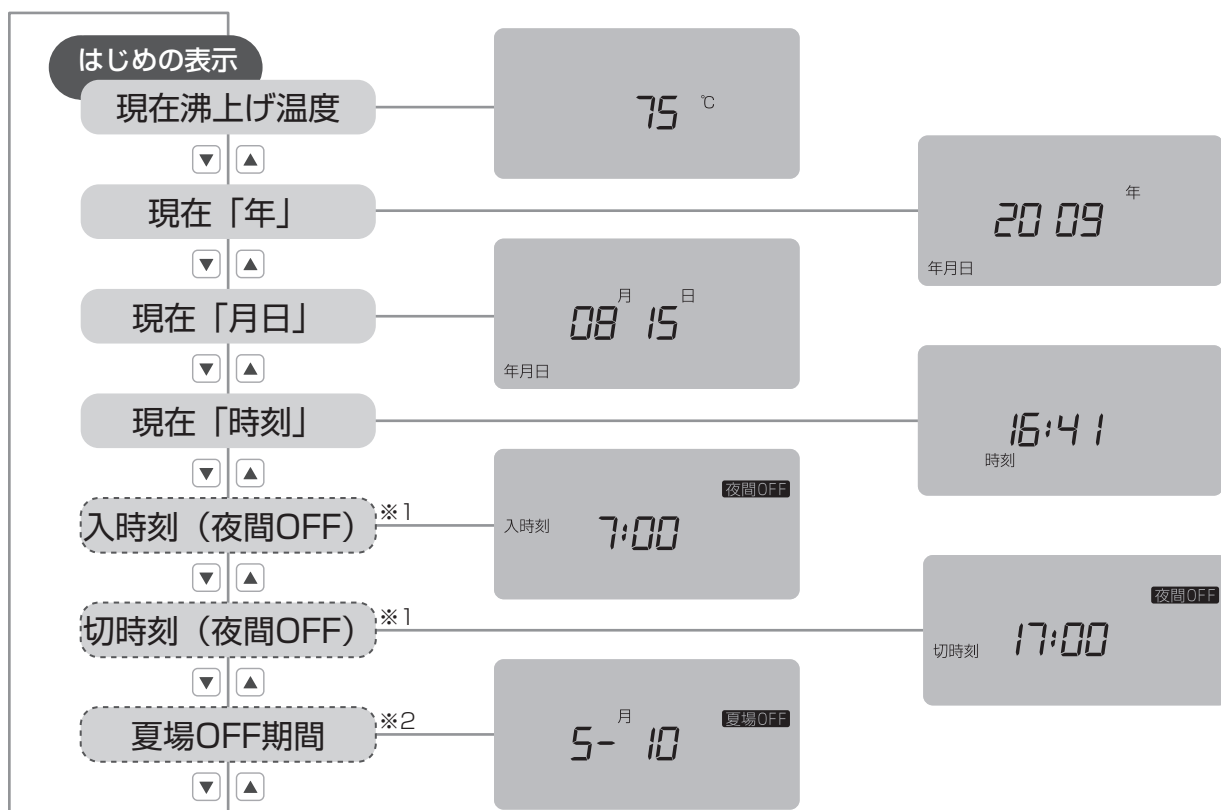

- ※1 「入時刻 (夜間OFF)」および「切時刻 (夜間OFF)」は夜間OFFの設定が「入」の場合のみ表示されます。
 「入時刻 (夜間OFF)」および「切時刻 (夜間OFF)」を曜日ごとに設定している場合は、曜日ごとに入時刻・切時刻が表示されます。
- ※2 「夏場OFF期間」は、夏場OFFの設定が「入」の場合のみ表示されます。

- 10秒間スイッチ未操作、またはクリア / rno or 決定 を押すと通常画面に戻ります。
- 設定内容の確認中はウィークリタイマー と 夏場OFF のスイッチ操作はできません。



各部のお手入れ

重要

使用期間が長い場合（約10年以上）は止水栓内部の金属が腐食している可能性がありますので、元栓を閉めてから作業を開始してください。
水が止まらなかったり、水漏れにより家財などをめらす財産損害発生のおそれがあります。

電気温水器本体のお手入れ

汚れがひどいときなど

通常は、乾いた布でふいてください。汚れがひどいときは、適量に薄めた家庭用中性洗剤を含ませた布でふきとってください。「酸性」・「アルカリ性」の表示のある洗剤およびたわし、クレンザーなどの使用は、本体を傷めますので絶対やめてください。

警告



機器本体や電源プラグに水をかけない
感電や火災の原因になります。

水漏れ確認

日常の確認

ご使用の際、電気温水器周辺に水漏れおよび水漏れの形跡がないことを確認してください。水漏れなどが確認された場合は止水栓を閉めて、取付工事店または、TOTOメンテナンス(株)修理受付センターまでご連絡ください。

TEL ☎.0120-1010-05 FAX ☎.0120-1010-02

止水栓/給水口フィルターのお手入れ

湯量が少なくなったときは...

ご使用中フィルターにゴミなどが詰まるとタンク内への給水量が少なくなり、機器の故障の原因になります。出る湯(水)の量が少なくなったら、お手入れを行ってください。

24・25ページ

逃し弁の作動確認

月に一度は...

逃し弁が作動しないとタンクに異常な圧力がかかり破損の原因になります。
月に1回、逃し弁の作動確認を行ってください。

23ページ

タンク内のお手入れ

年に1回程度は...

長期間の使用でタンク内が水あかななどで汚れることがあります。**年に1回程度**、タンク内の水を抜き、タンク満水・水抜きを2・3回繰り返し、清掃してください。

26・27ページ

電源プラグのお手入れ

月に一度は...

電源プラグにほこりなどがたまると、湿気などで絶縁不良となり、火災の原因になります。電源プラグを抜き、乾いた布でふいてください。

お手入れの際は、**電源プラグを抜いてください。**

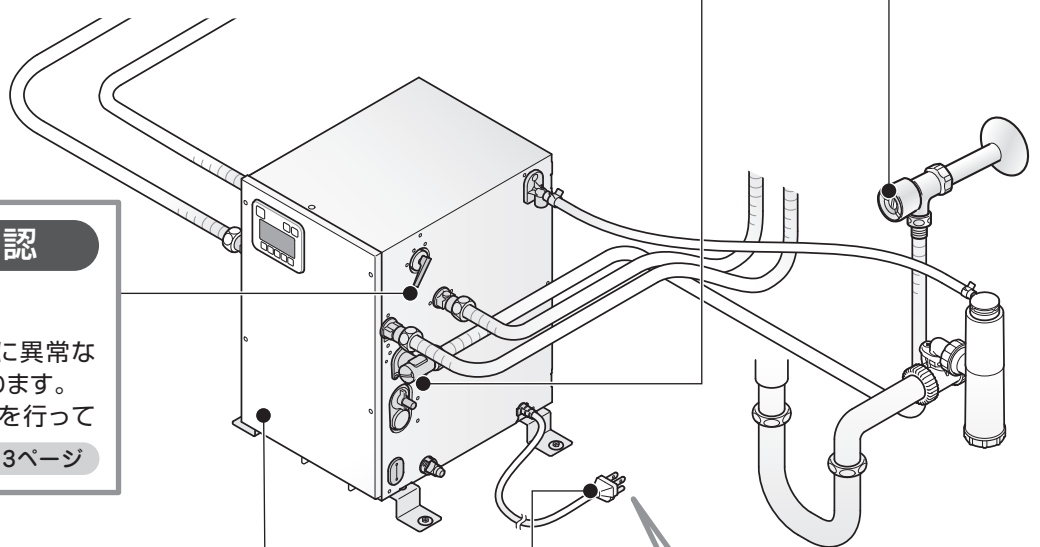

※ライニング内に設置されている場合は点検口を開けて、お手入れを行ってください。

はじめに

使いかた

お手入れ

こんなときは

逃し弁の作動確認

逃し弁が作動しないとタンクに異常な圧力がかかり破損することがあります。
月に1回、逃し弁の作動確認を行ってください。

1 沸上げ運転スイッチを「切」にする

ウィークリータイマーなしの場合

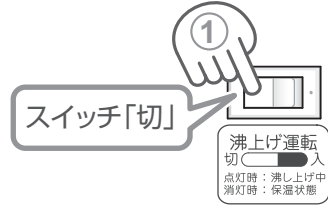

ウィークリータイマー付きの場合

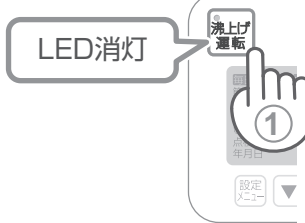

2 電源プラグを抜く

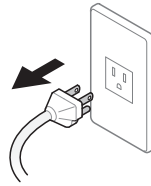

3 混合水栓の湯側を開け、出てくる湯が水になったら混合水栓を閉める

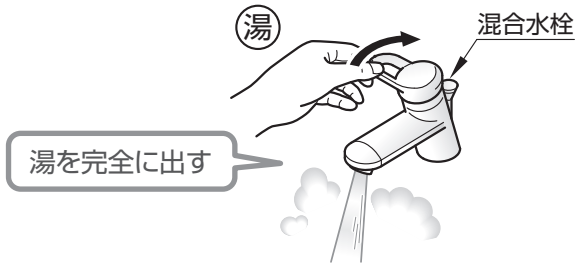

4 逃し弁の手動レバーを引き上げる

排水ホッパーから水が出ることを確認してください。

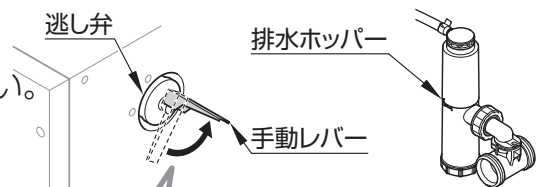

手動レバーを引き上げる

5 手動レバーを元に戻す

水が止まることを確認してください。

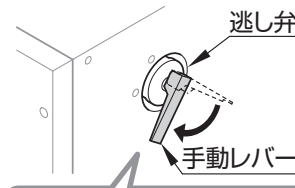

手動レバーを元に戻す

6 電源プラグを差し込む

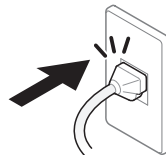

7 沸上げ運転スイッチを「入」にする

ウィークリータイマーなしの場合

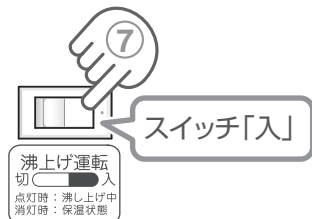

ウィークリータイマー付きの場合



止水栓フィルター/給水口フィルター

止水栓フィルターおよび給水口フィルターが詰まるとタンク内への給水量が少なくなり、機器の故障の原因になります。出る湯(水)の量が少なくなったら、次の手順でフィルターの掃除を行ってください。

フィルターをお手入れする前に

1 沸上げ運転スイッチを「切」にする

ウィークリタイマーなしの場合



ウィークリタイマー付きの場合

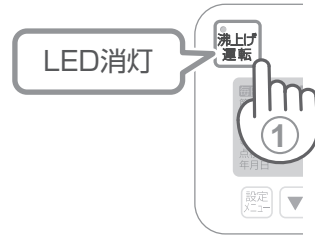

2 電源プラグを抜く

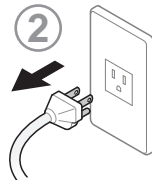

3 止水栓または元栓を閉める

※スパウトから湯・水が出ないことを確認してください。



⚠ 注意	
!	フィルターの掃除をする際は、止水栓または元栓を閉めてから行う 水が噴き出て、家財などをぬらす財産損害発生のおそれがあります。

4 逃し弁の手動レバーを引き上げる

フィルターのお手入れ

5 止水栓に付属の開閉工具でフィルターふた/フィルターキャップを外す

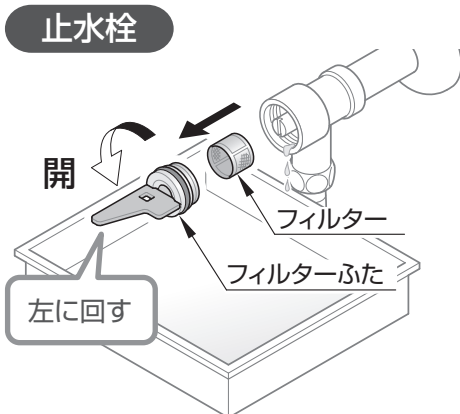
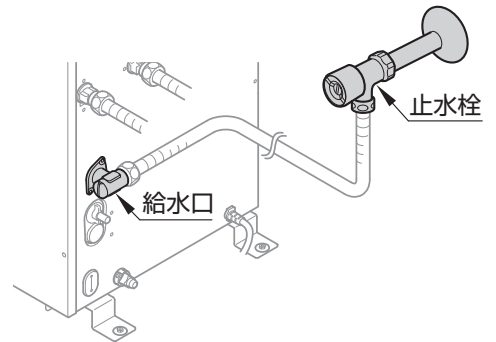

※フィルターふたを外すと水が出ます。受け皿で水を受けてください。

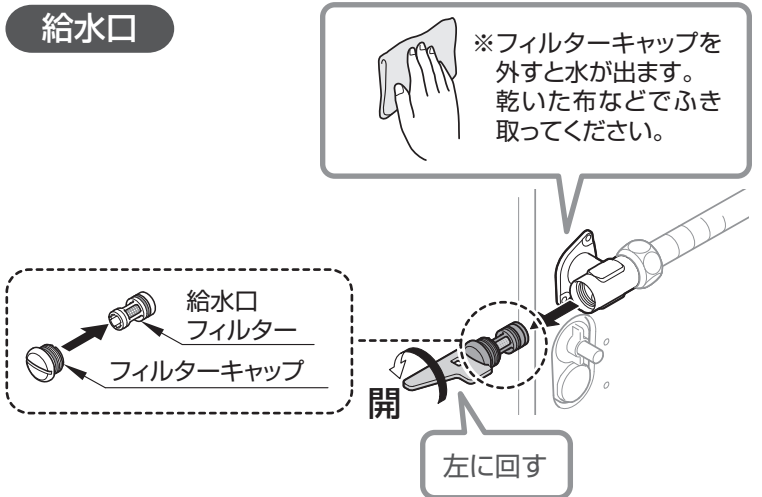

はじめに

使いかた

お手入れ

こんなときは

6

網目に詰まったゴミを取り除く

止水栓

※金ブラシは使用しないでください。
(フィルターの網が破れる可能性があります。)

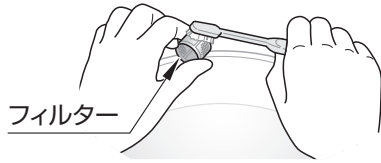

給水口

水の中に入れゆすって洗う

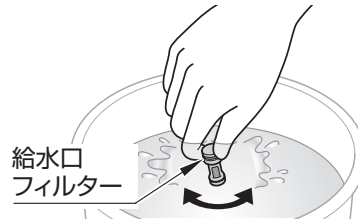

※ゴミがフィルターの
内側にたまりま
す。のぞきこん
で確認してく
ださい。

7

開閉工具でフィルターふた／フィルターキャップを取り付ける

止水栓

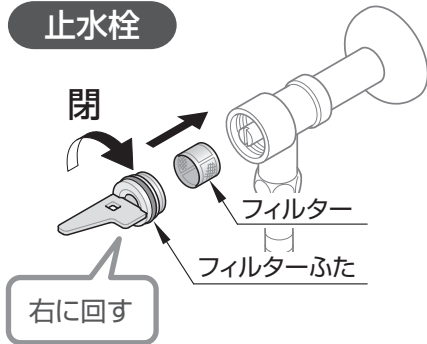

給水口

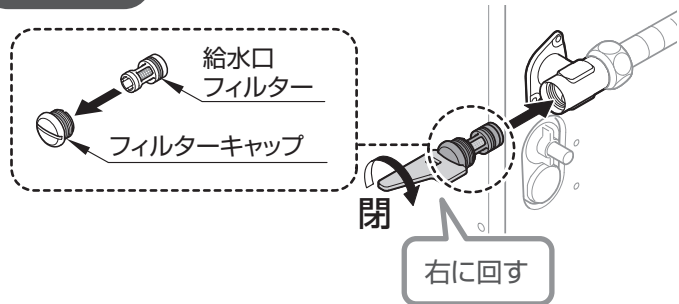

フィルターのお手入れ完了後に

8

逃し弁の手動レバーを元に戻す

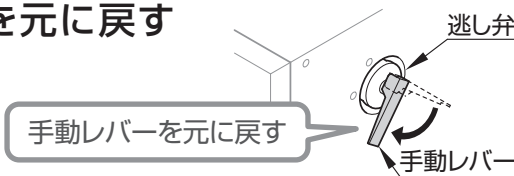

9

止水栓または元栓を開ける

水漏れがないことを確認してください。

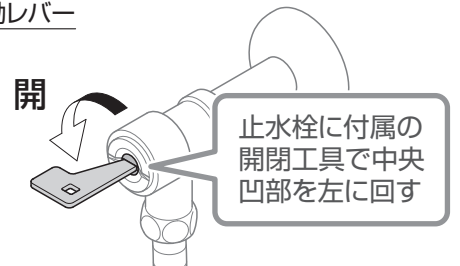

10

電源プラグを差し込む

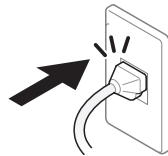

11

沸上げ運転スイッチを「入」にする

ウィークリータイマーなしの場合

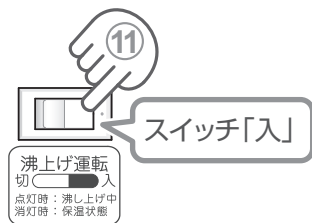

ウィークリータイマー付きの場合



⚠ 注意



タンクが内に水がないときは、沸上げ運転スイッチを入れない
空焚きとなり故障・事故の原因となります。

タンク内

長期間の使用でタンク内が水あかななどで汚れることがあります。年に1回程度は、タンクの水を抜き、水がきれいになるまで給水、排水を繰り返して清掃してください。

1 沸上げ運転スイッチを「切」にする

ウィークリタイマーなしの場合

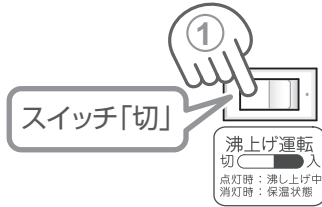

ウィークリタイマー付きの場合

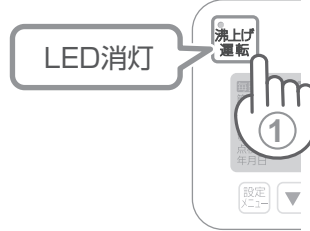

2 電源プラグを抜く

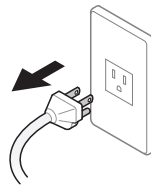

3 混合水栓の湯側を開け、出てくる湯が水になったら混合水栓を閉める

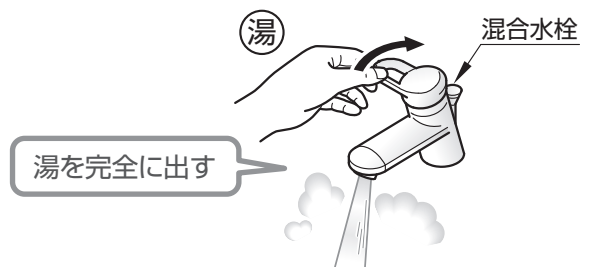

4 止水栓を閉める

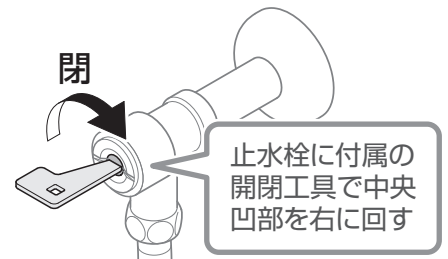

5 逃し弁の手動レバーを引き上げる

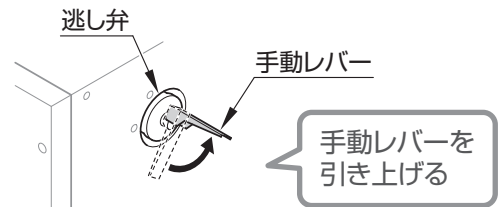

6 電気温水器本体の排水栓に付属の水抜きチューブを取り付け、排水栓を開ける

タンク内の水を抜きます。
排水栓は全開にしても本体から抜けません。

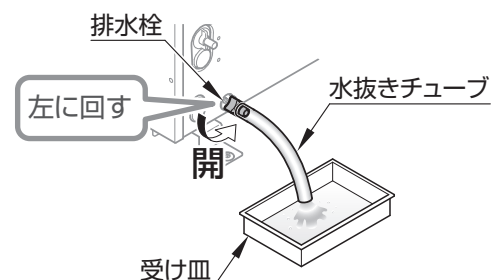

※水を抜く際は、必ず受け皿などで受けてください。

はじめに

使いかた

お手入れ

こんなときは

7

出湯口および膨張水排水口の水抜栓を取り外す

連結管および排水ホッパーホースの水を抜きます。

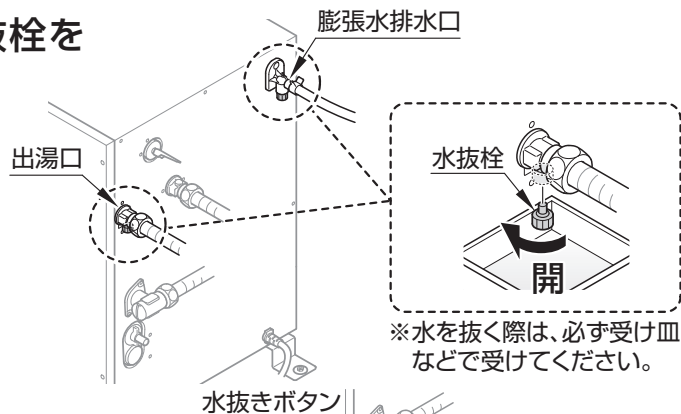

排水がはじまる

8

減圧弁の水抜きボタンを押す

配管および減圧弁内の水を抜きます。



9

タンク内の清掃後、出湯口、膨張水排水口の水抜栓および排水栓を閉める

※水を抜く際は、必ず受け皿などで受けてください。

10

逃し弁の手动レバーを元に戻す

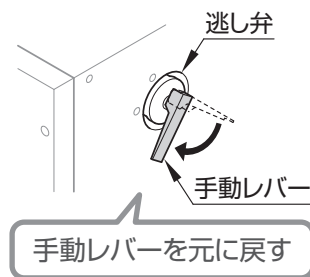

11

排水の水がきれいになるまで、給水・排水を繰り返す

給水→8ページ

12

止水栓を開けてタンクに水を入れる

8ページ

ご確認ください

水抜栓および排水栓付近から水漏れがないことを確認する
排水ホッパーへ水が排水されないことを確認する

13

電源プラグを差し込む

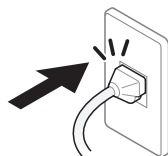

14

沸上げ運転スイッチを「入」にする

ウィークリータイマーなしの場合



ウィークリータイマー付きの場合

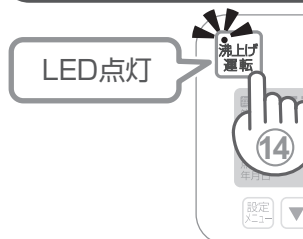

長期間使用しないとき

長期間で使用にならないときは、次の手順で水抜きを実施してください。

水抜きをする前に

1 タンク内の湯を完全に出す 26ページ①～③

水抜き方法

2 止水栓を閉める

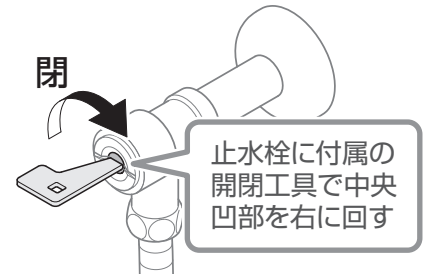

3 混合水栓の水抜き栓を開ける（水抜き栓がある混合水栓の場合のみ）

混合水栓内の水を抜きます。

※混合水栓の水抜き方法は、混合水栓の「取扱説明書」を参照ください。

4 本体・連結管内の水を抜く 26・27ページ⑤～⑧

5 排水ホッパーの水抜きキャップを開ける

排水ホッパー内の水を抜きます。

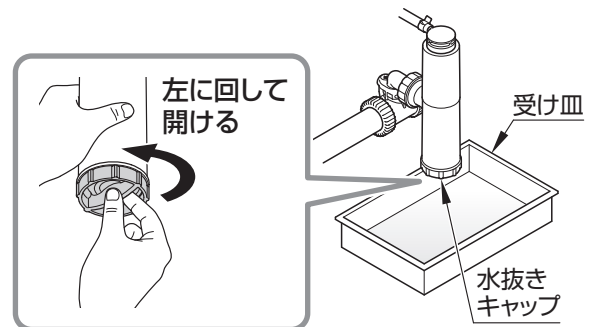

※水を抜く際は、必ず受け皿などで受けてください。

水抜き完了後に

6 逃し弁の手動レバーを元の位置に戻す

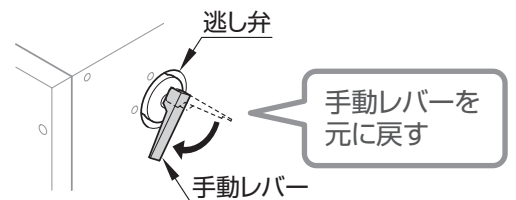

7 出湯口、膨張水排水口の水抜き栓および排水栓を閉め水抜きチューブを取り外す

8 排水ホッパーの水抜きキャップを閉める

9 混合水栓の水抜き栓を閉める

次に水を入れるとき→8ページ

凍結による破損予防

凍結のおそれがある場合は、次のどちらかの方法で機器の凍結予防の処置を行ってください。

ヒーター通電による方法

タンク内の水抜きを行わない場合は、沸上げ運転スイッチを「入」にしておいてください。
また、必要に応じて各配管に保温材または、ヒーターを巻いてください。

水抜きによる方法

水抜き方法に従い、タンク内の水を抜いてください。

28ページ

🕒 ウィークリータイマー付き機種のみ

停電後の対応

ウィークリータイマーには、設定内容を記憶するために、電池が内蔵されています。停電後、ウィークリータイマー表示パネルの現在曜日、現在時刻をご確認ください。

現在曜日、現在時刻が正しい場合

そのままご使用いただけます。

現在曜日、現在時刻が表示されない場合（下図のような表示が点滅している場合）

ウィークリータイマー設定は、工場出荷時の設定に戻っています。
次の手順で設定を行ってください。

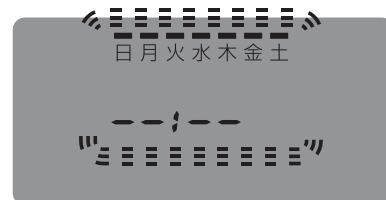

1 現在年月日、時刻を設定する 20ページ

2 節電運転(夏場OFF・ウィークリータイマー・おまかせ節電)を再度設定する 13~19ページ

故障かな?と思ったら

⚠ 警告



修理技術者以外の方は、絶対に分解したり修理・改造は行わない
感電や火災の原因になります。

故障かな?と思ったら、まずこの章をご覧になり、処置方法をためしてみてください。それでも直らないときは、取付工事店、販売店またはTOTOメンテナンス(株)修理受付センターにご相談ください。

修理を依頼する前に次のことを確認してください。

点検サイン表示について (🔍ウィークリータイマー付き機種のみ)

- ウィークリータイマー表示パネルに故障、異常内容が表示されます。ご使用中に点検サインが表示された場合は、表示記号をお確かめのうえ、下記の方法により処置してください。

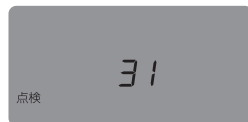

点検サイン表示例



点検サイン表示		確認結果	処置
88:88	点検 (点滅)	空焚き検出	空焚きをされたことが考えられます。沸上げ運転スイッチを「切」にして電源プラグを抜き、P8の手順でタンク内に水を入れてください。満水後、電源プラグをコンセントへ差し込み、沸上げ運転スイッチを「入」にしてください。上記処理をしても湯が沸かない場合は、機器内の安全装置が作動しています。その場合はTOTOメンテナンス(株) TEL ☎0120-1010-05 FAX ☎0120-1010-02 へご相談ください。(保証外修理となります)
日月火水木金土 --!--	点検 (点滅)	バックアップ異常	現在時刻およびタイマーを設定してください。何度も表示される場合はTOTOメンテナンス(株) TEL ☎0120-1010-05 FAX ☎0120-1010-02 へご相談ください。
31	点検 (点滅)	温調部品の故障	機器の診断が必要です。点検サイン表示記号をご確認のうえ、TOTOメンテナンス(株) TEL ☎0120-1010-05 FAX ☎0120-1010-02 へご相談ください。
32	点検 (点滅)		

はじめに

使いかた

お手入れ

こんなときは

該当する現象について確認してください

湯が沸かない。湯にならない



確認事項	処置方法
電源プラグが完全に差し込まれていますか?	▶ 電源プラグを確実にコンセントに差し込んでください。
元電源が入っていますか?	▶ ブレーカーを入れてください。
沸上げ運転スイッチが入っていますか?	▶ 沸上げ運転スイッチを入れてください。 9・10ページ
ウィークリータイマーの設定が運転時間帯になっていますか?夏場OFFが入っていませんか? (ウィークリータイマー付き機種のみ)	▶ ウィークリータイマーで運転時間帯の設定を変更してください。 13~18ページ
表示パネルに点検サインが表示されていますか? (ウィークリータイマー付き機種のみ)	▶ 「点検サイン表示について」をご確認のうえ、処置を行ってください。 30ページ
タンク内に水がない状態で沸上げ運転スイッチを入れていませんか?	▶ 取付工事店またはTOTOメンテナンス(株)へご相談ください。(保証外修理となります)
停電していませんか?	▶ 停電していないことを確認してください。

Q 湯温が低い

確認事項	処置方法
「節電中」が表示されていませんか？ (ウィークリータイマー付き機種のみ)	▶ おまかせ節電機能が作動し、湯の使用頻度が低い時間帯は、沸上げ温度を下げて節電運転しています。故障ではありません。

Q 湯も水も出ない。湯量が少ない

確認事項	処置方法
止水栓が完全に開いていますか？	▶ 止水栓を開けてください。
給水口、フィルター付き止水栓のフィルターが詰まっていますか？	▶ フィルターの掃除を行ってください。 24・25ページ
断水していませんか？	▶ 断水していないことを確認してください。

Q 水漏れしている

確認事項	処置方法
機器本体からの水漏れですか？	▶ 止水栓を閉めて、電源プラグを抜き、取付工事店または、TOTOメンテナンス(株)に相談してください。 TEL ☎ 0120-1010-05 FAX ☎ 0120-1010-02
配管接続部からの水漏れですか？	▶ 水漏れ箇所を締め直してください。

Q 膨張水排水口から水が流れ続ける

確認事項	処置方法
逃し弁の手動レバーが引き上げられていませんか？	▶ 逃し弁の手動レバーを元の位置に戻してください。 27ページ 元に戻しても水が流れ続ける場合は逃し弁にゴミが付着していることが考えられます。逃し弁の手動レバーを引き上げ、1分間ほど水を流し続けてください。 23ページ 何回か繰り返しても止まらない場合は、取付工事店または、TOTOメンテナンス(株)に相談してください。 TEL ☎ 0120-1010-05 FAX ☎ 0120-1010-02

Q 湯が汚れている

確認事項	処置方法
タンク内や配管に工事の際の油や金属粉が残っていませんか？	▶ タンク内の水を入れ替え清掃してください。 26・27ページ フィルターの掃除を行ってください。 24・25ページ

Q 水の出方が安定しない

確認事項	処置方法
タンクが満水になっていますか？	▶ タンクが満水になるまで給水してください。 8ページ

Q ウィークリータイマーの画面表示が消えている

確認事項	処置方法
停電または通電停止(電源プラグ「抜」)していませんか？	▶ 停電復帰または電源プラグをコンセントに差し込むと表示が出ます。

次のような場合は 故障ではありません



現象	理由
時々水になる	湯を使うと、タンク内に水が給水されるため湯が少なくなり、ぬるくなります。本商品は、タンクにためた湯を使用する仕様です。連続使用で湯がぬるくなった場合は、沸かし上げる時間が必要です。 34ページ
冬場に使用するとなかなか湯が出ない。沸かし上げに時間がかかるようになった	冬場は、水温が低いいため、水栓と電気温水器の配管が長いと湯が出るのが遅くなったと感ずることがあります。また水温が低いほど沸かし上げは時間がかかります。 34ページ
沸上げ運転スイッチのランプが消灯している	ウィークリータイマーなし機種の場合、タンク内の水が沸き上がると沸上げ運転スイッチのランプは、消灯します。 9・10ページ
膨張水排水口から湯がポトポト滴下する	タンク内の水が温められて一定以上の圧力になったときに逃し弁から作動して湯が滴下します。沸かし上げが終わると、湯の滴下が止まります。
湯がにおう	配管工事用の接着剤や切削油のにおいと思われます。沸かし上げてお湯の温度が高くなることで、においが感じやすくなります。しばらくの間使用していると、徐々に解消されます。
吐水させると音がる、空気を巻き込みながら吐水する	タンク内の水が沸き上がるとタンク内にエア（水中に溶けていた空気や水蒸気）が発生します。吐水させると湯にエアが混入するため音がしたり、吐水が乱れることがあります。
吐水させると音や振動がする	高水圧や配管が長い場合や、加圧ポンプなどを使用していると、吐水時の流速が変化し配管などが振動して音が発生する場合があります。止水栓で調整したり、減圧弁（一軸減圧弁など※現場手配）を取り付けてください。
深夜0時に沸上げ運転を行う	設備保護のため、深夜0時の時点で60℃を下回っていた場合60℃に沸かし上げを行う仕様になっています。

仕様

●REW06型

機種品番	REW06A1DK	REW06A1D1K	REW06A2DK	REW06A2D1K	
貯湯量	約6L				
定格	電圧	AC100V		単相AC200V	
	周波数	50/60Hz			
	消費電力	1.1kW			
給水方式	先止め式（減圧弁・逃し弁付）				
出湯温度	約36℃（温度範囲 約30℃～40℃）				
沸上げ温度	約75℃（節電時 約60℃または55℃）				
沸上げ時間 （入水温度15℃→75℃）	約25分				
主要部品	ヒーター	シーズヒーター			
	減圧弁	設定値：0.08MPa			
	逃し弁	吹始め圧力：0.095MPa 吹止まり圧力：0.087MPa以上			
	自動温度調節器	サーミスター	バイメタル	サーミスター	バイメタル
	ウィークリータイマー	内蔵	—	内蔵	—
安全装置	温度過昇防止器	手動復帰式バイメタル 温度ヒューズ			
	アース	電源プラグアース付き			
商品寸法	幅175mm×奥行273mm×高さ390mm				
商品質量（満水時質量）	約8kg（約14kg）				
電源コード長さ	1.0m				
使用条件	使用環境温度	1～40℃			
	使用水圧	最低必要水圧（流動時）：0.05MPa（自動水栓との接続の場合0.1MPa） 最高水圧（静止時）：0.75MPa（自動水栓との接続の場合0.75MPa）			

●REW12型

機種品番		REW12A1DK	REW12A1D1K	REW12B2DK	REW12B2D1K
貯湯量		約12L			
定格	電圧	AC100V		単相AC200V	
	周波数	50/60Hz			
	消費電力	1.1kW		1.5kW	
給水方式		先止め式(減圧弁・逃し弁付)			
出湯温度		約36℃(温度範囲 約30℃~40℃)			
沸上げ温度		約75℃(節電時 約60℃または55℃)			
沸上げ時間 (入水温度15℃→75℃)		約51分		約37分	
主要部品	ヒーター	シーズヒーター			
	減圧弁	設定値: 0.08MPa			
	逃し弁	吹始め圧力: 0.095MPa 吹止まり圧力: 0.087MPa以上			
	自動温度調節器	サーミスター	バイメタル	サーミスター	バイメタル
	ウィークリタイマー	内蔵	—	内蔵	—
安全装置	温度過昇防止器	手動復帰式バイメタル 温度ヒューズ			
	アース	電源プラグアース付き			
商品寸法		幅242mm×奥行319mm×高さ390mm			
商品質量(満水時質量)		約10kg(約22kg)			
電源コード長さ		1.0m			
使用条件	使用环境温度	1~40℃			
	使用水圧	最低必要水圧(流動時): 0.05MPa(自動水栓との接続の場合0.1MPa) 最高水圧(静止時): 0.75MPa(自動水栓との接続の場合0.75MPa)			

●REW25型

機種品番		REW25A1DK	REW25A1D1K	REW25C2DK	REW25C2D1K
貯湯量		約25L			
定格	電圧	AC100V		単相AC200V	
	周波数	50/60Hz			
	消費電力	1.1kW		2.0kW	
給水方式		先止め式(減圧弁・逃し弁付)			
出湯温度		約36℃(温度範囲 約30℃~40℃)			
沸上げ温度		約75℃(節電時 約60℃または55℃)			
沸上げ時間 (入水温度15℃→75℃)		約106分		約58分	
主要部品	ヒーター	シーズヒーター			
	減圧弁	設定値: 0.08MPa			
	逃し弁	吹始め圧力: 0.095MPa 吹止まり圧力: 0.087MPa以上			
	自動温度調節器	サーミスター	バイメタル	サーミスター	バイメタル
	ウィークリタイマー	内蔵	—	内蔵	—
安全装置	温度過昇防止器	手動復帰式バイメタル 温度ヒューズ			
	アース	電源プラグアース付き			
商品寸法		幅360mm×奥行395mm×高さ390mm			
商品質量(満水時質量)		約13kg(約38kg)			
電源コード長さ		1.0m			
使用条件	使用环境温度	1~40℃			
	使用水圧	最低必要水圧(流動時): 0.05MPa(自動水栓との接続の場合0.1MPa) 最高水圧(静止時): 0.75MPa(自動水栓との接続の場合0.75MPa)			

沸き上がり時間の目安

下表の時間で約75℃の湯が沸き上がります。

		給 水 温 度		
		5℃(冬)	15℃(春秋)	25℃(夏)
REW06型	100V (1.1kW)	約29分	約25分	約21分
	200V (1.1kW)	約29分	約25分	約21分
REW12型	100V (1.1kW)	約60分	約51分	約43分
	200V (1.5kW)	約43分	約37分	約31分
REW25型	100V (1.1kW)	約124分	約106分	約88分
	200V (2.0kW)	約68分	約58分	約48分

はじめに

使いかた

お手入れ

こんなときは

アフターサービス

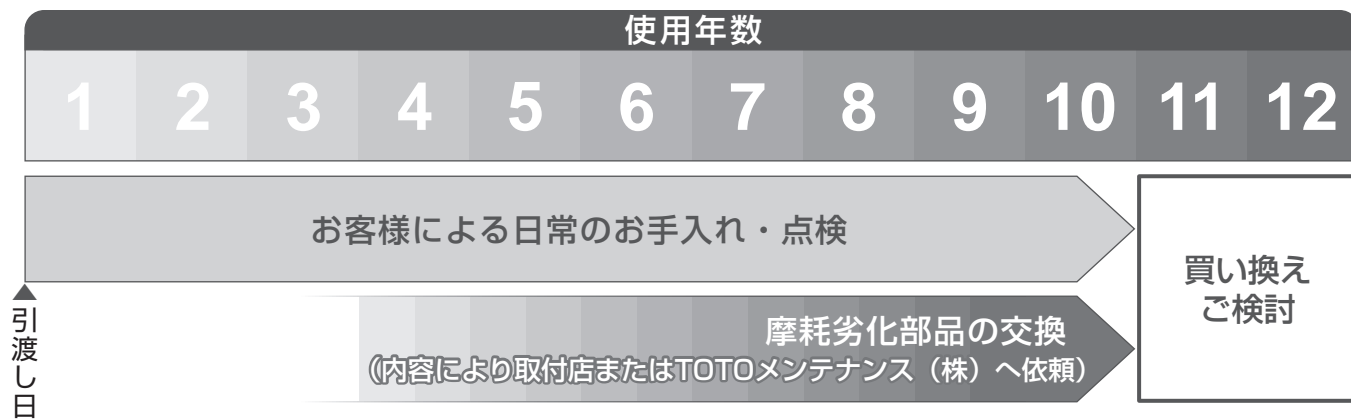

点検・修理を依頼される前に「故障かな?と思ったら」を見て、もう一度ご確認ください。

保証書(この説明書のP.38が保証書になっています)

- この商品は保証書の内容に従って保証されています。引渡し日、取付工事店名、扱者印が記入してあることを確認してください。また、保証書の内容をよくお読みのうえ、大切に保管してください。
- 保証期間は保証書をご確認ください。

保証について

- **保証期間中は**
保証書の規定に従って、修理をさせていただきます。保証期間内でも有料になることがありますので保証書の内容をよくご確認ください。例えば、「取扱説明書、施工説明書、張付ラベルなどの注意書きに従っていない場合の不具合など」は有料になります。
- **保証期間中を過ぎているときは**
修理すれば使用できる商品については、ご希望により有料で修理させていただきます。
→ 「修理を依頼されるときは」「修理料金について」(P36)をご確認ください。

部品の交換について

無料修理により取り外された交換前の部品・商品はTOTO株式会社の所有となります。

減圧弁・逃し弁の定期交換について

減圧弁・逃し弁は消耗部品です。劣化により機能の低下や水漏れする可能性がありますので定期的に交換してください。(有料)

部品の寿命における、一般的な交換時期の目安は以下の通りです。
なお、交換については、取付店またはTOTOメンテナンス(株)に相談してください。

TEL ☎ 0120-1010-05 FAX ☎ 0120-1010-02

※減圧弁・逃し弁の位置については「各部のなまえ」(P5)をご覧ください。

部品名	交換時期の目安(引渡し日より)	交換の理由
逃し弁	5年	長期間使用すると、水質・沸上がり温度・使用頻度など使用する条件によって変わりますが、弁体部が水中のスケールによって動かなくなったり、腐食し水漏れしたりすることがあります。水漏れが起きた場合、大きな被害を与えることがあります。
減圧弁		

補修用性能部品の供給期間

この商品の補修用性能部品(機能維持に不可欠な部品で、使用期間中に取り替えての必要が発生する可能性の大きいもの)の供給期間は製造打ち切り後7年です。

修理を依頼されるときは

修理依頼先

お求めの取付店・販売店またはTOTOメンテナンス（株）修理受付センター

ご連絡いただきたい内容

- ①住所、氏名、電話番号
- ②商品名
- ③品番
- ④取付店
- ⑤故障内容、異常の状況（どこから水漏れしているかなど）
- ⑥訪問希望日

ご不明な点や修理に関するお問い合わせ先

「TOTO（株）お客様相談室」または
「TOTOメンテナンス（株）修理受付センター」

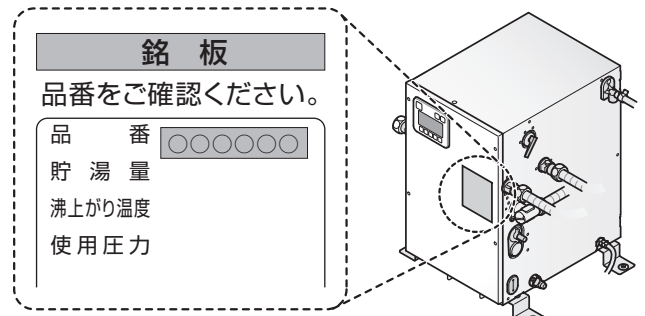

修理料金について <TOTOメンテナンス(株)にご依頼の場合>

修理により商品の機能が維持できる場合には、ご要望により有料にて修理をさせていただきます。

標準修理料金は **技術料** + **部品代** + **訪問料** で構成されています。

ただし、補修用性能部品の保有期間が経過している商品は、修理できない場合がございます。

補修用性能部品について

以下の補修用性能部品はお客様がご自分でお取り替えできます。

部 品 名	フィルター	
	フィルター付き止水栓用	給水口用
形 状		
品 番	TH66435R	RB02777

- 品番は予告なく変更する場合がございますので、あらかじめご了承ください。
- お客様がご自分で交換できる部品は左表の部品のみです。その他の部品は修理技術者の方へご依頼ください。
- 補修用性能部品をご購入するときは、「TOTOパーツセンター」にお問い合わせください。

- TOTO製品の希望小売価格などの詳細は、TOTOパーツショップをご確認ください。
<https://tom-parts.jp.toto.com>



TOTOメンテナンス(株)TOTOパーツセンターでご購入の場合

●お届けについて

ご注文から2週間以内に宅配便でお届けします。

※ご注文が集中し、商品の品切れによりお届け日が遅れる場合があります。あらかじめご了承ください。

また、お届けが大幅に遅れる場合は、お届け予定日をご連絡いたします。

●お支払いについて

お届けした宅配業者に、商品代、送料、消費税相当額をお支払いください。

送料につきましては、別途TOTOパーツセンターへお問い合わせください。

●返品・交換について

補修用性能部品の不良などによる返品、交換については、商品到着後8日以内にTOTOパーツセンターまでご返送ください。

送料はTOTOパーツセンターが負担し、商品を送付させていただきます。

お客様のご都合による返品、交換については、商品到着後8日以内にTOTOパーツセンターまでご返送ください。なお、送料はお客様負担となりますのでご了承ください。お客様の元で、汚れたり破損した商品や、一度ご使用になられた商品の返品、交換はいたしかねますので、あらかじめご了承ください。

MEMO

TOTO

保証書

本書は、本書記載内容で無料修理を行うことをお約束するものです。引渡し日から下記保証期間中に故障が発生した場合は本書をご提示のうえ、取付工事店・販売店またはTOTOメンテナンス(株)〒105-8306 東京都港区海岸1-2-20 汐留ビルディング(TEL ☎0120-1010-05・FAX ☎0120-1010-02)に修理をご依頼ください。

お客様	おなまえ	様
	おところ 〒	
工事店名	(印)	
	〒	TEL
引渡し日	年	月 日

保証対象機種品番	小型電気温水器 REW06-D型 REW12-D型 REW25-D型
保証期間	引渡し日から1カ年

★お客様へ

この保証書をお受け取りになるときに、引渡し年月日、取付工事店名、扱者印が記入してあることを確認してください。保証書は再発行いたしませんので紛失されないよう大切に保管してください。

〈無料修理規定〉

- 取扱説明書、本体張付ラベルなどの注意書に従って正常な状態で保証期間内に故障した場合には、保証期間無料修理いたします。
- 保証期間内に損傷して無料修理を受ける場合は、取付工事店・販売店またはTOTOメンテナンス(株)にご依頼のうえ、出張修理に際して本書をご提示ください。
- ご転居の場合は事前に取付工事店にご相談ください。
- ご贈答品などで本保証書に記入してある取付工事店に修理がご依頼できない場合には、TOTOメンテナンス(株)にご相談ください。
- 本書は日本国内においてのみ有効です。
- 保証書による補償範囲は機能部およびその付属品のみで、排水配管類は含みません。
- 保証期間内でも次の場合には有料修理となります。
 - 一般的な洗面器以外(例えば業務用での使用または車両・船舶への搭載など)で使用した場合の不具合。
 - 空焚きなど、お客様が取扱説明書に記載された手順や注意を守らなかったことによる不具合や、お手入れを行わなかったことによる不具合。
 - メーカーが定める工事説明書などに基づかない施工、専門業者以外による移動・分解・修理・改造などに起因する不具合。
 - 建築躯体の変化などに起因する不具合、また塗装の色あせなどの経年変化または使用に伴う摩耗などにより生じる外観上の不具合。
 - 海岸付近、温泉地などの地域における腐食性の空気環境に起因する不具合。
 - ねずみ、昆虫などの動物の行為に起因する不具合。
 - 火災・爆発など事故、落雷・地震・噴火・風水害・津波など天変地異、凍結、または戦争・暴動など破壊行為による不具合。
 - 日常のお手入れ箇所(水抜栓やフィルターなど)のOリングやパッキンの摩耗・劣化による不具合。
 - 乾電池・コマパッキンなどの消耗による不具合。
 - 電気・給水の供給トラブルなどに起因する不具合。
 - 指定規格以外の電気(電圧・周波数など)の使用や電力契約の間違いに起因する不具合。
 - 給水・給湯配管のさびや砂・ゴミなど異物流入に起因する不具合。
 - 温泉水、井戸水や造水などの水道水以外の水を供給したことに起因する不具合。
 - 輸送・搬入・移動などの落下や転倒、接触などに起因する不具合。
 - 本書の提示がない場合。
 - 本書にお客様名、取付工事店名、引渡し日の記入の無い場合、あるいは字句を書き替えられた場合。
- 部品の交換について 無料修理により取り外された部品・商品は、TOTO株式会社の所有となります。
- 本書は再発行しませんので紛失しないよう大切に保管してください。

サービス記録

年月日	サービス内容	担当者

※この保証書は本書に明示した保証期間、条件のもとにおいて無料修理をお約束するものです。したがって、この保証書によってお客様の法律上の権利を制限するものではありません。保証期間経過後の修理などについてご不明の場合は、取扱説明書裏表紙に記載のTOTOフリーダイヤルまでお問い合わせください。

TOTO株式会社

〒802-8601 福岡県北九州市小倉北区中島2-1-1
お客様相談室 TEL ☎0120-03-1010 FAX ☎0120-09-1010

修理を依頼する前に「故障かな?と思ったら」(P30)をご確認ください

修理・取り扱いのご相談は まずお求めの取付店・販売店へ

取付店・販売店 〒

電話 —

転居や贈答品などでお求めの取付店・販売店へご相談できない場合は、商品名・品番をご確認のうえ、下記TOTO窓口までお問い合わせください。

お客様専用窓口



商品のお問い合わせは

TOTO(株)お客様相談室へ

TEL ☎ 0120-03-1010

FAX ☎ 0120-09-1010

受付時間：9:00～17:00（夏期休暇・年末年始を除く）



修理のご用命は

安心・信頼の

TOTOメンテナンス(株)修理受付センターへ

ホームページ <https://www.tom-net.jp>

TEL ☎ 0120-1010-05

FAX ☎ 0120-1010-02

受付：年中無休

受付時間：8:00～19:00

訪問修理：年中無休（一部地域を除く）

営業時間：9:00～18:00



交換部品・別売品のご購入は

TOTOメンテナンス(株)TOTOパーツセンターへ

TEL ☎ 0120-8282-55

FAX ☎ 0120-8272-99

受付時間：平日 9:00～18:00 土・日・祝日 9:00～17:00
（夏期休暇・年末年始を除く）

※インターネットでの部品購入はTOTOパーツショップへ(24時間受付)
<https://tom-parts.jp.toto.com>



お客様からお預かりした個人情報は、関連法令および社内諸規定に基づき慎重かつ適切に取り扱います。
詳細はTOTOホームページをご覧ください。

TOTO株式会社

TOTOホームページ <https://jp.toto.com>

2022.2
RD06281RS