

小型電気温水器（先止め式） 湯ぽっと

品番 **REWF03型（壁掛けタイプ）**

工事店様へのお願い

保証書に貴店名ならびにお引渡日をご記入のうえ、お客様にお渡しください。また、定期的に交換が必要な部品があることをお客様に必ずお伝えください。

定期点検情報掲載



- ◆このたびは、TOTO湯ぽっとREWF03型をお求めいただき、誠にありがとうございます。この取扱説明書をよくお読みのうえ、正しくお使いください。
- ◆保証書に、取付店名、引渡日などが記入されていることを必ずお確かめください。
- ◆この取扱説明書は保証書付ですので、大切に保管し、お使いになる方がいつでも見ることができるようにしてください。

安全上のご注意	1
各部のなまえ	5
ご確認ください	6
タンクへ水を入れる	7

はじめに

湯を沸かす	9
出湯温度変更のしかた	10
湯（水）を出す	10
おまかせ節電機能	11
夏場に水のみを使用したい場合	12

使いかた

各部のお手入れ	13
タンク内	14
フィルター	16
逃し弁の作動確認	18
長期間使用しないとき	19
凍結による破損予防	19

お手入れ

故障かな？と思ったら	20
つぎのような場合は 故障ではありません	23
アフターサービス	26
仕様	28
保証書	30

こんなときは

安全上のご注意

安全のために必ずお守りください

ご使用の前に、この「安全上のご注意」をよくお読みのうえ、正しくお使いください。
お読みになった後は、お使いになる方がいつでも見ることができるよう必ず保管してください。転居される場合は、新しく入居される方が商品を安全にお使いいただくために、この「取扱説明書」を新しく入居される方、または取り次ぎされる方にお渡しください。
この「取扱説明書」では、商品を安全に正しくお使いいただき、あなたや他の人々への危害や財産への損害を未然に防止するために、いろいろな表示をしています。
その表示と意味はつぎのようになっています。内容を理解してから本文をお読みください。

表示と意味



警告

この表示を無視して、誤った取り扱いをすると、人が死亡、重傷を負う可能性、または火災の可能性が想定される内容を示しています。



注意

この表示を無視して、誤った取り扱いをすると、人が傷害を負う可能性や物的損害のみの発生が想定される内容を示しています。

絵表示と意味



禁止

商品の取り扱いにおいてその行為を禁止するために用いています。



分解禁止

商品を分解することで感電などの傷害が起こる可能性を示しています。



水場での使用禁止

防水処理のない商品を水場で使用すると、漏電によって感電や発火の可能性を示しています。



接触禁止

商品の特定の場所に触れることによって傷害が起こる可能性を示しています。



ぬれ手禁止

商品をぬれた手で扱うと感電する可能性を示しています。



水ぬれ禁止

防水処理のない商品を水がかかる場所で使用したり、水にぬらすなどして使用すると漏電によって感電や発火の可能性を示しています。



必ず実行

使用者に対し指示に基づく行為を強制しています。



アース接続

安全アース端子付きの機器の場合、使用者にアース線を必ず接続するように指示しています。



プラグを抜く

使用者に電源プラグをコンセントから抜くように指示しています。

警告

火災や感電を防ぐために



修理技術者以外の方は、絶対に分解したり修理・改造は行わない

感電や火災の原因になります。

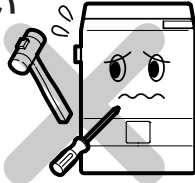

指定する電源以外では使用しない

火災の原因になります。



ガタついているコンセントを使わない

火災の原因になります。



機器本体に水をかけない

感電や火災の原因になります。

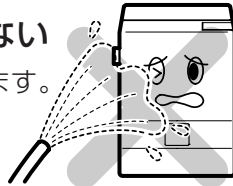

コンセントや配線器具の定格を超える使いかたをしない

たこ足配線などで定格を超えると、発熱による火災の原因になります。

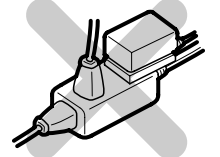

水がかかったり、表面に結露を生じるような湿気の多い場所、特に浴室やシャワールームには設置しない

感電や故障の原因になります。

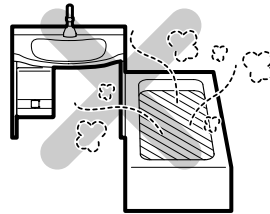

アース(D種接地)工事がされていることを確認する

※取り付けられていない場合は、必ずお取付工事店または、販売店に依頼して取り付けください。

アース工事がされていないと故障や漏電のときに、感電する原因になります。

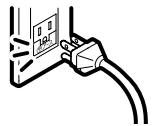

ぬれた手で、電源プラグを抜き差ししない

感電の原因になります。



漏電遮断器が取り付けられていることを確認する

※取り付けられていない場合は、必ずお取付工事店または、販売店に依頼して取り付けください。

感電や火災の原因になります。



雷が発生しているときは、電源プラグに触れない

感電の原因になります。

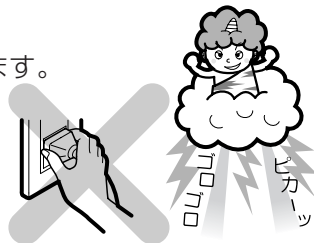

電源プラグを抜くときは、必ずプラグ本体を持って引き抜く

コードを引っ張るとプラグやコードが傷んで、火災や感電の原因になります。

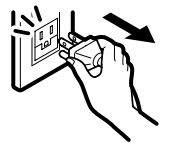

電源コード・電源プラグが破損するようなことをしない

※傷つけたり、加工したり、無理に曲げたり、ねじったり、引っ張ったり、重いものを載せたり、束ねたり、挟み込んだり、加熱したりしないでください。

傷んだまま使用すると、感電・ショート・火災の原因になります。

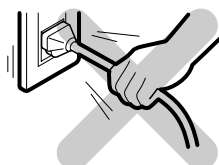

電源プラグの刃などについたホコリは、1ヵ月に1回程度定期的に取り除き、根元まで確実に差し込む

※電源プラグを抜き、乾いた布でふいてください。

電源プラグにホコリがたまると、湿気などで絶縁不良となり、火災の原因になります。

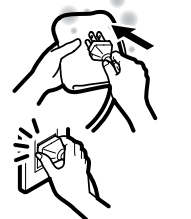

お手入れのときには、必ず電源プラグをコンセントから抜く

感電の原因になります。

はじめに

使いかた

お手入れ

こんなときは

⚠ 注意

故障や事故、水漏れを防ぐために



タンク内に水がないときは、沸上げ運転（電源）スイッチを入れない

※必ず7ページ【タンクへ水を入れる】の作業を行ってから沸上げ運転（電源）スイッチを入れてください。

空焚きとなり故障・事故の原因になります。

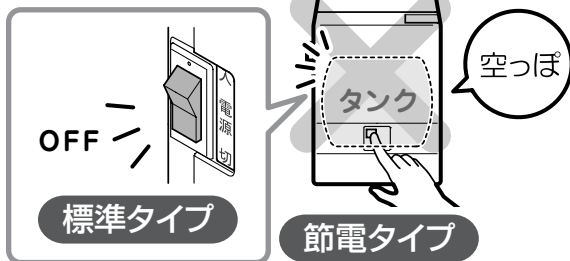

落雷の可能性がある場合は、あらかじめ電源プラグを抜く

故障の原因になります。

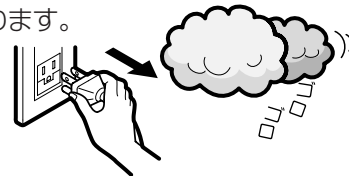

凍結のおそれがある場合は、電源プラグを抜いてタンク内の湯を抜く 14ページ

凍結により破損し、水漏れするおそれがあります。

※凍結による破損は、保証期間内でも有料となります。

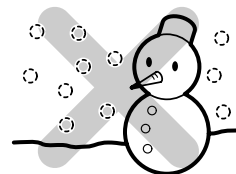

連結管など、接続配管やコードに無理な力や衝撃を加えない

水漏れ・漏電の原因になります。

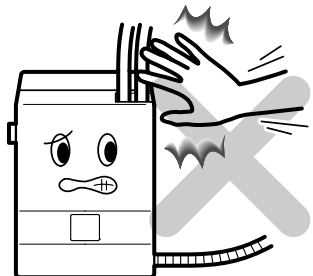

ご使用の際は、配管の周り（キャビネット内、点検口内を含む）を見て水漏れがないか確認する

部品の劣化・摩耗などによる水漏れが発見できず、家財などをめらす財産被害発生のおそれがあります。

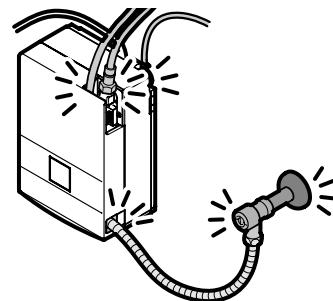

水道水以外は使用しない

井戸水などを使用すると腐食などにより水漏れするおそれがあります。



商品に強い力や衝撃を与えない

故障や水漏れの原因になります。

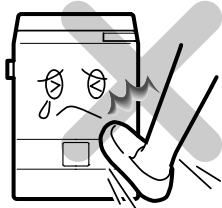

月に1回、逃し弁の点検を行う 18ページ

逃し弁が作動しないと、タンクに異常な圧力がかかり破損の原因になります。



出る湯（水）の量が少なくなったら、止水栓、給水フィルターの点検・清掃を行う 16・17ページ

フィルターが詰まると、湯の量が減少したり機器の故障の原因になります。



長期間使用しないときは、電源プラグをコンセントから抜く

安全のために電源プラグを抜いておいてください。

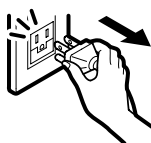

減圧弁・逃し弁は消耗部品のため、必ず定期的に交換する 26ページ

劣化により機能の低下や水漏れする可能性があります。大きな被害を与えることがあります。

⚠ 注意

やけどやケガ、下痢・腹痛を防ぐために



湯は、飲料用に用いない

下痢・腹痛などをおこす
場合があります。

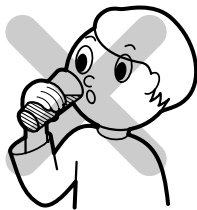

タンク内の水を抜くときは、タンク内の湯が水になっていることを確かめてから行う

やけどのおそれがあります。



排水時に熱い湯が出るおそれがあるので湯に触れない

また、連結管も高温になるため触らない

やけどのおそれがあります。

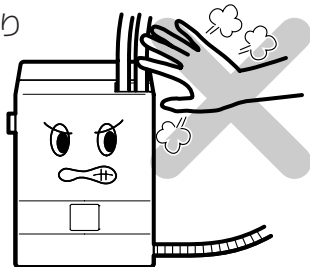

フィルターの清掃をする際は、止水栓または元栓を閉めてから行う

湯・水が噴き出て、やけどや家財などをぬらす財産損害発生のおそれがあります。



吸気栓に触れるときは、タンク内の湯を出し切って水になっていることを確かめてから行う

やけどのおそれがあります。

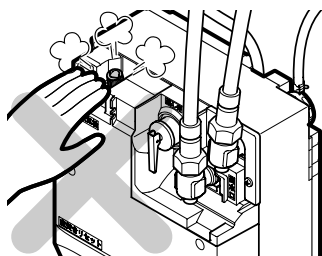

各部のなまえ

本体周辺部 (図は節電タイプ)

化粧カバー

(注) オストメイト対応トイレパック専用品にはついていません。

電源プラグ

(接地極付き2P)

出湯温度
調節ダイヤル

10ページ

減圧弁
水抜きボタン

水栓(注)

排水ホッパー(注)
(必要別売品)

止水栓(注)
(必要別売品)

連結管(注)
(別売品)

操作部(右図)
節電タイプのみ

(注) オストメイト対応トイレパック専用品には、これらの部品は商品にセットで同梱されています。

吸気栓

逃し弁手動レバー

空焚きリセットボタン

膨張水排出口

出湯口
出水口

排水栓

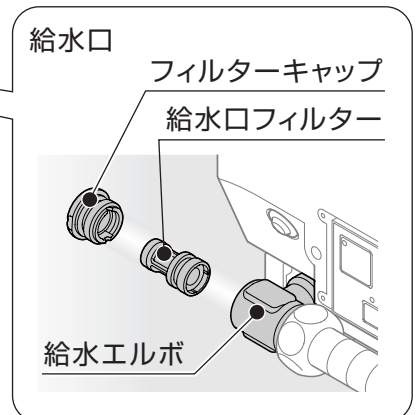
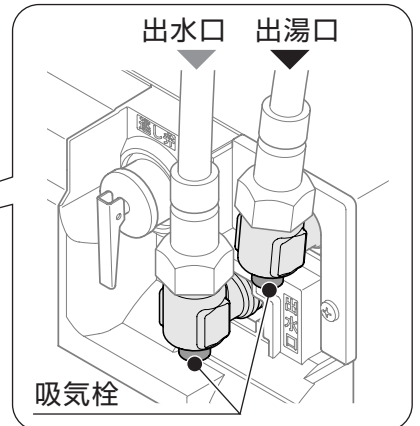

操作部 節電タイプ

沸上げ運転スイッチ 9ページ

沸上げ運転(電源)の入/切を行います。

沸上げ運転ランプ 9ページ

● 点灯: 電源「入」

おまかせ節電ランプ 11ページ

● 点灯: おまかせ節電設定「入」

おまかせ節電スイッチ 11ページ

おまかせ節電設定の入/切を行います。

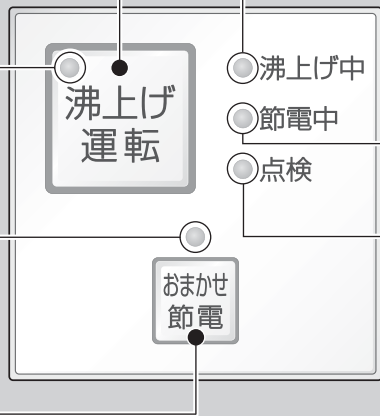

沸上げ中ランプ 9ページ

● 点灯: 沸上げ中
● 消灯: 保温中

節電中ランプ 11ページ

● 点灯: 節電中

点検ランプ 20ページ

● 点灯・点滅: 異常・故障時

操作部 標準タイプ

電源スイッチ

沸上げ運転(電源)の入/切を行います。
沸き上げ中のみランプが点灯します。

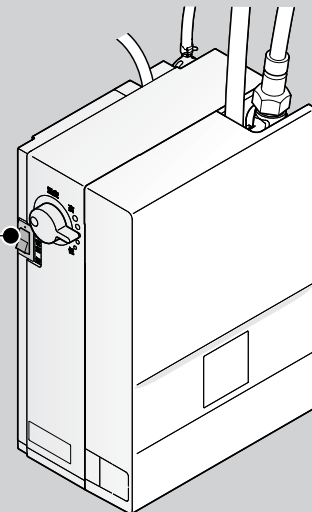

はじめに

ご確認ください

止水栓 (必要別売品)

● フィルター付きの止水栓が取り付けられていますか?

フィルター付き止水栓を使用しない場合、減圧弁に異物がかみ込み、設定圧力不良など、機器故障の原因となります。

※フィルター付きの止水栓が取り付けられていない場合は、お取付店、お取扱店または、TOTOメンテナンス(株)修理受付センター

TEL ☎ 0120-1010-05 FAX ☎ 0120-1010-02
にご連絡ください。

アングル形止水栓

フィルター

開閉工具

(フィルター付き
止水栓に同梱)

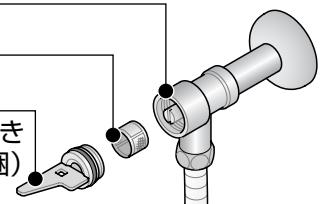

はじめに

使いかた

お手入れ

こんなときは

タンクへ水を入れる

つぎの手順で確実にタンクへ水を入れてください。水が入っていないと空焚きの原因となります。

1

化粧カバーを取り外す

化粧ねじを1カ所取り外し、右図のように化粧カバー上部を手前にひいてください。

(注) オストメイト対応トイレパック専用には、化粧カバーはついていません。

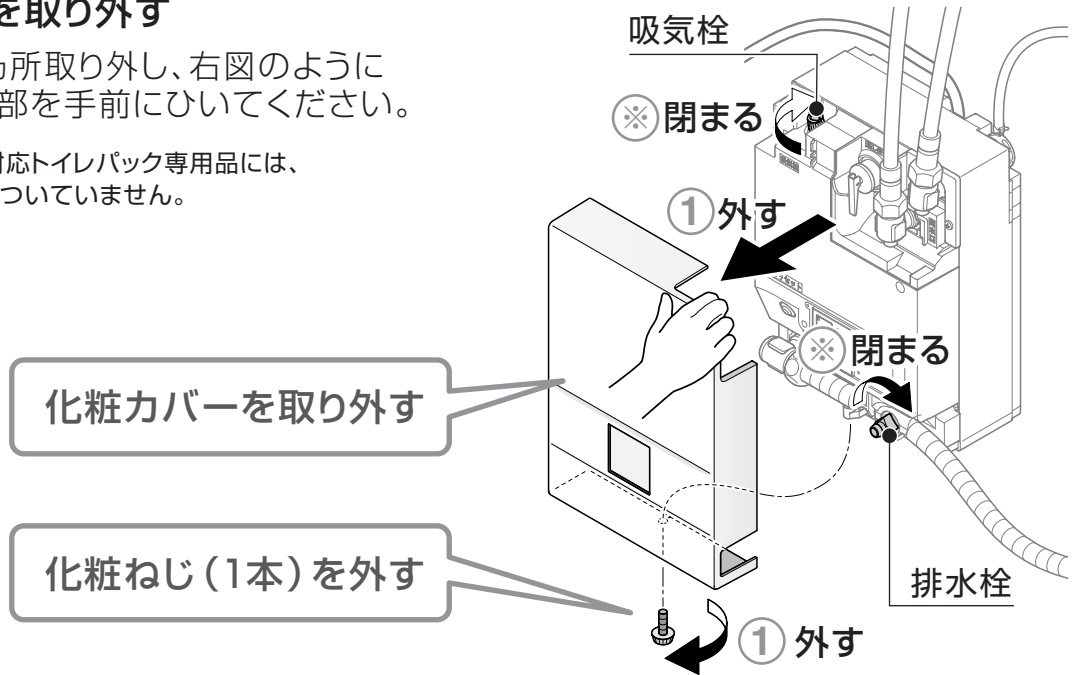

化粧カバーを取り外す

化粧ねじ(1本)を外す

※

ご確認ください

吸気栓・排水栓が閉まっていること

2

止水栓を開ける

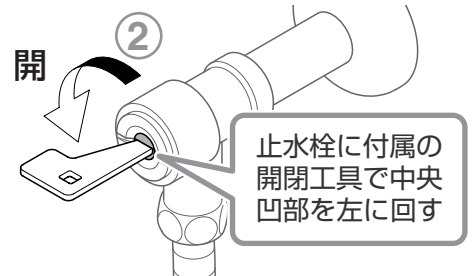

止水栓に付属の開閉工具で中央凹部を左に回す

3

逃し弁手動レバーを引き上げる

タンクへ給水が始まり、タンクが満水になると、排水ホッパーに水が流れ始めます。

注意

満水になるまで（排水ホッパーに水が流れ始めるまで）の時間は1分以内が目安です。

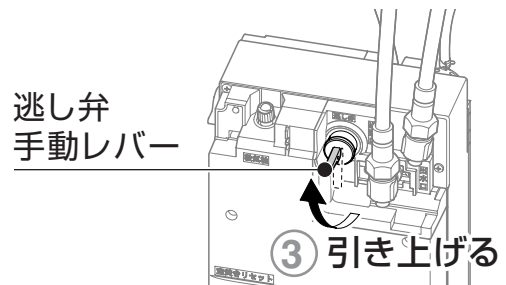

③引き上げる

※

ご確認ください

排水ホッパーへ水が流れていること

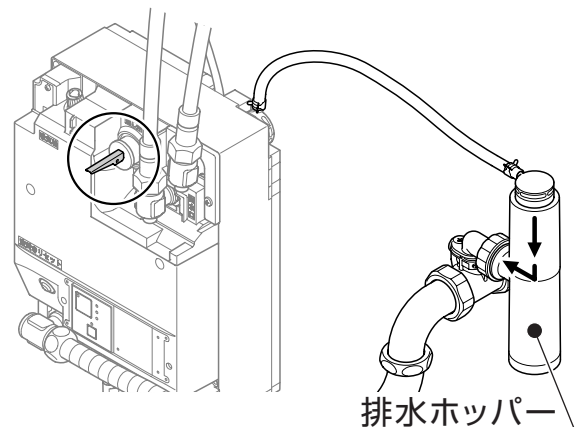

排水ホッパー

4 逃し弁手動レバーを元に戻す



ご確認ください

排水ホッパーの水の流れが止まること

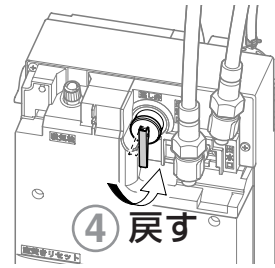

ご確認ください

水栓から安定して水が出ていること

2ハンドル混合栓

湯側を全開にする



シングルレバー混合栓

湯側にする

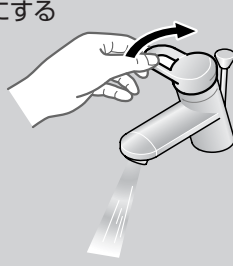

自動水栓

センサーを起動させる



5 化粧カバーを取り付ける

化粧ねじを1ヵ所取り付けてください。

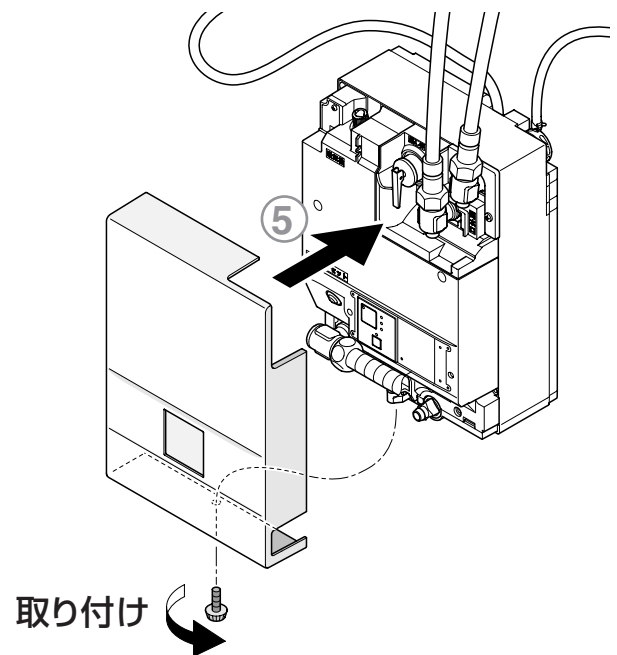

湯を沸かす



ご確認ください

水栓から安定して水が出ること

2ハンドル混合栓

湯側を全開にする



シングルレバー混合栓

湯側にする



自動水栓

センサーを起動させる



注意 水が連続的に出ない場合は、7・8ページの「タンクへ水を入れる」をご覧ください。

⚠ 注意



タンク内に水がないときは、沸上げ運転（電源）スイッチを入れない
空焚きとなり故障・事故の原因となります。

1

電源プラグを差し込む

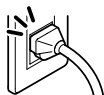

2

沸上げ運転（電源）スイッチを押し、「入」にする

沸上げ運転を開始します。

注意 節電タイプの場合、電源投入時は動作準備に多少の時間がかかります。電源プラグを差し込んだ後、約10秒待って、沸き上げ運転スイッチを押してください。

節電タイプ

沸上げ運転ランプが点灯します。
沸上げ中は「沸上げ中」ランプも点灯します。

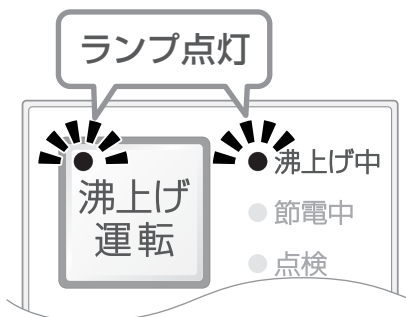

標準タイプ

沸上げ中はランプが点灯します。

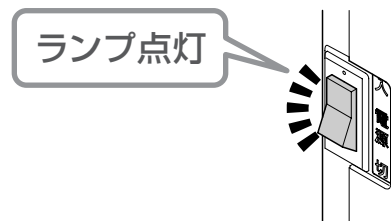

自動的に通電が止まる

湯が沸き上がり、使える状態になります。

給水温度	5℃	15℃	25℃
沸き上がり*時間の目安	約21分	約18分	約15分

*沸き上がり温度は約75℃です。

節電タイプ

沸き上がると沸上げ中ランプが消灯します。
消灯するのは「沸上げ中」ランプのみで「沸上げ運転」ランプは点灯したままです。



標準タイプ

沸き上がるとランプが消灯します。



タンク内の湯温が下がると再びヒーターに通電され、沸上げ中ランプが再点灯する

出湯温度変更のしかた

出湯温度調節ダイヤルがセンター位置の場合、
出湯温度は約36℃です。

出湯温度調節ダイヤルを操作することで、適温範囲内
での温度変更が可能です。

<出湯温度調節範囲>

給水温度の目安	温度調節可能範囲の目安
約5℃	約31℃～約35℃
約15℃	約32℃～約38℃
約25℃	約32℃～約37℃

※沸き上げ温度:75℃時(沸き上げ直後)

※出湯温度の調節範囲は、給水温度により変動します。

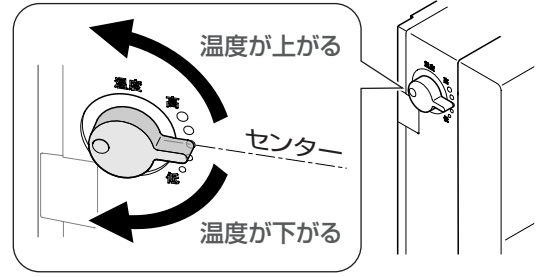

湯(水)を出す

⚠ 注意



湯は飲料用に用いない
下痢・腹痛などをおこす場合があります。

<2ハンドル混合栓の場合>

1

水側を開ける

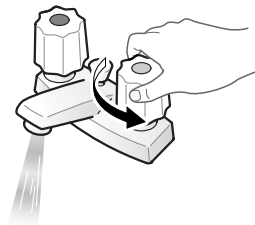

2

湯側を開ける

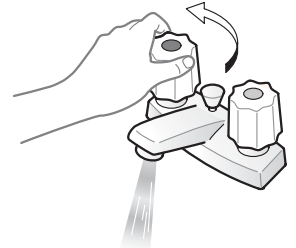

温度を調節してください。

<シングルレバー混合栓の場合>

1

水側に回す

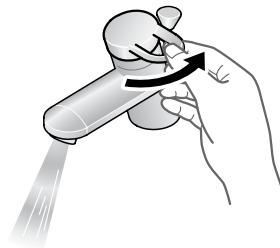

2

湯側に回す



温度を調節してください。

<自動水栓の場合>

出

吐水口に手を近づける

センサーが感知して湯(水)が出ます。



止

手を離す

湯(水)が止まります。



- 手を離すと1～2秒後に止まります。
手を近づけたままでも約1分経過すると自動的に止まります。
さらに湯(水)を出したい場合は、一度手を離し再度近づけてください。

おまかせ節電機能 (節電タイプのみ)

おまかせ節電 工場出荷時の設定：入

■湯の使用が少ない時間帯を見つけてかしこく節電します。

よく使う時間帯 通常運転(約75℃沸上げ) 例:店舗/オフィス

あまり使わない時間帯 沸上げ温度を約60℃に下げて節電運転

全く使わない時間帯 沸上げ温度を約55℃に下げて節電運転

※停電などで電源が切れた場合は、再設定を行います。

■湯を使用しない曜日を見つけておまかせ節電

休日など湯を使用しない曜日 沸上げ温度を約55℃に下げて節電運転

例:土日が休みの場合 ...使用あり ...使用なし

週	日	月	火	水	木	金	土
1週目	—	<input type="checkbox"/>	<input type="checkbox"/>	<input type="checkbox"/>	—	<input type="checkbox"/>	—
⋮	—	<input type="checkbox"/>	—	<input type="checkbox"/>	<input type="checkbox"/>	<input type="checkbox"/>	—
5週目	—	<input type="checkbox"/>	<input type="checkbox"/>	<input type="checkbox"/>	<input type="checkbox"/>	<input type="checkbox"/>	—

6週目から節電 6週目から節電



ご確認ください

沸上げ運転ランプが点灯していること

OFF おまかせ節電 スイッチを押す
おまかせ節電の設定を解除します。

ON おまかせ節電 スイッチを押す
おまかせ節電を設定します。



節電中は節電中ランプが点灯します。



節電中は沸上げ温度が下がるため、スパウトから出る湯の温度が低くなります。いつもより湯がぬるくなりますが故障ではありません。現在が節電時間帯かどうか知りたい場合は、沸上げ中ランプが消えているときにおまかせ節電スイッチをOFFにしてください。節電中であれば、沸上げ中ランプが点灯します。

注意 節電中に湯温度調節ダイヤルを回して、出湯温度を高くすると、通常運転に戻ったときに、熱めの湯が出る可能性があります。

夏場に水のみを使用したい場合

沸上げ運転(電源)スイッチを押し、「切」にする

沸上げ運転ランプが消えます。

注意

混合栓の湯側を開いて水を使用してください。
湯側を開かないとタンク内の水が滞留したままとなります。

節電タイプ

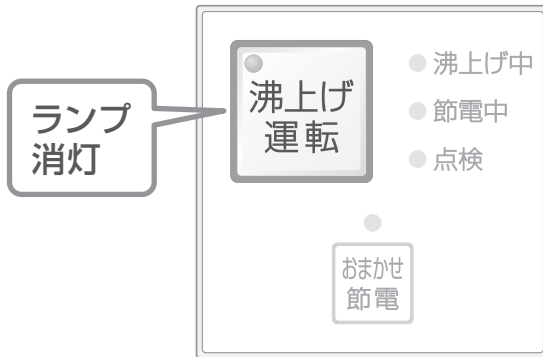

標準タイプ

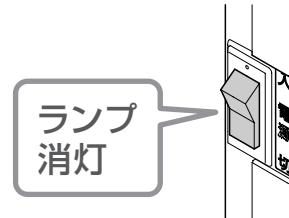

各部のお手入れ

湯ぽっと本体のお手入れ

汚れがひどいときなど

通常は、水でぬらしたやわらかい布をよくしぼってふいてください。

汚れがひどいときは、適量にうすめた家庭用中性洗剤をふくませたやわらかい布でふきとった後、水ぶきを行ってください。

⚠ 注意



機器本体に水をかけない
感電や火災の原因になります。

注意

- 「酸性」・「アルカリ性」の表示のある洗剤およびたわし、クレンザーなどの使用は、本体を傷めますので絶対やめてください。
- 湯ぽっと本体はプラスチックでできていますので乾いた布やトイレットペーパーなどでふかないでください。傷つきの原因になります。



電源プラグのお手入れ

月に一度は...

電源プラグにほこりなどがたまると、湿気などで絶縁不良となり、火災の原因になります。電源プラグを抜き、乾いた布でふいてください。

タンク内のお手入れ

年に1回程度は...

長期間の使用でタンク内が水あかななどで汚れることがあります。**年に1回程度は**、タンク内の水を抜き、タンク満水、水抜きを2・3回くり返し清掃してください。

14・15ページ

お手入れの際は、電源プラグを抜いてください。

逃し弁の作動確認

月に一度は...

逃し弁が作動しないとタンクに異常な圧力がかかり破損の原因になります。1か月に1回、逃し弁の作動確認を行ってください。

18ページ

水漏れ確認

日常の確認

ご使用の際、電気温水器周辺に水漏れおよび水漏れの形跡がないことを確認してください。水漏れなどが確認された場合は止水栓を閉めて、お取付工事店または、TOTOメンテナンス(株)修理受付センター

TEL ☎ 0120-1010-05 FAX ☎ 0120-1010-02

までご連絡ください。

止水栓フィルター／給水口フィルターのお手入れ

湯量が少なくなったときは...

ご使用中フィルターにゴミなどが詰まるとタンク内への給水量が少なくなり、機器の故障の原因になります。出る湯(水)の量が少なくなったら、お手入れを行ってください。

16・17ページ

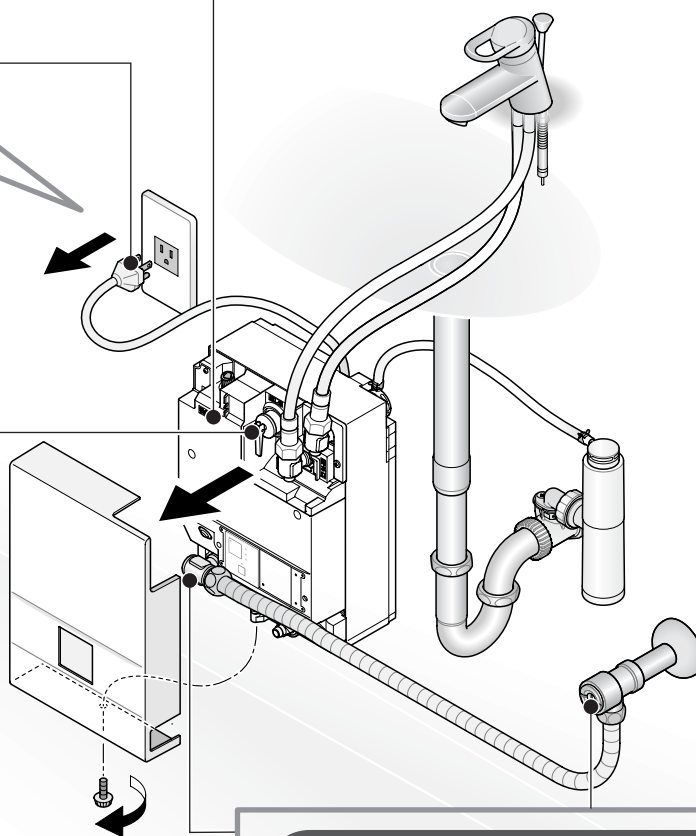

タンク内

長期間の使用でタンク内が水あかななどで汚れることがあります。
年に1回程度、タンク内の水を抜き、タンク満水、水抜きを2・3回くり返し清掃してください。

タンク内をお手入れする前に

1 沸上げ運転（電源）スイッチを押し、「切」にする

節電タイプ

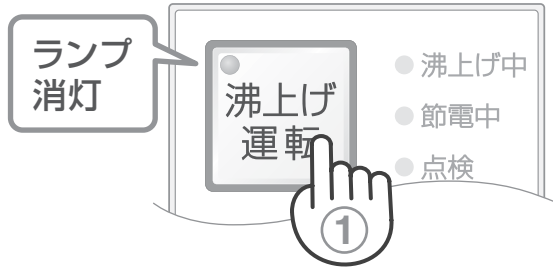

標準タイプ

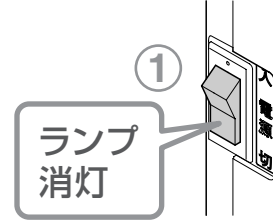

2 電源プラグを抜く

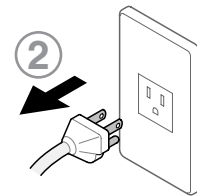

3 水栓の水側および湯側を開ける

湯が水になるまで出す。
水になったら止めてください。



4 化粧カバーを外す 取り外し方→7ページ

5 逃し弁手動レバーを引き上げる

約20秒程度排水ホッパーへ水を流す。

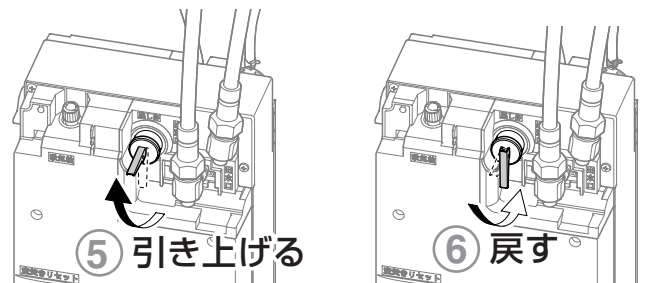

6 逃し弁手動レバーを戻す

7 止水栓を閉める



はじめに

使いかた

お手入れ

こんなときは

タンク内のお手入れ

1

電気温水器の排水栓に付属の水抜きチューブを差し込む

水抜きチューブの先に受け皿を置きます。

2

排水栓を左いっぱいまで回す

3

吸気栓を左に回し、取り外す

排水がはじまります。

⚠ 注意



吸気栓に触れるときは、タンク内の湯が水になっていることを確かめてから行うやけどのおそれがあります。

※水抜きは約2分かかります。

※水を抜く際は、必ず受け皿などで受けてください。

※約3Lの水が排水されます。受け皿があふれそうな場合は、吸気栓を取り付けると排水は止まります



4 押す

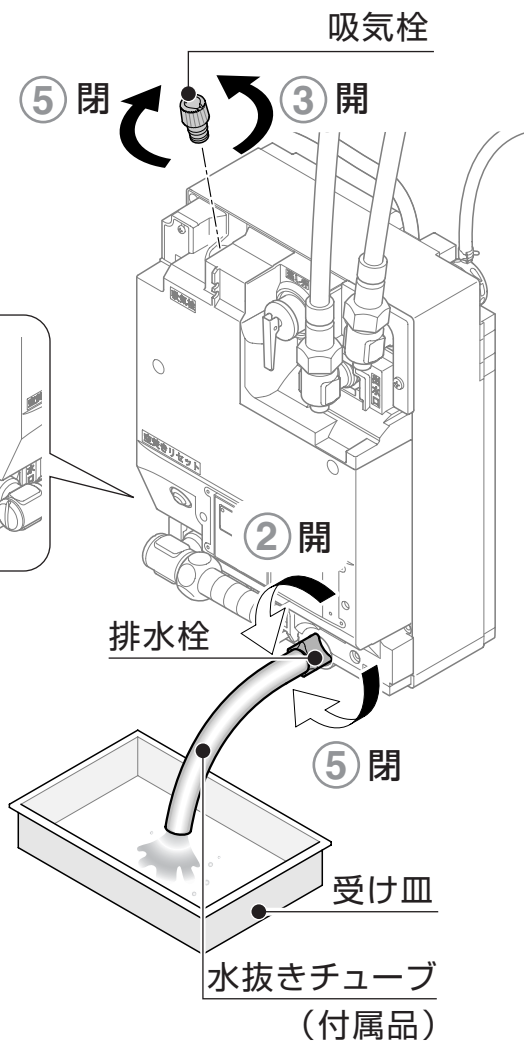

4

減圧弁の水抜きボタンを押す

配管および減圧弁内の水を排水栓より抜きます。

5

排水終了後、排水栓を閉め、吸気栓を取り付ける

•排水の水がきれいになるまで、②～⑦を2・3回くり返してください。

6

排水栓、吸気栓が閉まっていることを確認し、水抜きチューブを抜く

7

止水栓を開けてタンクに水を入れる

タンクに水を入れる→7ページ

※

ご確認ください

水を入れた後、排水栓、吸気栓から水が漏れていないこと

タンク内のお手入れ完了後に

1

化粧カバーを取り付ける 取り付け方→8ページ

2

電源プラグを差し込む

3

沸上げ運転(電源)スイッチを押し、「入」にする

沸上げ運転ランプが点灯します。 9ページ

節電タイプ

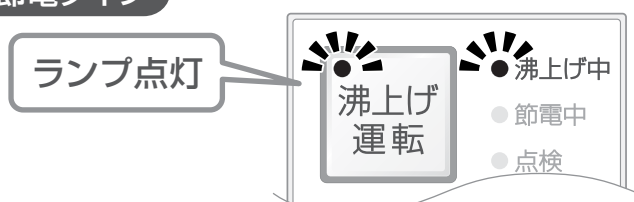

標準タイプ



フィルター

止水栓フィルターおよび給水口フィルターが詰まるとタンク内への給水量が少なくなり、機器の故障の原因となります。出る湯（水）の量が少なくなったら、つぎの手順でフィルターの掃除を行ってください。

フィルターをお手入れする前に

1

沸上げ運転（電源）スイッチを押し、「切」にする

沸上げ運転ランプが消えます。 [9ページ](#)

節電タイプ

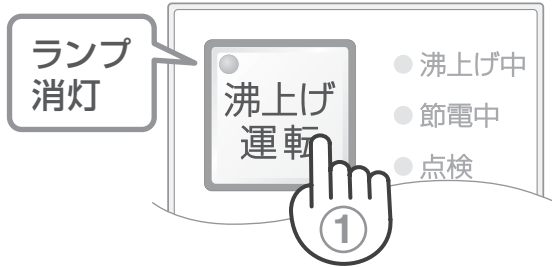

標準タイプ



2

電源プラグを抜く

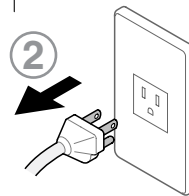

3

化粧カバーを外す

[取り外し方→7ページ](#)

4

逃し弁手動レバーを引き上げる

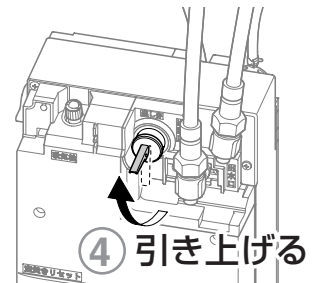

5

止水栓を閉める



⚠ 注意



フィルターの清掃をする際は、止水栓または元栓を閉めてから行う
湯・水が噴き出て、やけどや家財などをめらす財産損害発生のおそれがあります。

フィルターのお手入れ

1

止水栓に付属の開閉工具でフィルターキャップを外す

※フィルターキャップを外すと水が出ます。受け皿で水を受けてください。

止水栓

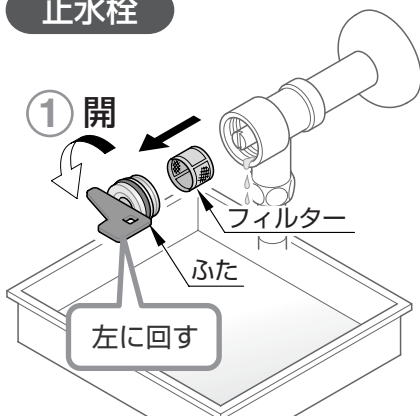

給水口

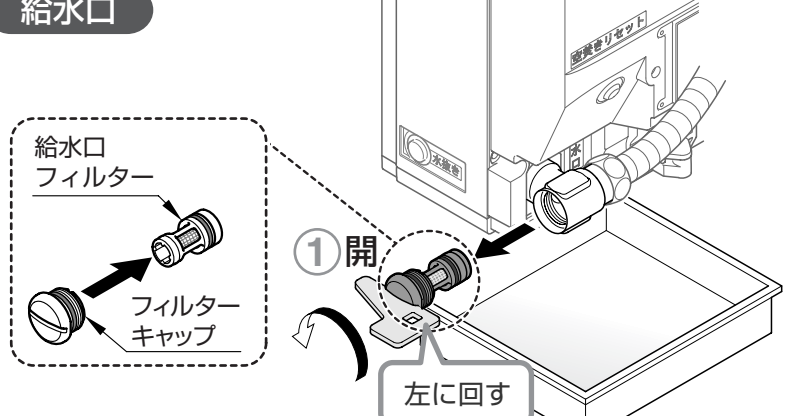

はじめに

使いかた

お手入れ

こんなときは

2

網目に詰まったゴミをブラシなどで取り除く

※金ブラシは使用しないでください。(フィルターの網が破れる可能性があります。)

止水栓

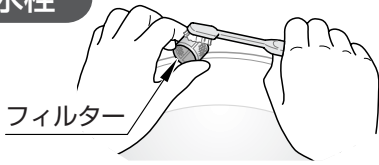

給水口

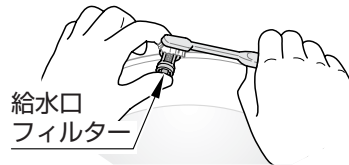

3

開閉工具でフィルターキャップを取り付ける

止水栓

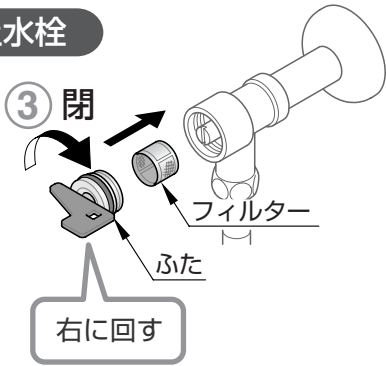

給水口

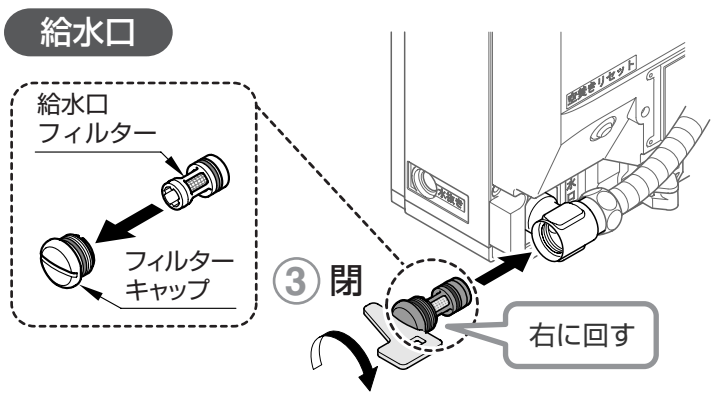

※フィルターを交換する場合は、27ページを参照ください。

フィルターのお手入れ完了後に

1

止水栓を開ける

止水栓や給水口から水漏れがないか確認してください。

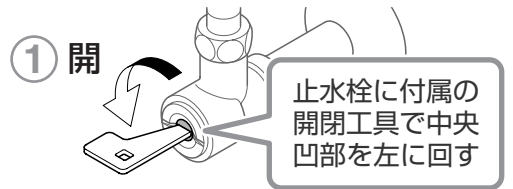

2

逃し弁手動レバーを元に戻す

3

化粧カバーを取り付ける 取り付け方→8ページ

4

電源プラグを差し込む

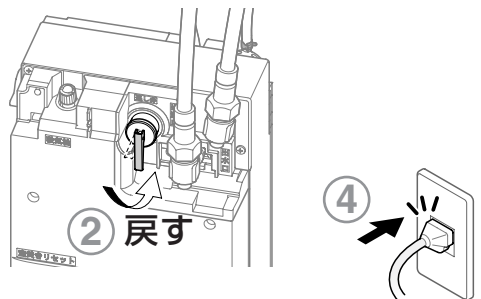

5

沸上げ運転(電源)スイッチを押し、「入」にする

沸上げ運転ランプが点灯します。

9ページ

注意

タンク内に水がないときは、沸上げ運転(電源)スイッチを入れない
空焚きとなり故障・事故の原因となります。

節電タイプ

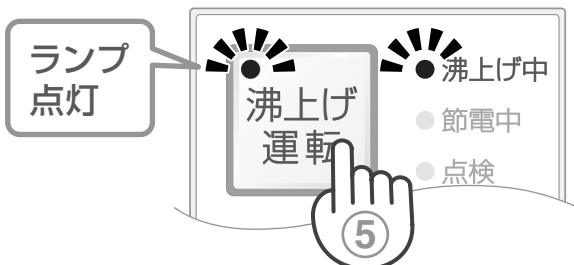

標準タイプ

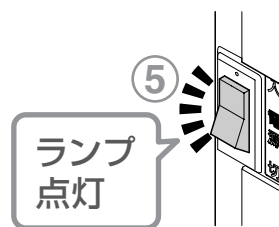

逃し弁の作動確認

逃し弁が作動しないとタンクに異常な圧力がかかり破損することがあります。
月に1回、逃し弁の作動確認を行ってください。

1

沸上げ運転（電源）スイッチを「切」にして、電源プラグを抜く

2

水栓の水側および湯側を開ける

湯が水になるまで出す。
水になったら止めてください。



3

化粧カバーを外す 取り外し方→7ページ

4

逃し弁手動レバーを引き上げる

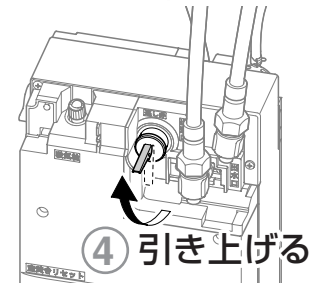

※

ご確認ください

排水ホッパーへ水が流れていること

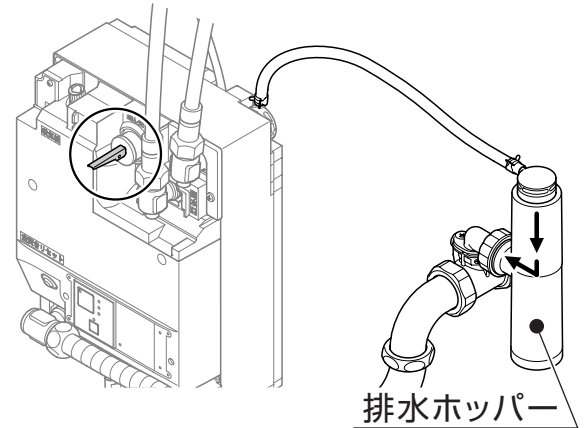

5

逃し弁手動レバーを戻す

※

ご確認ください

水が止まること

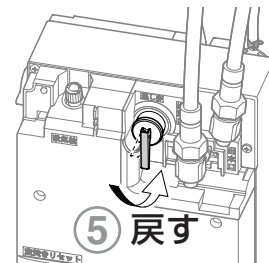

6

化粧カバーを取り付ける 取り付け方→8ページ

7

電源プラグを差し込み、沸上げ運転（電源）スイッチ「入」にする

沸上げ運転ランプが点灯します。 9ページ



節電タイプ

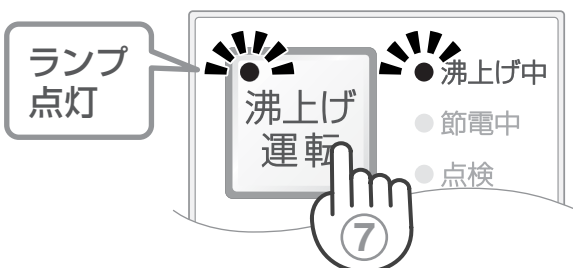

標準タイプ

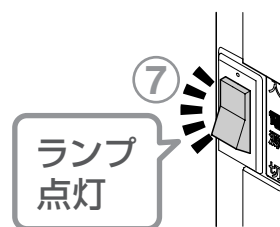

はじめに

使いかた

お手入れ

こんなときは

長期間使用しないとき

長期間ご使用にならないときは、次の手順で水抜きを行ってください。

注意 水を抜く際は、必ず受け皿などで受けてください。

1 P14～P15「タンク内をお手入れする前に」の①～⑧、「タンク内のお手入れ」の①～③の手順に従って本体内の水を抜く

2 出湯口、出水口の吸気栓を開けて、連結管内の水抜きを行う

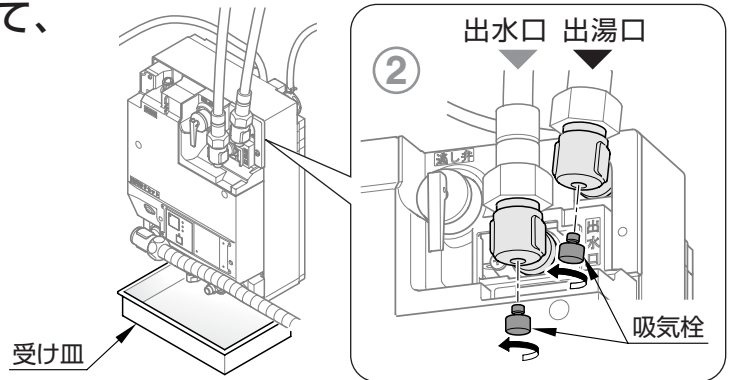

3 排水ホッパーの水抜きキャップを開けて、排水ホッパー内の水を抜く

※水抜きキャップを開ける際は排水ホッパーを手でしっかり持つようにしてください。
 ※排水ホースがたるんでいる場合軽く持ち上げホース内の水も抜いてください。

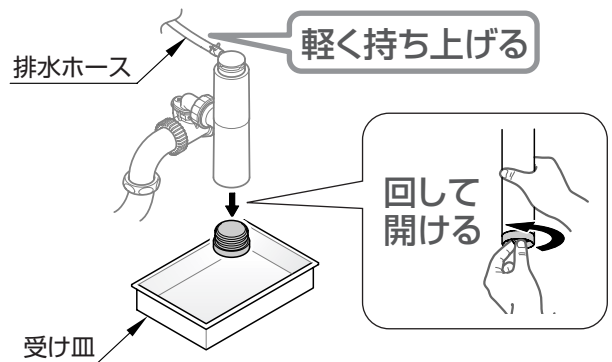

凍結による破損予防

凍結のおそれがある場合は、次のどちらかの方法で機器の凍結予防の処置を行ってください。

ヒーター通電による方法（タンク内の水抜きを行わない場合）

1 沸上げ運転（電源）スイッチを押し、「入」にする

2 必要に応じて各配管に保温材または、ヒーターを巻く

水抜きによる方法

1 タンク内の水を抜く 水抜き方法→14・15ページ

故障かな?と思ったら

故障かな?と思ったら、まずこの章をご覧になり、処置方法をためしてみてください。それでも直らないときは、お取付店、販売店またはTOTOメンテナンス(株)修理受付センターにご相談ください。

修理を依頼する前に次のことを確認してください。(節電タイプのみ)

電気温水器本体操作部のランプを確認してください。

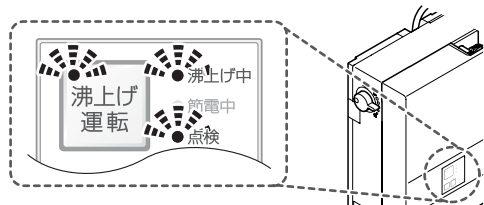

次の表を確認し、処置を行ってください。

確認の内容			確認結果	処置
操作部のランプ表示	点滅パターン	ブザー		
		○	<p>商品の異常が考えられます。</p>	<p>止水栓を閉めて、電源プラグを抜き、お取付工事店またはTOTOメンテナンス(株)修理受付センター TEL ☎0120-1010-05 FAX ☎0120-1010-02 までご相談ください。</p>
		—		
		—	<p>▶ 空焚きしています。▶ 手順に従って、空焚きリセットを行ってください。 21ページ</p>	<p>② 抜く</p> <p>① 閉める</p>
		—	<p>▶ 空焚きしています。▶ 手順に従って、空焚きリセットを行ってください。 22ページ</p>	

上記に該当しない場合は、24ページの「該当する現象について確認してください。」にお進みください。

はじめに

使いかた

お手入れ

こんなときは

空焚きリセットの方法【節電タイプ】

万が一空焚きした場合は、操作部のランプが点滅または点灯します。
その場合は、以下の手順で空焚きをリセットしてください。

沸上げ運転ランプが点滅している場合

操作部のランプ表示	点滅パターン	ブザー
		—

ご確認ください

止水栓が開いていること

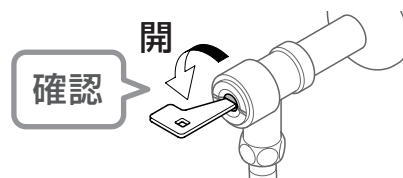

1 電源プラグを抜く

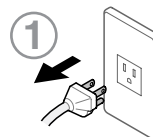

2 タンクに水を入れて、満水にする 満水方法→7・8ページ

3 電源プラグをコンセントに差し込む

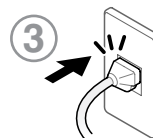

4 約10秒待ち、沸上げ運転(電源)スイッチを押し、「入」にする

沸上げ運転が開始されます。



沸上げ中ランプが点滅、点検ランプが点灯している場合

操作部のランプ表示	点滅パターン	ブザー
<p>ランプ点滅 沸上げ 運転 ランプ点灯 沸上げ中 点検</p>		—

※
ご確認ください

止水栓が開いていること

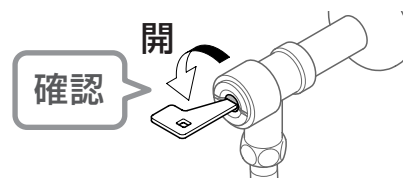

1 電源プラグを抜く

2 タンクに水を入れて、満水にする

3 化粧カバーを取り外す

取り外し方→7ページ

4 空焚きリセットボタンを押す

空焚きリセットボタン

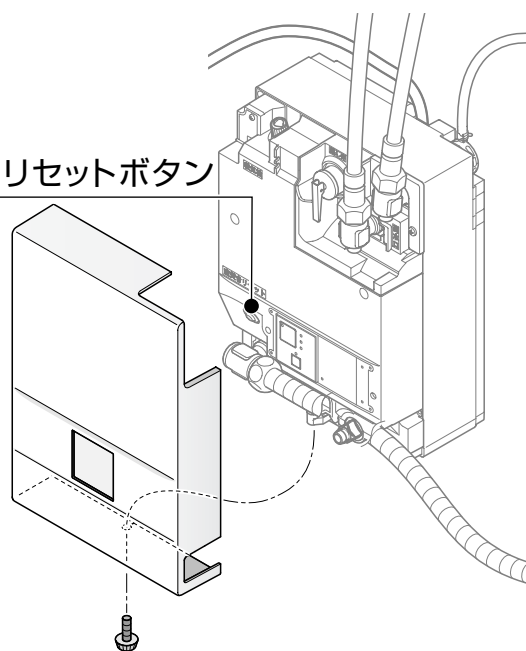

5 化粧カバーを取り付ける

取り付け方→8ページ

6 電源プラグをコンセントに差し込む

7 約10秒待ち、沸上げ運転(電源)スイッチを押し「入」にする

沸上げ運転が開始されます。



空焚きリセットの方法【標準タイプ】

万が一空焚きした場合は、電源スイッチを「入」にしてもランプが点灯しません。
その場合は、以下の手順で空焚きをリセットしてください。

ランプ消灯



※
ご確認ください

止水栓が開いていること

確認

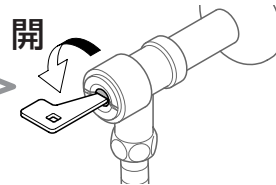

1 電源スイッチを「切」にする



2 タンクに水を入れて、満水にする

満水方法→7・8ページ

3 化粧カバーを取り外す

取り外し方→7ページ

4 空焚きリセットボタンを押す

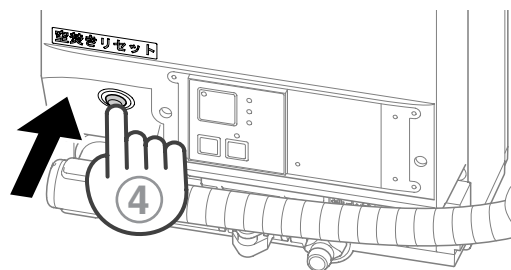

5 化粧カバーを取り付ける

取り付け方→8ページ

6 電源スイッチを「入」にする
沸上げ運転が開始されます。

ランプ点灯

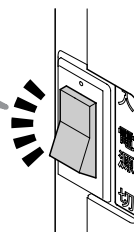

該当する現象について確認してください

Q 湯が沸かない。湯にならない

確認事項	処置方法
電源プラグが完全に差し込まれていますか？	▶ 電源プラグを確実にコンセントに差し込んでください。
元電源が入っていますか？	▶ ブレーカーを入れてください。
沸上げ運転（電源）スイッチが入っていますか？	▶ 沸上げ運転（電源）スイッチを入れてください。
タンクが空の状態です。沸上げ運転（電源）スイッチを入れていませんか？	▶ 空焚きリセットの処置を行ってください。 21～23ページ
停電していませんか？	▶ 停電していないことを確認してください。

Q 湯も水も出ない。湯量が少ない

確認事項	処置方法
止水栓が完全に開いていますか？	▶ 止水栓を開けてください。
止水栓、給水口のフィルターが詰まっていますか？	▶ 止水栓、給水口のフィルターを掃除してください。 16・17ページ
断水していませんか？	▶ 断水していないことを確認してください。

Q 水漏れしている

確認事項	処置方法
機器本体からの水漏れですか？	▶ 止水栓を閉めて、お取付工事店またはTOTOメンテナンス（株）修理受付センターへご相談ください。裏表紙
配管接続部からの水漏れですか？	▶ 水漏れ箇所を締め直してください。

Q 水の出方が安定しない

確認事項	処置方法
タンクが満水になっていますか？	▶ タンクが満水になるまで給水してください。 7・8ページ

Q ブレーカーが作動する

確認事項	処置方法
ブレーカーの容量を越えていませんか？	▶ ブレーカーの容量をあげるか、他の電気商品の使用をお控えください。

Q 湯温が低い

確認事項	処置方法
温度調節の設定は、あっていますか？	▶ ご希望の湯温に調節してください。 10ページ
「節電中ランプ」が点灯していませんか？ (節電タイプのみ)	▶ おまかせ節電機能が作動し、湯の使用頻度が低い時間帯は、沸き上げ温度を下げた状態で節電運転しています。故障ではありません。

Q 膨張水排水口から水が流れ続ける

確認事項	処置方法
逃し弁の手動レバーが引き上げられていませんか？	<p>逃し弁の手動レバーを元の位置に戻してください。 18ページ</p> <p>元に戻しても水が流れ続ける場合は逃し弁にゴミが付着していることが考えられます。逃し弁の手動レバーを引き上げ、1分間ほど水を流し続けてください。 18ページ</p> <p>何回か繰り返しても止まらない場合は、お取付け工事店または、TOTOメンテナンス(株)に相談してください。</p> <p>TEL ☎0120-1010-05 FAX ☎0120-1010-02</p>

こんなときは

つぎのような場合は 故障ではありません



現象	理由
使用中に湯がぬるくなる	▶ 連続して湯を使うと、湯がぬるくなります。本商品は、タンクに貯めた湯を使用するため、連続して使用された場合は、沸上げに時間がかかります。また、冬場は、水温が低いので吐水直後に一瞬湯がぬるくなることがあります。
冬場に使用するとなかなか湯が出ない。沸上げに時間がかかるようになった	▶ 冬場は、水温が低いので、湯温の低下が著しくなり沸上げに時間がかかるためです。
「沸上げ中」・「電源」スイッチのランプが消灯している	▶ タンク内の水が沸上がると「沸上げ中」・「電源」スイッチのランプは、消灯します。
湯から甘ずっぱい臭いがする	▶ 配管工事用の接着剤の臭いと思われます。しばらくの間使用していると、徐々に解消されます。
膨張水排出口より排水ホッパーへ湯がポトポト滴下する	▶ タンク内の水が温められ膨張し、高圧になり、逃し弁が作動したためです。

アフターサービス

使用年数

1 2 3 4 5 6 7 8 9 10 11 12

お客様による日常のお手入れ・点検

買い換え
ご検討

▲
取
付
日

摩耗劣化部品の交換
(内容により取付店またはTOTOメンテナンス(株)へ依頼)

点検・修理を依頼される前に「故障かな?と思ったら」を見て、もう一度ご確認ください。

保証書(この説明書のP.30が保証書になっています)

- この商品は保証書の内容にしたがって保証されています。お引渡日、お取付店名、扱者印が記入してあることを確認してください。また、保証書の内容をよくお読みのうえ、大切に保存してください。
- 保証期間は保証書をご確認ください。

保証について

- 保証期間中は
保証書の規定にしたがって、修理をさせていただきます。保証期間内でも有料になることがありますので保証書の内容をよくご確認ください。例えば、「取扱説明書、施工説明書、貼付ラベルなどの注意書きにしたがっていない場合の不具合など」は有料になります。
- 保証期間中を過ぎているときは
修理すれば使用できる商品については、ご希望により有料で修理させていただきます。
→「修理を依頼されるときは」「修理料金のしくみについて」(P.27)をご確認ください。

部品の交換について

無料修理により取り外された交換前の部品・商品はTOTO株式会社の所有となります。

減圧弁・逃し弁の定期交換について

減圧弁・逃し弁は消耗部品です。劣化により機能の低下や水漏れする可能性がありますので定期的に交換してください。(有料)

商品の寿命における、一般的な交換時期の目安は以下の通りです。

なお、交換については、お取付店またはTOTOメンテナンス(株)に相談してください。

TEL ☎0120-1010-05 FAX ☎0120-1010-02

※減圧弁・逃し弁の位置については「各部のなまえ」(P.5)をご覧ください。

部 品 名	交換時期の目安(お取付日より)	交換の理由
逃し弁	5年	長期間使用すると、水質・沸き上がり温度・使用頻度など使用する条件によって変わりますが、弁体部が水中のスケールによって動かなくなったり、腐食し水漏れしたりすることがあります。水漏れが起きた場合、大きな被害を与えることがあります。
減圧弁		

補修用性能部品の供給期間

この商品の補修用性能部品(機能維持に不可欠な部品で、使用期間中に取り替えての必要が発生する可能性の大きいもの)の供給期間は製造中止後7年です。

はじめに

使いかた

お手入れ

こんなときは

修理を依頼されるときは

修理依頼先

お求めの取付店・販売店またはTOTOメンテナンス
(株) 修理受付センター

ご連絡いただきたい内容

- ①住所、氏名、電話番号 ②商品名 ③品番 ④取付店
⑤故障内容、異常の状況(どこから水漏れしているかなど)
⑥訪問希望日

ご不明な点や修理に関するお問い合わせ先

「TOTO(株)お客様相談室」または
「TOTOメンテナンス(株)修理受付センター」

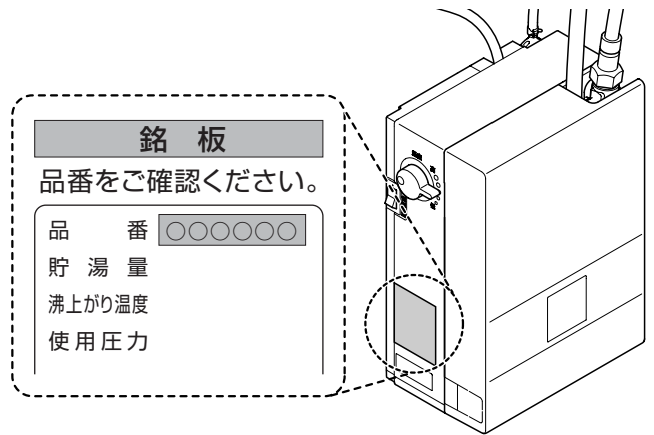

修理料金のしくみについて

修理により商品の機能が維持できる場合には、ご要望により有料にて修理をさせていただきます。
標準修理料金は **技術料** + **部品代** + **訪問料** で構成されています。
ただし、補修用部品の保有期間が経過している商品は、修理できない場合がございます。

補修用性能部品について

以下の補修用性能部品はお客様がご自分でお取り替えできます。

部品名	フィルター付き止水栓用
	フィルター
形状	
品番	66435R
希望小売価格	¥200(税込¥210)
備考	—

- 品番・価格は予告なく変更する場合がございますので、あらかじめご了承ください。
- お客様がご自分で交換できる部品は上表の部品のみです。その他の部品は修理技術者の方へご依頼ください。
- 補修用性能部品をご購入するときは、「TOTOパーツセンター」にお問い合わせください。

TOTOメンテナンス(株)TOTOパーツセンターでご購入の場合

●お届けについて

ご注文から2週間以内に宅配便でお届けします。

※ご注文が集中し、商品の品切れによりお届け日が遅れる場合があります。あらかじめご了承ください。
また、お届けが大幅に遅れる場合は、お届け予定日をご連絡いたします。

●お支払いについて

1回のご注文額	送料
10,000円(税別)以上の場合	無料
10,000円(税別)未満の場合	500円(税込525円)

お届けした宅配業者に、商品代、送料、消費税相当額をお支払いください。(2010.11現在)

●返品・交換について

補修用性能部品の不良などによる返品、交換については、商品到着後8日以内にTOTOパーツセンターまでご返送ください。

送料はTOTOパーツセンターが負担し、商品を送付させていただきます。

お客様のご都合による返品、交換については、商品到着後8日以内にTOTOパーツセンターまでご返送ください。なお、送料はお客様負担となりますのでご了承ください。お客様の元で、汚れたり破損した商品や、一度ご使用になられた商品の返品、交換はいたしかねますので、あらかじめご了承ください。

TOTO
パーツセンター

フリーダイヤルでのご注文 TEL ☎0120-8282-55 FAX ☎0120-8272-99
インターネットでのご注文 <http://www.toto.co.jp/>

こんなときは

仕様

機種品番		REWFO3A1	REWFO3A11
貯湯量		約3L	
定格	電圧	AC100V	
	周波数	50/60Hz	
	消費電力	0.6kW	
給水方式		先止め式	
出湯温度		約36℃(ただし出湯温度調節ハンドルで調節可能)	
出湯温度調節範囲の目安	給水温度 約5℃	約31~35℃	
	給水温度 約15℃	約32~38℃	
	給水温度 約25℃	約32~37℃	
沸き上げ温度		約75℃ (おまかせ節電保温時 約60℃または約55℃)	約75℃
沸き上げ時間	給水温度 約5℃→約75℃	約21分	
	給水温度 約15℃→約75℃	約18分	
	給水温度 約25℃→約75℃	約15分	
主要部品	ヒーター	シーズヒーター	
	減圧弁	設定値：0.08MPa	
	逃し弁	吹始め圧力：0.095MPa / 吹止まり圧力：0.087MPa以上	
	温度調節器	サーミスター	バイメタル式
	おまかせ節電	内蔵	—
安全装置	温度過昇防止器	手動復帰式バイメタル 温度ヒューズ	
	アース	電源プラグアース付き	
商品寸法		約：幅210mm × 奥行130mm × 高さ297mm (操作部の凹凸除く)	
商品質量(満水時)		約5.5kg(約8.0kg)	
電源プラグ		差込型 接地極付き2P	
電源コード		約0.7m	
使用条件	使用環境温度	1℃~40℃	
	使用水	水道水	
	使用水圧	最低必要水圧(流動時):0.05MPa 最高水圧(静止時):0.75MPa (自動水栓との接続の場合) 最低必要水圧(流動時):0.1MPa 最高水圧(静止時):0.75MPa	

はじめに

使いかた

お手入れ

こんなときは



MEMO

TOTO®

保証書

本書は、本書記載内容で無料修理を行うことをお約束するものです。お引渡日から下記保証期間中に故障が発生した場合は本書をご提示のうえ、お取付工事店・販売店またはTOTOメンテナンス（株）（フリーダイヤル ☎ TEL 0120-1010-05・FAX 0120-1010-02）に修理をご依頼ください。

お客様	おなまえ	様
	おところ 〒	
お工事店名	〒	
	TEL	
お引渡日	年	月 日

保証対象機種品番	小型電気温水器 REWF03型
保証期間	お引渡日から1ヵ年

★お客様へ

この保証書をお受け取りになるときに、品番、お引渡年月日、お取付工事店名、扱者印が記入してあることを確認してください。保証書は再発行いたしませんので紛失されないよう大切に保存してください。

〈無料修理規定〉

- 取扱説明書、本体張付ラベルなどの注意書にしたがって正常な状態で保証期間内に故障した場合には、保証期間無料修理いたします。
- 保証期間内に損傷して無料修理を受ける場合は、お取付工事店・販売店またはTOTOメンテナンス（株）にご依頼のうえ、出張修理に際して本書をご提示ください。
- ご転居の場合は事前にお取付店にご相談ください。
- ご贈答品などで本保証書に記入してあるお取付店に修理がご依頼できない場合には、TOTOメンテナンス（株）にご相談ください。
- 本書は日本国内においてのみ有効です。
- 保証書による補償範囲は機能部およびその付属品のみで、排水配管類は含みません。
- 保証期間内でもつぎの場合には有料修理となります。
 - 一般的な洗面器以外（例えば業務用での使用または車両・船舶への搭載など）で使用した場合の不具合。
 - 空焚きなど、お客様が取扱説明書に記載された手順や注意を守らなかったことによる不具合や、お手入れを行わなかったことによる不具合。
 - メーカーが定める工事説明書などに基づかない施工、専門業者以外による移動・分解・修理・改造などに起因する不具合。
 - 建築躯体の変化などに起因する不具合、また塗装の色あせなどの経年変化または使用に伴う摩耗などにより生じる外観上の不具合。
 - 海岸付近、温泉地などの地域における腐食性の空気環境に起因する不具合。
 - ねずみ、昆虫などの動物の行為に起因する不具合。
 - 火災・爆発など事故、落雷・地震・噴火・風水害・津波など天変地異、凍結、または戦争・暴動など破壊行為による不具合。
 - 日常のお手入れ箇所（水抜栓やフィルターなど）のOリングやパッキンの摩耗・劣化による不具合。
 - 乾電池・コマパッキンなどの消耗による不具合。
 - 電気・給水の供給トラブルなどに起因する不具合。
 - 指定規格以外の電気（電圧・周波数など）の使用や電力契約の間違いに起因する不具合。
 - 給水・給湯配管の錆や砂・ゴミなど異物流入に起因する不具合。
 - 温泉水、井戸水などの水道水以外の水を供給したことに起因する不具合。
 - 輸送・搬入・移動などの落下や転倒、接触などに起因する不具合。
 - 本書の提示がない場合。
 - 本書にお客様名、お取付店名、お引渡日の記入の無い場合、あるいは字句を書き替えられた場合。
- 部品の交換について 無料修理により取り外された部品・製品はTOTO株式会社の所有となります。
- 本書は再発行しませんので紛失しないよう大切に保存してください。

サービス記録

年月日	サービス内容	担当者

※この保証書は本書に明示した保証期間、条件のもとにおいて無料修理をお約束するものです。

したがって、この保証書によってお客様の法律上の権利を制限するものではありません。

保証期間経過後の修理などについてご不明の場合は、取扱説明書裏表紙に記載のTOTOフリーダイヤルまでお問い合わせください。

TOTO株式会社

〒802-8601 福岡県北九州市小倉北区中島2-1-1
お客様相談室 TEL ☎ 0120(03)1010

修理を依頼する前に「故障かな?と思ったら」(P20)をご確認ください

修理・取り扱いのご相談は まずお求めの取付店・販売店へ

取付店・販売店 〒

電話 —

転居や贈答品などでお求めの取付店・販売店へご相談できない場合は、商品名・品番をご確認のうえ、下記TOTO窓口までお問い合わせください。

お客様専用窓口



商品のお問い合わせは

TOTO(株)お客様相談室へ

TEL ☎ 0120-03-1010

FAX ☎ 0120-09-1010

受付時間：9:00～17:00(夏期休暇・年末年始を除く)

※携帯電話・PHSからのご利用は……093-951-2526(有料)へ



修理のご用命は

安心・信頼の

TOTOメンテナンス(株)修理受付センターへ

ホームページ <http://www.tom-net.jp/>

TEL ☎ 0120-1010-05

FAX ☎ 0120-1010-02

受付：年中無休

受付時間：8:00～19:00

訪問修理：年中無休(一部地域を除く)

営業時間：9:00～18:00

※携帯電話(PHSは除く)からのご利用は… 0570-05-1010(有料)へ



交換部品・別売品の
ご購入は

TOTOメンテナンス(株)TOTOパーツセンターへ

TEL ☎ 0120-8282-55

FAX ☎ 0120-8272-99

受付時間：平日 9:00～18:00 土・日・祝日 10:00～18:00
(夏期休暇・年末年始を除く)

※携帯電話・PHSからのご利用は……093-952-8682(有料)へ

お客様からお預かりした個人情報は、関連法令および社内諸規定に基づき慎重かつ適切に取り扱います。
詳細はTOTOホームページをご覧ください。

TOTO株式会社

TOTOホームページ <http://www.toto.co.jp/>