

即湯器 魔法びん電気即湯器

品番 REQ02型

工事店様へのお願い

保証書に貴店名ならびにお取付日をご記入のうえ、お客様にお渡しください。また、定期的に交換が必要な部品があることをお客様に必ずお伝えください。

定期点検情報掲載

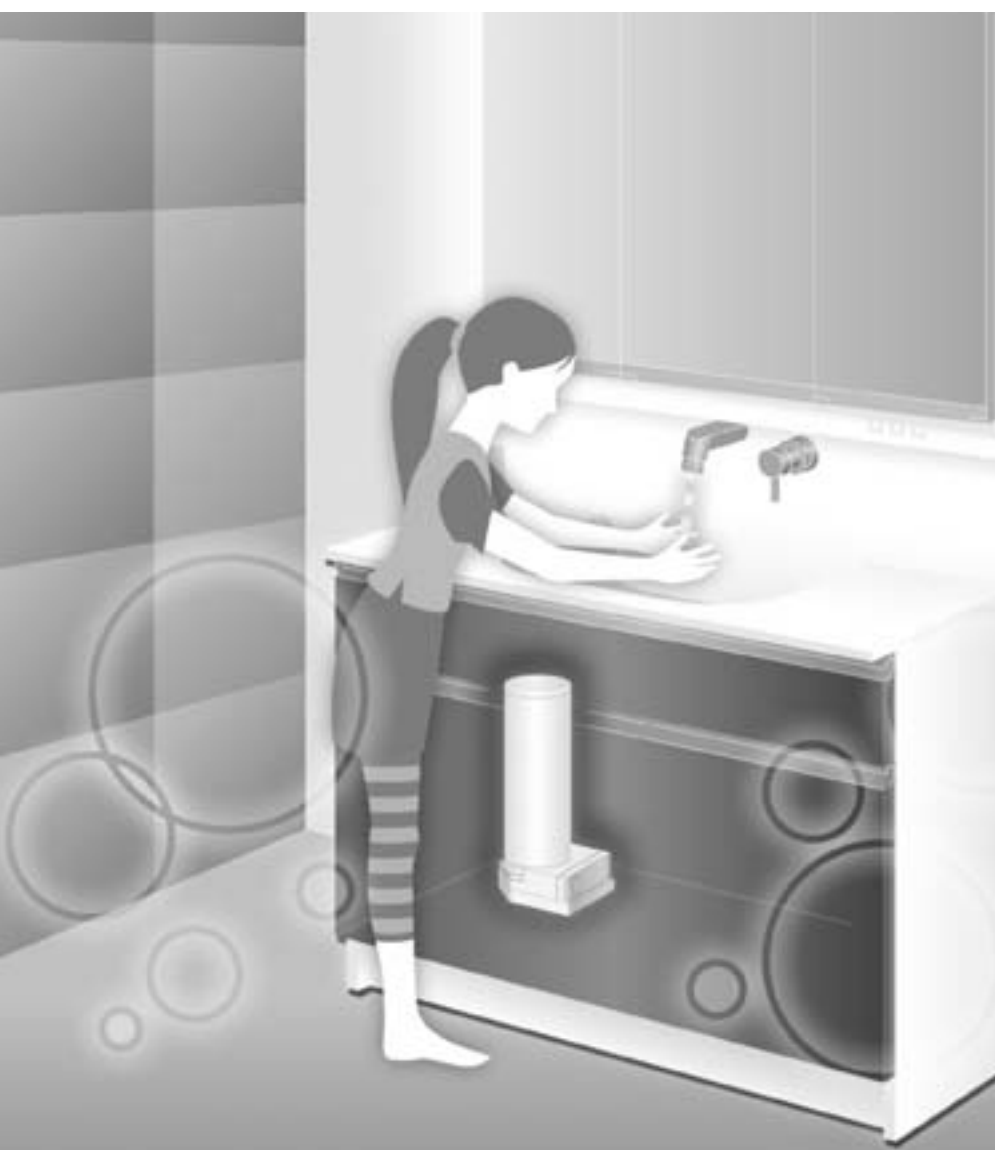

安全上のご注意	1
各部のなまえ	5
魔法びん電気即湯器の使いかた	6
タンクへ水を入れる	7

はじめに

湯を沸かす	8
湯を使う際の注意点	8
湯を出す	9

使いかた

各部のお手入れ	10
タンク内	11
フィルター	13
長期間使用しないとき	15
凍結による破損予防	16

お手入れ

故障かな？と思ったら	17
次のような場合は故障ではありません	18
アフターサービス	19
仕様	21
保証書	22

こんなときは

- ◆このたびは、TOTO即湯器「魔法びん電気即湯器(REQ02型)」をお求めいただき、誠にありがとうございます。
この取扱説明書をよくお読みのうえ、正しくお使いください。
- ◆保証書に、取付店名、取付日などが記入されていることを必ずお確かめください。
- ◆この取扱説明書は保証書付ですので、大切に保管し、お使いになる方がいつでも見ることができるようにしてください。

安全上のご注意

安全のために必ずお守りください

ご使用の前に、この「安全上のご注意」をよくお読みのうえ、正しくお使いください。
お読みになったあとは、お使いになる方がいつでも見ることができるよう必ず保管してください。転居される場合は、新しく入居される方が商品を安全にお使いいただくために、この「取扱説明書」を新しく入居される方、または取り次ぎされる方にお渡しください。
この「取扱説明書」では、商品を安全に正しくお使いいただき、あなたや他の人々への危害や財産への損害を未然に防止するために、いろいろな表示をしています。
その表示と意味は次のようになっています。内容を理解してから本文をお読みください。

表示と意味



この表示を無視して、誤った取り扱いをすると、人が死亡、重傷を負う可能性、または火災の可能性が想定される内容を示しています。



この表示を無視して、誤った取り扱いをすると、人が傷害を負う可能性や物的損害のみの発生が想定される内容を示しています。

絵表示と意味



禁止

商品の取り扱いにおいてその行為を禁止するために用いています。



分解禁止

商品を分解することで感電などの傷害が起こる可能性を示しています。



水場での使用禁止

防水処理のない商品が水場で使用すると、漏電によって感電や発火の可能性を示しています。



接触禁止

商品の特定の場所に触れることによって傷害が起こる可能性を示しています。



ぬれ手禁止

商品をぬれた手で扱うと感電する可能性を示しています。



水ぬれ禁止

防水処理のない商品が水がかかる場所で使用したり、水にぬらすなどして使用すると漏電によって感電や発火の可能性を示しています。



必ず実行

使用者に対し指示に基づく行為を強制しています。



アース接続

安全アース端子付きの機器の場合、使用者にアース線を必ず接続するように指示しています。



プラグを抜く

使用者に電源プラグをコンセントから抜くように指示しています。

警告

火災や感電を防ぐために



修理技術者以外の人
は、絶対に分解したり修
理・改造は行わない

感電や火災の原因になります。

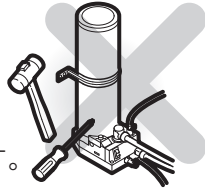

ガタついているコンセントを使わない
火災の原因になります。

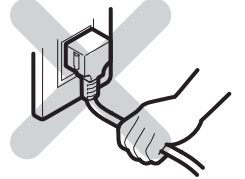

機器本体に水をかけない
感電や火災の原因になります。

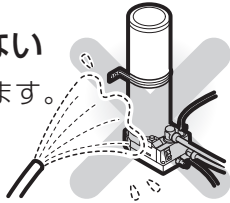

コンセントや配線器具の定格を超える
使いかたをしない

たこ足配線などで定格を
超えると、発熱による火災
の原因になります。

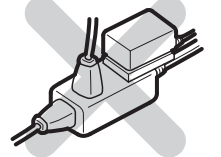

水がかかったり、表面に結露を生じるよう
な湿気が多い場所、特に浴室やシャワー
ルームには設置しない

感電や故障の原因に
なります。

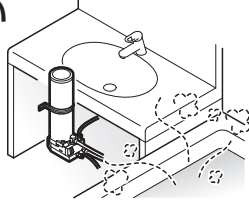

アース(D種接地)工事がされている
ことを確認する

アース工事がされていないと故障や漏電のとき、
感電する原因になります。

※取り付けられていない場合は、
必ずお取付工事店または、販売店
に依頼して取り付けてください。

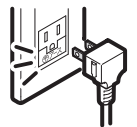

ぬれた手で、電源プ
ラグを抜き差ししな
い

感電の原因になります。

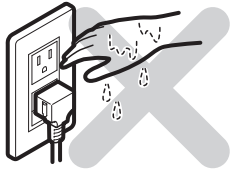

雷が発生しているときは、
電源プラグに触れない

感電の原因になります。



漏電遮断器が取り付けられていること
を確認する

感電や火災の原因になります。

※取り付けられていない場合は、必ずお取付工
事店または、販売店に依頼して取り付けてく
ださい。



電源プラグを抜くときは、必ずプラグ
本体を持って引き抜く

コードを引っ張るとプラグやコードが傷ん
で、火災や感電の原因になります。



電源コード・電源プラグが破損するよう
なことをしない

傷んだまま使用すると、感電・ショート・火災
の原因になります。

※傷つけたり、加工したり、
無理に曲げたり、ねじったり、
引っ張ったり、重いものを載
せたり、束ねたり、挟み込ん
だり、加熱したりしないでく
ださい。

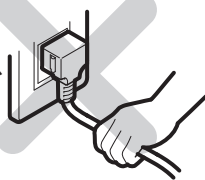

電源プラグの刃などについてホコリは、
1カ月に1回程度定期的に取り除き、
根元まで確実に差し込む

電源プラグにホコリがたまると、
湿気などで絶縁不良となり、
火災の原因になります。

※電源プラグを抜き、乾いた布で
ふいてください。



給湯機は60℃を超える設定温度に
しない

やけどをするおそれがあります。



指定する電源以外では使用しない
火災の原因になります。



お手入れのときには、必ず電源プラグ
をコンセントから抜く

感電の原因になります。

⚠ 注意

故障や事故、水漏れを防ぐために



タンク内に水がないときは、沸上げ運転（電源）スイッチを入れない

空焚きとなり故障・事故の原因になります。
※必ずP.7【タンクへ水を入れる】の作業を行ってから沸上げ運転（電源）スイッチを入れてください。

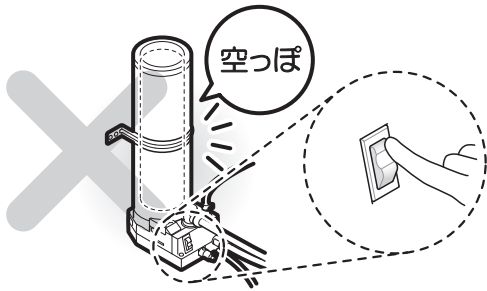

長期間使用しないときは、電源プラグをコンセントから抜く

安全のために電源プラグを抜いておいてください。

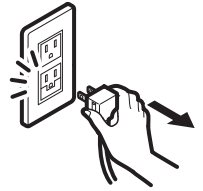

落雷の可能性がある場合は、あらかじめ電源プラグを抜く

故障の原因になります。

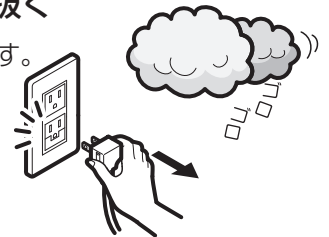

連結管など、接続配管やコードに無理な力や衝撃を加えない

水漏れ・漏電の原因になります。

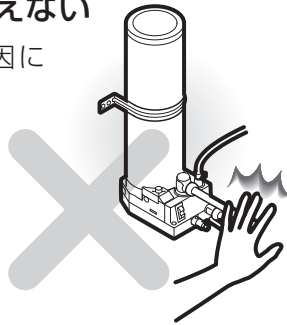

即湯器周辺の温度が氷点下にならないようにする

P.16

凍結により破損し、水漏れするおそれがあります。

※凍結による破損は、保証期間内でも有料となります。

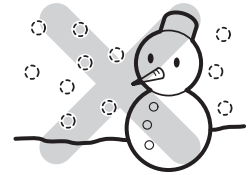

水道水以外は使用しない

井戸水などを使用すると腐食などにより水漏れするおそれがあります。



出る湯(水)の量が少なくなったら、フィルターの点検・清掃を行う

P.13・14

フィルターが詰まると、湯の量が減少したり機器の故障の原因になります。



商品に強い力や衝撃を与えない

故障や水漏れの原因になります。

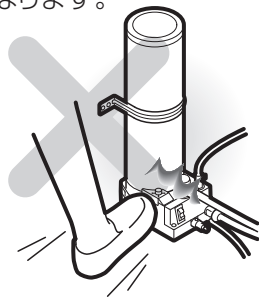

ご使用の際は、配管の周り（キャビネット内、点検口内を含む）を見て水漏れがないことを確認する

部品の劣化・摩耗などによる水漏れが発見できず、家財などをめらす財産被害発生のおそれがあります。

⚠ 注意

やけどやケガ、下痢・腹痛を防ぐために



湯は、飲料用に用いない

下痢・腹痛などをおこす
場合があります。



必ず湯水が混合できる先止め水栓を
取り付ける

高温の湯が出てやけどの原因になります。
※単水栓では使用しないでください。



排水時に熱い湯が出るおそれがあるの
で湯に触れない

また、連結管も高温になるためさわら
ない

やけどをするおそれ
があります。

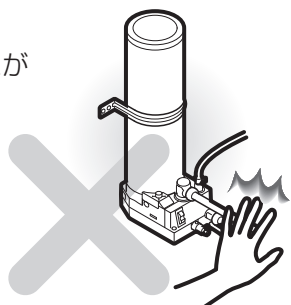

フィルターの清掃をする際は、止水栓ま
たは元栓を閉めてから行う

湯・水が噴き出て、やけどや家財などをめらす
財産損害発生のおそれがあります。



タンク内の水を抜くときは、タンク内
の湯の温度を下げしてから行う

やけどをするおそれがあります。

各部のなまえ

本体

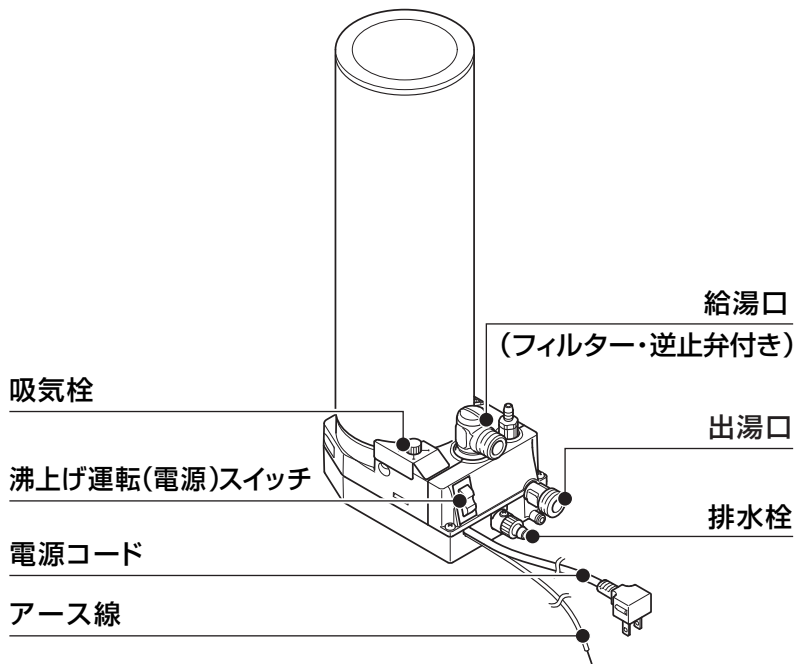

設置イメージ

※洗面化粧台やキッチンなどの種類によって、取付位置や周辺部品は異なります。

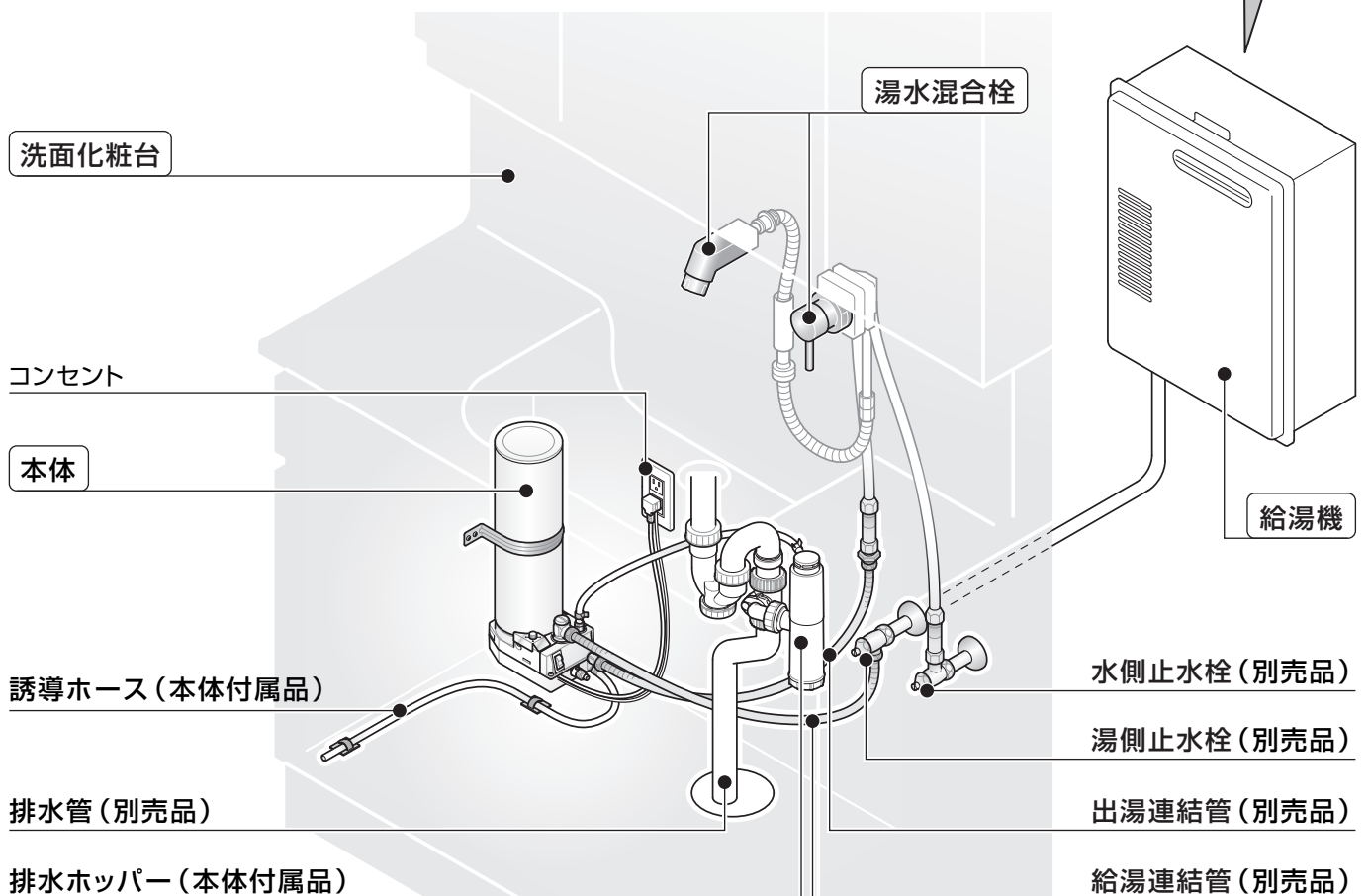

給湯機の種類について

給湯機の種類によって、魔法びん電気即湯器のタンクに水を入れる方法が異なります。

P.7

瞬間式とは

ガス給湯機

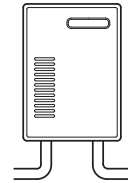

石油給湯機

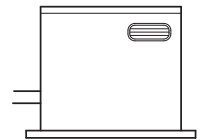

貯湯式とは

エコキュート

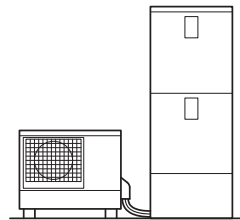

電気温水器

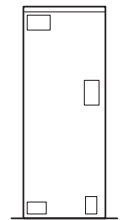

など

など

蛇口をひねれば「サツ」と湯の快適な暮らし

～魔法びん電気即湯器の使いかた～

特長 1

湯待ち時間が約1秒 すぐに湯が出て快適

魔法びん電気即湯器を
・・・ 設置しない場合

湯が出るまで
約24秒



魔法びん電気即湯器を
・・・ 設置した場合

蛇口をひねれば
「サツ」と湯



〈試算条件〉

湯待ち時間: 24秒 (流量5.0L/分、1階給湯機から
2階洗面化粧台までの配管距離: 15m (配管径13A)、
瞬間式給湯機の温度立ち上がり時間を含みません。)

特長 2

魔法びん構造で 高い保温性を実現

魔法びん電気即湯器の
保温構造

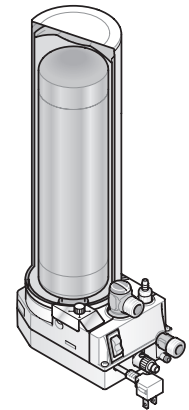
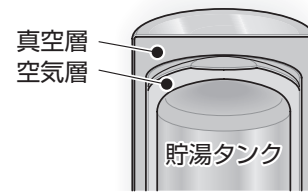

魔法びん保温構造部は、長年培った保温技術をもつタイガー魔法瓶(株)との共同開発。
真空層と空気層の2重断熱構造でタンク全体を覆い、電気ヒーターで温められた湯の温度をしっかりキープできる高い保温性能を実現。

商品上の特性

- 魔法びん電気即湯器は、給湯配管に設置し、給湯機と組み合わせてご使用いただく商品です。
 - 給湯機の湯が蛇口に届くまでの間、魔法びん電気即湯器で沸かし上げた約75℃の湯を給湯配管の残水と混ぜて適温(約38℃)で出湯します。給湯配管の残水を消費し、給湯機からの湯がくると給湯機の設定温度の湯が出ます。
- ※使用中に出湯温度が変化しますので、必ず混合水栓で湯と水を混ぜてご使用ください。

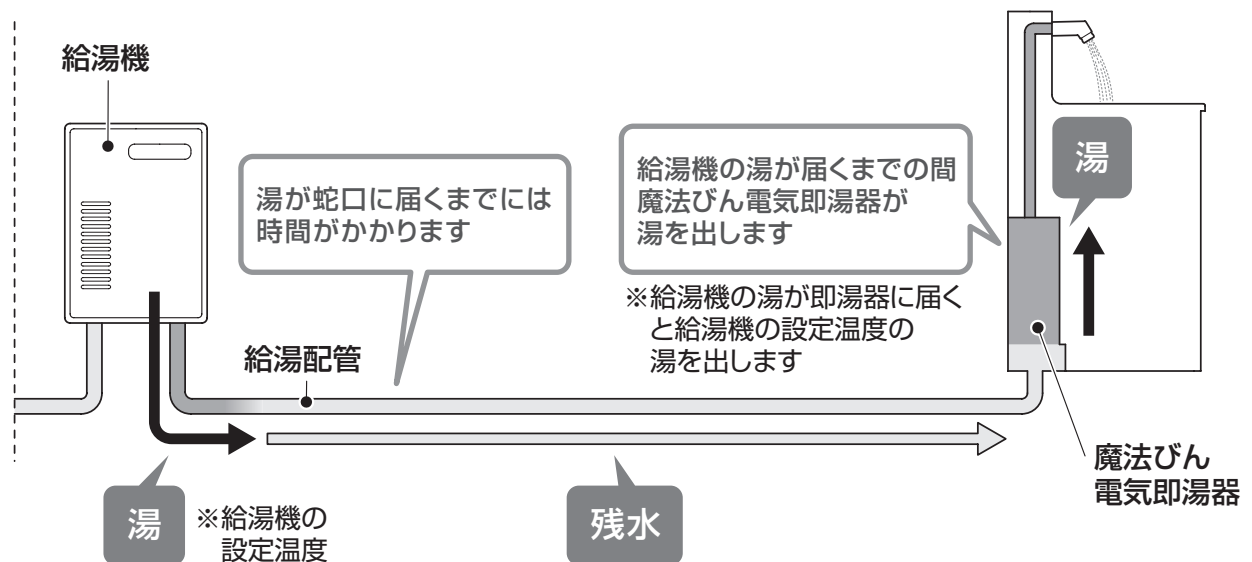

タンクへ水を入れる

あらかじめ給湯機の種類(P.5)をご確認のうえ、次の手順で確実にタンクへ水を入れてください。水が入っていないと空焚きし、故障の原因になります。



ご確認ください

吸気栓・排水栓が閉まっていること

1

給湯機の種類が「瞬間式」の場合

給湯機の運転スイッチを「切」にする

※リモコンがないタイプの給湯機の場合は、給湯機本体の電源プラグを抜いてください。

給湯機の種類が「貯湯式」の場合

給湯機の設定温度を40℃以下にする

※給湯機の設定温度が40℃以下にできない貯湯式給湯機の場合は、そのまま②以降の作業を実施ください。その場合、水栓から水を出す際に空気が混ざることがありますが、しばらくの間使用していると空気の混ざりはなくなります。

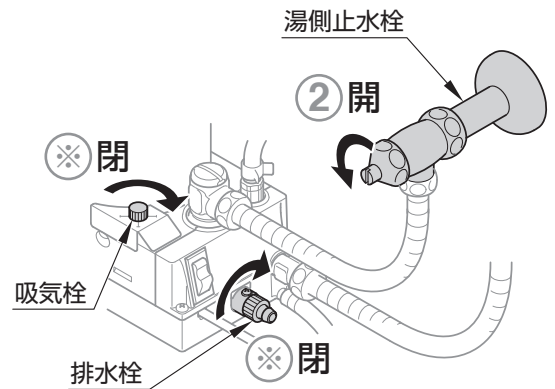

①

給湯機の種類が「瞬間式」の場合

給湯機の種類が「貯湯式」の場合

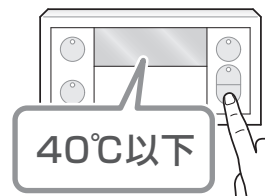
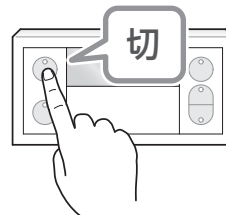

2

湯側の止水栓を開ける

3

湯水混合栓の湯側を全開にする

2ハンドル混合栓

湯側を全開にする

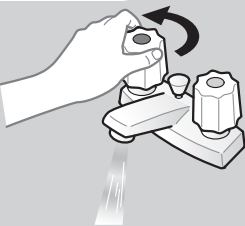

シングルレバー混合栓

湯側で全開にする

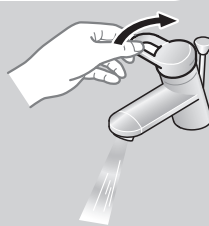

シングルレバー混合栓

湯側で全開にする

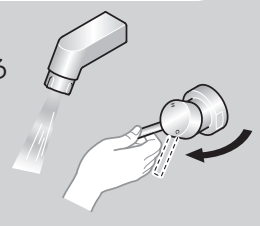

注意

約20秒でタンク内は満水になりますが、配管やタンク内の汚れを取り除くため、5～6分程度流してください。



ご確認ください

水栓から安定して水が出ること

4

湯水混合栓を閉める



ご確認ください

連結管接続部などからの水が漏れていないこと
湯水混合栓を閉めてから確認してください。

5

給湯機の種類が「瞬間式」の場合

給湯機の運転スイッチを「入」にする

給湯機の種類が「貯湯式」の場合

給湯機の設定温度を元に戻す

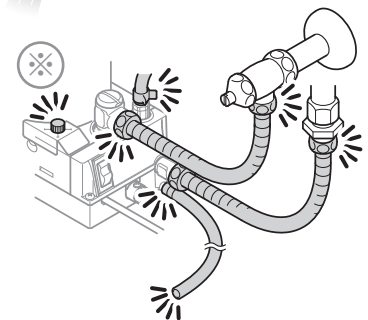

※水漏れなどが確認された場合は、P.10「各部のお手入れ」の「水漏れ確認」の作業を行ってから、お取付工事店またはTOTOメンテナンス(株)修理受付センターまでご連絡ください。

湯を沸かす



ご確認ください（タンクに水が入っていることを確認）

水栓から安定して水が出ること



注意

水が連続的に出ない場合は、P.7の「タンクへ水を入れる」に従い、確実にタンクへ水を入れてください。

注意



タンク内に水がないときは、沸上げ運転（電源）スイッチを入れない空焚きとなり故障・事故の原因になります。

1

電源プラグを差し込む

2

沸上げ運転（電源）スイッチを押し、「入」にする

沸上げ運転を開始します。
沸上げ中はランプが点灯します。

自動的に通電が止まる

湯が沸き上がり、使える状態になります。



給 水 温 度	5℃	15℃	25℃
沸き上がり*時間の目安	約22分	約19分	約16分

*沸き上がり温度は約75℃です。

沸き上がるとランプが消灯します。

タンク内の湯温が下がると再びヒーターに通電され、

沸上げ運転（電源）スイッチのランプが再点灯する

給湯機の設定温度を40℃～60℃の範囲に設定する
（推奨設定温度:50℃以下）

警告



給湯機は60℃を超える設定温度にしない
やけどをするおそれがあります。

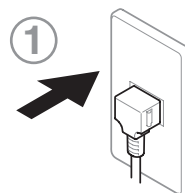

2

ランプ
点灯

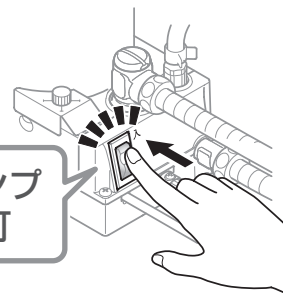

ランプ
再点灯

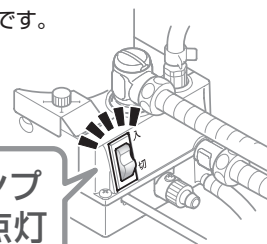

湯を使う際の注意点

注意

洗髪で使用する場合は、給湯機の設定温度になってからお好みの温度に水栓で調節して使用してください。
（給湯機の設定温度が高い場合）高温の湯が出てやけどするおそれがあります。

湯を出す

⚠ 注意



湯は、飲料用に用いない
下痢・腹痛などをおこす場合があります。

初期出湯温度の目安	約33℃	約38℃	約41℃
配管残水温度の目安	約5℃	約15℃	約25℃

- 目安として流量毎分4.5Lで出湯させた場合、タンクで沸かした湯と配管の残水を混合して、上記の温度で最大約40秒間出湯します。その後、連続出湯した場合、上記の初期出湯温度から給湯機の設定温度まで湯温が徐々に変化します。湯温が上がり始めたら、水を混ぜて適温に調節してご使用ください。
- 給湯機から魔法びん電気即湯器までの配管長さや配管径、環境温度、給湯機の設定温度などによって、出湯温度が途中で冷たくなったりする場合があります。

2ハンドル混合栓の場合

1 水側を開ける

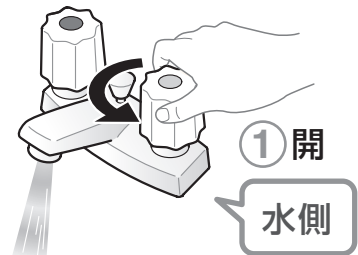

2 湯側を開け、温度を調節する

※少量で使用すると給湯機が着火せず湯切れする場合があります。

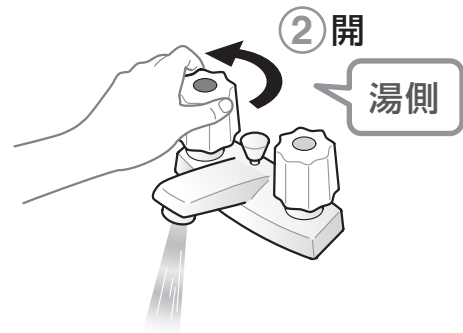

3 給湯機の設定温度になり、湯温が上がり始めたら水を混ぜて調整する

シングルレバー混合栓の場合

1 水側にして開ける



2 湯側に回し、温度を調節する

※少量で使用すると給湯機が着火せず湯切れする場合があります。

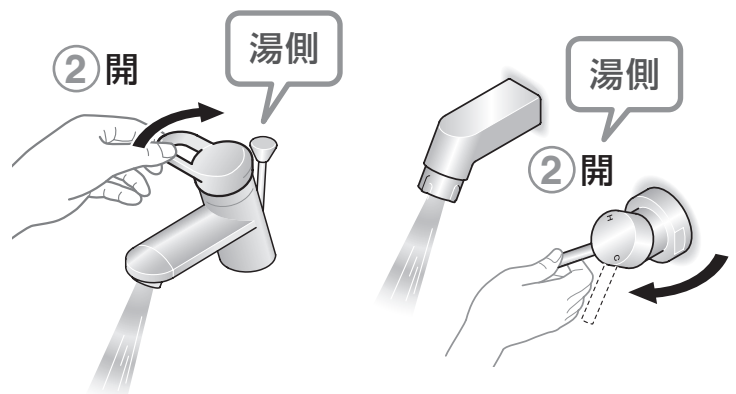

3 給湯機の設定温度になり、湯温が上がり始めたら水を混ぜて調整する

各部のお手入れ

魔法びん電気即湯器のお手入れ

汚れがひどいときなど

通常は、水でぬらした柔らかい布をよく絞ってふいてください。

汚れがひどいときは、適量に薄めた家庭用中性洗剤を含ませた柔らかい布でふき取ったあと、水ぶきを行ってください。

⚠ 注意



機器本体に水をかけない
感電や火災の原因になります。



注意

- 「酸性」・「アルカリ性」の表示のある洗剤およびたわし、クレンザーなどの使用は、本体を傷めますので絶対やめてください。
- 魔法びん電気即湯器の下部は、プラスチックでできていますので乾いた布やトイレトーパーなどでふかないでください。傷つきの原因になります。



水漏れ確認

日常の確認

ご使用の際、魔法びん電気即湯器周辺に水漏れおよび水漏れの形跡、水漏れ排出口に接続されているビニールホースから水漏れしていないことを確認してください。水漏れなどが確認された場合は止水栓を閉めて、お取付工事店または、TOTOメンテナンス(株) 修理受付センター
TEL ☎0120-1010-05 FAX ☎0120-1010-02
までご連絡ください。

電源プラグのお手入れ

月に一度は...

電源プラグにほこりなどがたまると、湿気などで絶縁不良となり、火災の原因になります。電源プラグを抜き、乾いた布でふいてください。

お手入れの際は、電源プラグを抜いてください。

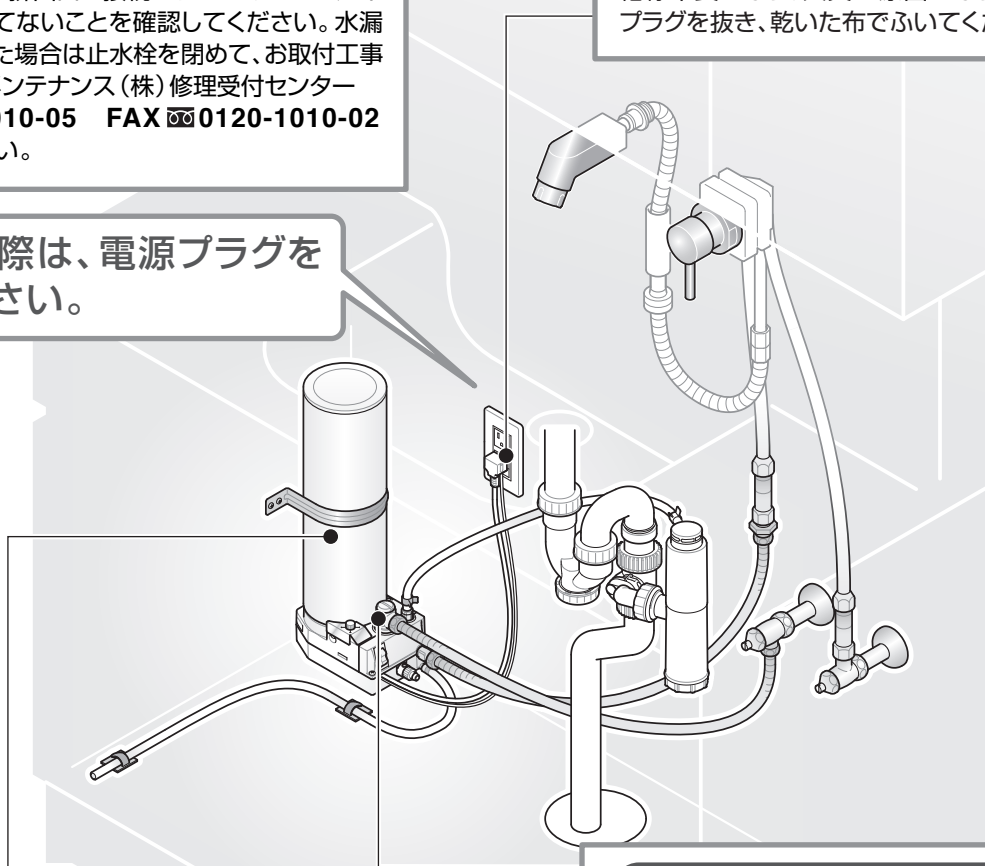

タンク内のお手入れ

年に1回程度は...

長期間の使用でタンク内が水あかななどで汚れることがあります。年に1回程度は、タンク内の水を抜き、清掃してください。

P.11~13

フィルターのお手入れ

湯量が少なくなったときは...

ご使用中フィルターにゴミなどが詰まるとタンク内への給湯量が少なくなり、機器の故障の原因になります。出る湯(水)の量が少なくなったら、お手入れを行ってください。

P.13・14

タンク内

長期間の使用でタンク内が水あかななどで汚れることがあります。
年に1回程度、タンク内の水を抜き、清掃してください。

タンク内をお手入れする前に

タンク内の水を抜く前に、次の手順で必ずタンク内の湯の温度を下げてください。

⚠ 注意



タンク内の水を抜くときは、タンク内の湯の温度を下げてから行う
やけどをするおそれがあります。

給湯機の種類が「瞬間式」の場合

1 給湯機の運転スイッチを「切」にする

※リモコンがないタイプの給湯機の場合は、給湯機本体の電源プラグを抜いてください。

2 沸上げ運転（電源）スイッチを押し、「切」にする

3 電源プラグを抜く

4 湯水混合栓の湯側を開ける

湯が水になるまで出してください。
水になったら止めてください。

5 湯側の止水栓を閉める

6 湯水混合栓を閉める

給湯機の種類が「貯湯式」の場合

1 給湯機の設定温度を40℃以下にする

※給湯機の設定温度が40℃以下にできない貯湯式給湯機の場合は、前日（12時間以上前）から魔法びん電気即湯器の沸上げ運転（電源）スイッチを「切」にし、湯の温度を下げてください。この場合は②～⑥の作業を行わないでください。

2 沸上げ運転（電源）スイッチを押し、「切」にする

3 電源プラグを抜く

4 湯水混合栓の湯側を開ける

タンク内の湯を出し切ってください。
（約2分程度かかります。）
給湯機の設定温度になったら止めてください。

5 湯側の止水栓を閉める

6 湯水混合栓を閉める

①

給湯機の種類が「瞬間式」の場合

給湯機の種類が「貯湯式」の場合

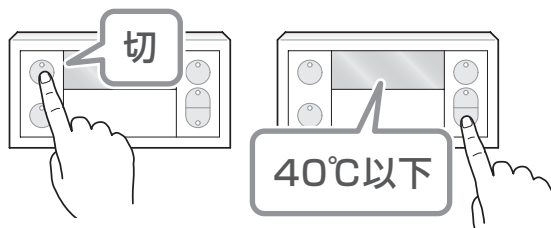

②

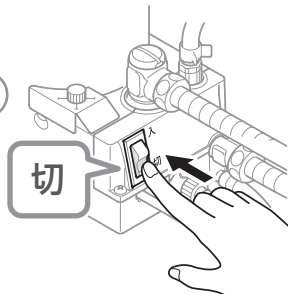

③

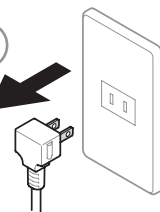

④ 開

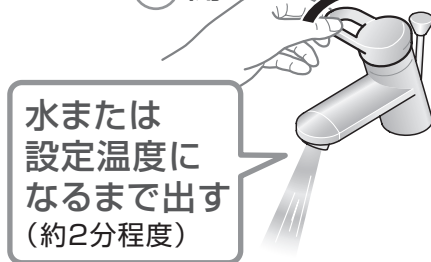

⑤ 閉

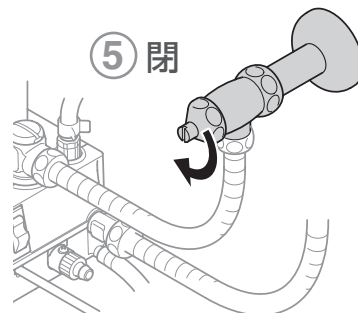

⑥ 閉



タンク内のお手入れ

1

湯水混合栓を湯側にして開ける→閉める

※魔法びん電気即湯器内に水圧がかかったまま排水作業を行うと、水が勢いよく出ますので必ず実行してください。



2

排水栓に付属の水抜きチューブを差し込み、クランプを取り付ける

水抜きチューブの先に受け皿（洗面器など）を置きます。

※約1.5Lの水が排水されます。

クランプ取付位置

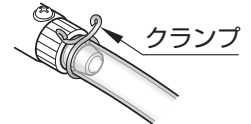

3

排水栓を左いっぱいまで回す

※水抜きチューブがよじれないように回してください。

4

吸気栓を左に回し、取り外す

排水がはじまります。

※水抜きは約4分かかります。

※水を抜く際は、必ず洗面器などで受けてください。

※洗面器から水があふれそうな場合は、吸気栓を取り付けると排水は止まります。

※水を抜く際は、空気を吸い込む音がすることがありますが、故障ではありません。

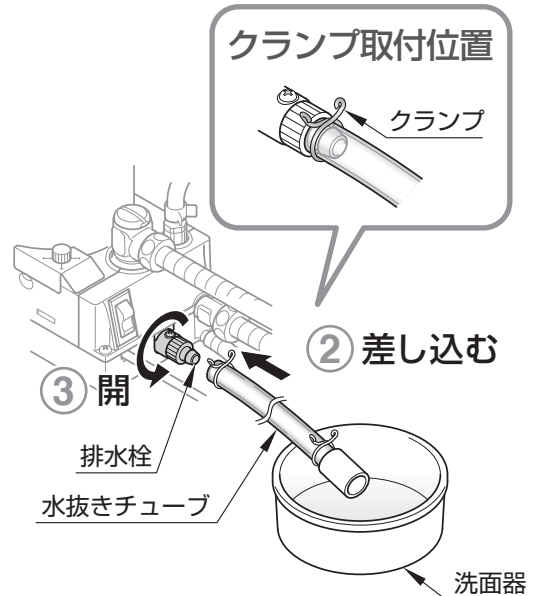

5

排水終了後、排水栓を閉め、吸気栓を取り付ける

④ 取り外す

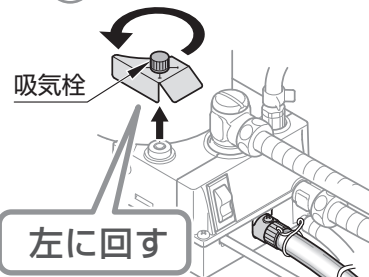

6

排水栓、吸気栓が閉まっていることを確認しクランプを取り外し、水抜きチューブを抜く

⑤ 取り付ける

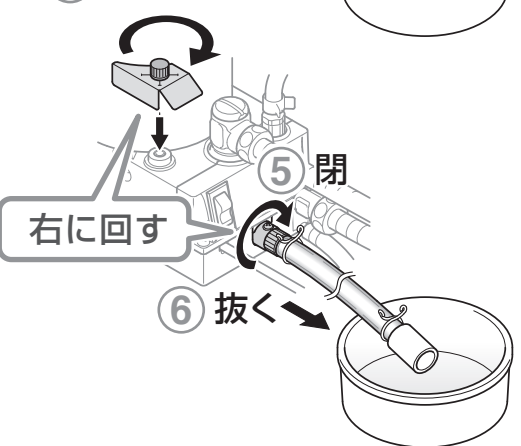

7

湯側止水栓を開けてタンクに水を入れる

タンクに水を入れる→P.7

※

ご確認ください

水側止水栓が開いていること

※

ご確認ください

水を入れたあと、排水栓・吸気栓から水が漏れていないこと

はじめに

使いかた

お手入れ

こんなときは

タンク内のお手入れ完了後に

1

電源プラグを差し込む

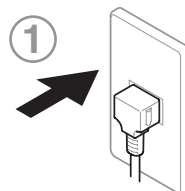

2

沸上げ運転（電源）スイッチを押し、「入」にする
沸上げ運転ランプが点灯します。 P.8

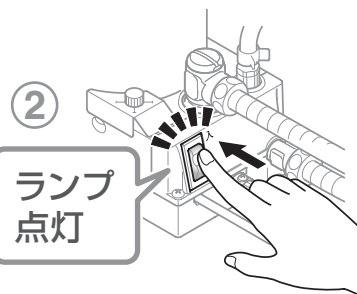

3

給湯機の種類が「瞬間式」の場合

給湯機の運転スイッチを「入」にする

注意

給湯機の電源プラグを抜いた場合は、コンセントに差し込んでください。

給湯機の種類が「貯湯式」の場合

給湯機の設定温度を元に戻す

お手入れ

フィルター

フィルターが詰まるとタンク内への給水量が少なくなり、機器の故障の原因になります。出る湯（水）の量が少なくなったら、次の手順でフィルターの掃除を行ってください。

1

フィルターをお手入れする前に

沸上げ運転（電源）スイッチを押し、「切」にする

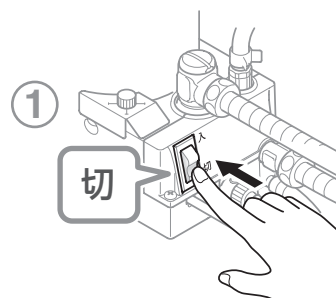

2

電源プラグを抜く

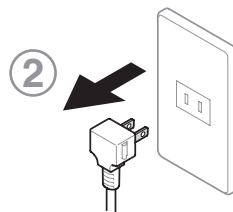

3

湯側の止水栓を閉める

※止水栓を閉めずにフィルターキャップを取り外すと、水が勢いよく出ますので必ず実行してください。

3 閉

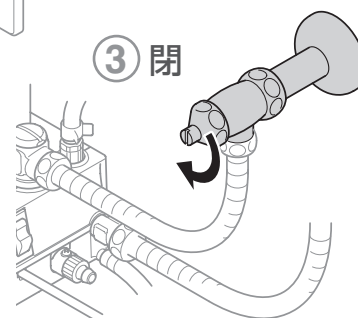

注意



フィルターの清掃をする際は、止水栓または元栓を閉めてから行う
湯・水が噴き出て、やけどや家財などをぬらす財産損害発生のおそれがあります。

4

湯水混合栓を湯側にして開ける→閉める

※魔法びん電気即湯器内に水圧がかかったままフィルターキャップを取り外すと、水が勢いよく出ますので必ず実行してください。

フィルターのお手入れ

1 フィルターキャップを取り外す

※フィルターキャップを取り外すと残水が出ますので、布などを用意してください。

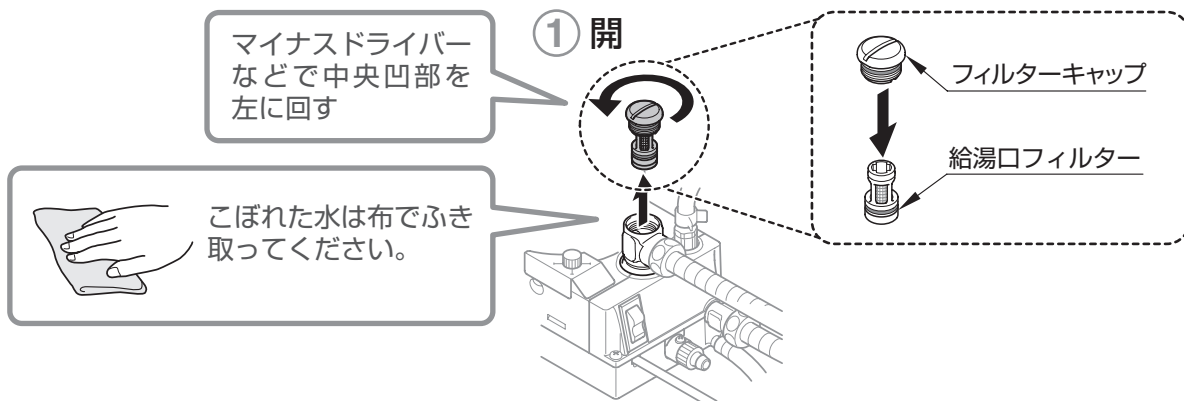

2 網目に詰まったゴミをブラシなどで取り除く

※金属ブラシは使用しないでください。
(フィルターの網が破れる可能性があります。)



3 フィルターキャップを取り付ける

③ 取り付ける

右に回す

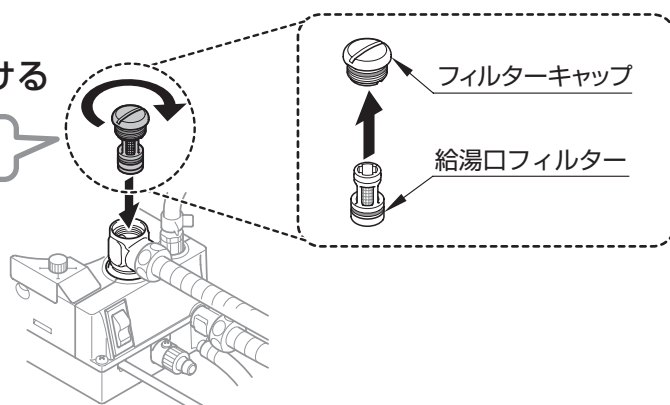

フィルターのお手入れ完了後に

1 止水栓を開ける

給湯口から水漏れがないことを確認してください。

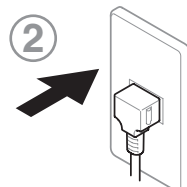

2 電源プラグを差し込む

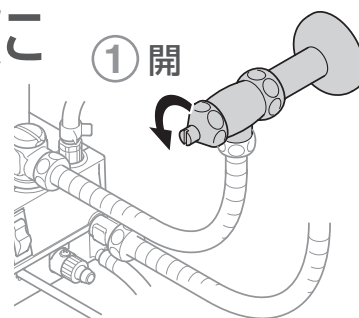

3 沸上げ運転(電源)スイッチを押し、「入」にする

沸上げ運転ランプが点灯します。

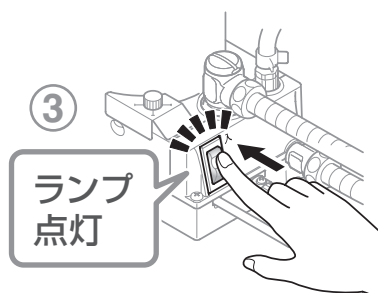

⚠ 注意



タンク内に水がないときは、沸上げ運転(電源)スイッチを入れない
空焚きとなり故障・事故の原因になります。

長期間使用しないとき

夏場などすぐに湯がいらないときや旅行など長期間使わないときは、沸き上げ運転を休止できます。凍結のおそれがある場合は、「P.16 凍結による破損予防」をご確認のうえ、凍結予防の処置を行ってください。

夏場に沸き上げ運転を切って節電したいとき

- 1 沸き上げ運転（電源）スイッチを押し、「切」にする

※魔法びん電気即湯器の沸き上げ運転（電源）スイッチを切っても、給湯機の湯はそのままご使用できます。

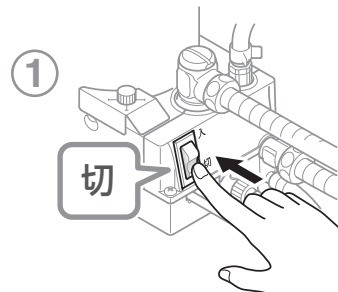

- 2 電源プラグをコンセントから抜く

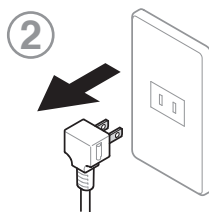

旅行などで長期間使用しないとき

凍結のおそれのない場合

- 1 沸き上げ運転（電源）スイッチを押し、「切」にする

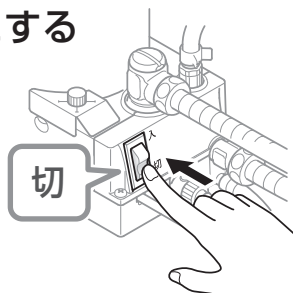

- 2 電源プラグをコンセントから抜く

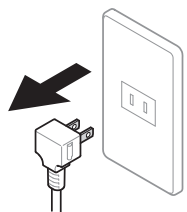

- 3 魔法びん電気即湯器内の水を抜く

P.11～P.12「タンク内をお手入れする前に①～⑥」、「タンク内のお手入れ①～⑥」を参照ください。

凍結のおそれのある場合

- 1 沸き上げ運転（電源）スイッチを押し、「切」にする

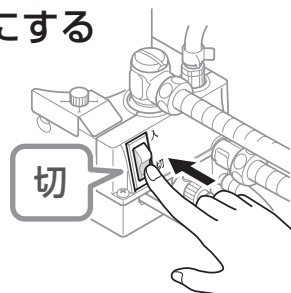

- 2 電源プラグをコンセントから抜く

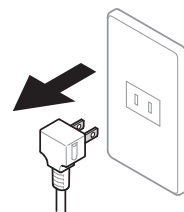

- 3 「凍結による破損予防（P.16：方法1）」を確認し、凍結予防処置をする

⚠ 注意



即湯器周辺の温度が氷点下にならないようにする
凍結により破損し、水漏れするおそれがあります。
※凍結による破損は、保証期間内でも有料となります。

凍結による破損予防

凍結のおそれがある場合は、次のどちらかの方法で機器の凍結予防の処置を行ってください。

⚠ 注意



即湯器周辺の温度が氷点下にならないようにする
凍結により破損し、水漏れするおそれがあります。
※凍結による破損は、保証期間内でも有料となります。

方法1 水抜きによる方法

魔法びん電気即湯器内の水抜き

1

P.11～P.12「タンク内をお手入れする前に①～⑥」、「タンク内のお手入れ①～⑥」を参照のうえ、魔法びん電気即湯器内の水を抜く

排水ホッパー内の水抜き

2

排水ホッパーの水抜きキャップを開けて排水ホッパー内の水を抜く

※水抜きキャップを開ける際は排水ホッパーを手でしっかり持つようにしてください。

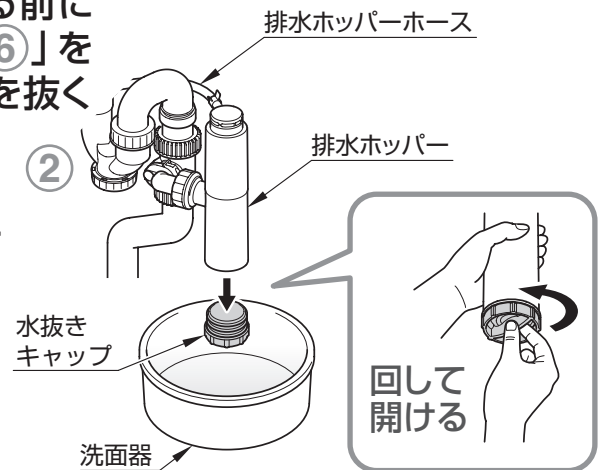

水抜き作業スペースがない場合

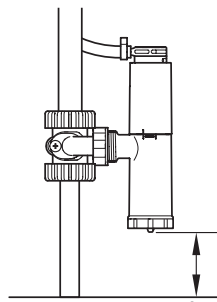

50mm以下の
場合

1

ホッパー接続継手の袋ナットを回し、ホッパー本体を取り外す

2

排水ホッパーの水抜きキャップを開けて排水ホッパー内の水を抜く

※水抜き後は排水ホッパーの水抜きキャップを閉めてください。

3

ホッパー接続継手にホッパー本体を取り付ける

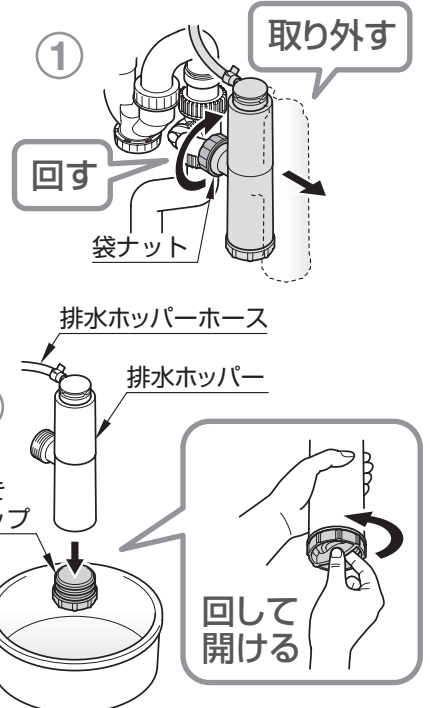

方法2 ヒーター通電による方法(タンク内の水抜きを行わない場合)

1

沸上げ運転(電源)スイッチを押し、「入」にする

2

必ず各配管に保温材や電気ヒーターを巻くなどの地域に応じた凍結予防処置をする

故障かな?と思ったら

故障かな?と思ったら、まずこの章をご覧ください。処置方法を試してみてください。また、この商品と組み合わせてご使用中の給湯機の取扱説明書を必ずご確認ください。それでも直らないときは、お取付店、販売店またはTOTOメンテナンス(株)修理受付センターにご相談ください。

該当する現象について確認してください

Q 湯が沸かない、湯にならない

確認事項	処置方法
電源プラグが完全に差し込まれていますか?	▶ 電源プラグを確実にコンセントに差し込んでください。
元電源が入っていますか?	▶ ブレーカーを入れてください。
沸上げ運転(電源)スイッチが入っていますか?	▶ 沸上げ運転(電源)スイッチを入れてください。
停電していませんか?	▶ 停電していないことを確認してください。
排水ホッパーに連続して湯(水)が流れていませんか?	▶ 止水栓を閉めて、お取付工事店またはTOTOメンテナンス(株)修理受付センターへご相談ください。裏表紙
給湯機の運転スイッチが「切」になっていませんか?	▶ 給湯機の運転スイッチを「入」にしてください。
給湯機の湯温が低くなっていませんか?	▶ 給湯機の湯が設定温度になるまで待ってください。

Q 湯も水も出ない、湯量が少ない

確認事項	処置方法
湯側止水栓または水側止水栓が完全に開いていますか?	▶ 湯側止水栓または水側止水栓を開けてください。
フィルターが詰まっていますか?	▶ フィルターの掃除を行ってください。P.13・14
断水していませんか?	▶ 復旧後、タンクが満水になっていることを確認してからお使いください。P.7

Q 水漏れしている

確認事項	処置方法
機器本体(もしくは誘導ホース)または配管接続部から水漏れしていませんか?	▶ 止水栓を閉めて、お取付工事店またはTOTOメンテナンス(株)修理受付センターへご相談ください。裏表紙

Q 湯がすぐなくなる

確認事項	処置方法
給湯機の運転スイッチが「切」になっていませんか?	▶ 給湯機の運転スイッチを「入」にしてください。
夏場などの水温が高いときに低温の湯を少量で出していませんか?	▶ 給湯機の取扱説明書をよく読み、給湯機の設定温度を上げるか、給湯栓をもっと開いて使用してください。給湯機の種類によっては、湯にならないことがあります。

Q 水の出方が安定しない

確認事項	処置方法
タンクが満水になっていますか？	▶ タンクが満水になるまで給水してください。 P.7

Q ブレーカーが作動する

確認事項	処置方法
ブレーカーの容量を越えていませんか？	▶ ブレーカーの容量を上げるか、他の電気商品の使用をお控えください。

こんなときは

次のような場合は 故障ではありません



現象	理由
湯から甘ずっぱいにおいがする	▶ 配管工事用の接着剤のにおいと思われます。しばらくの間使用していると徐々に解消されます。
時々本体からカチッという音がする	▶ ヒーター通電をON/OFFさせる音です。
排水ホッパー膨張水排出口より排水ホッパーへ湯がポトポト滴下する	▶ タンク内の水が温められて膨張し、高圧になり過圧逃し弁が作動したためです。
沸上げ運転（電源）スイッチのランプが消灯している	▶ タンク内の水が沸き上がると沸上げ運転（電源）スイッチのランプは消灯します。
使用中に湯がぬるくなる	▶ 給湯配管が長い場合は、配管内の水（残水）の方が魔法びん電気即湯器で貯湯している湯の量よりも多くなるため出湯中一時的に湯温が低下します。その後、給湯機設定温度に戻ります。
使用中に湯の温度が高くなる	▶ この商品は、タンクにためた湯と給湯配管内の残水を混ぜて出湯します。そのため、給湯機からの湯がくると、給湯機の設定温度に変わります。

はじめに

使いかた

お手入れ

こんなときは

アフターサービス

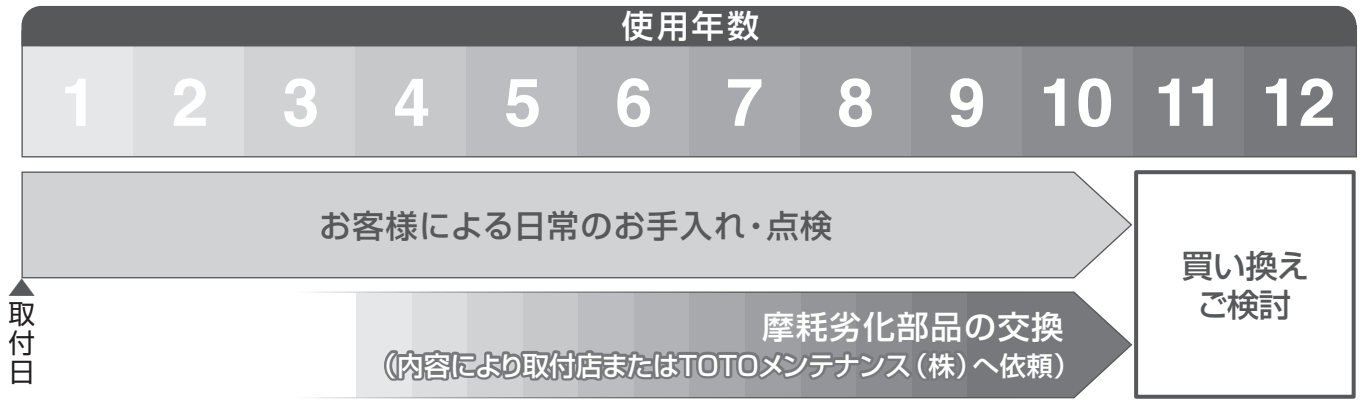

点検・修理を依頼される前に「故障かな?と思ったら」を見て、もう一度ご確認ください。

保証書 (この説明書のP.22が保証書になっています)

- この商品は保証書の内容に従って保証されています。お取付日、お取付店名、扱者印が記入してあることを確認してください。また、保証書の内容をよくお読みのうえ、大切に保管してください。
- 保証期間は保証書をご確認ください。

保証について

- **保証期間中は**
保証書の規定に従って、修理をさせていただきます。保証期間内でも有料になることがありますので保証書の内容をよくご確認ください。例えば、「取扱説明書、施工説明書、貼付ラベルなどの注意書きに従っていない場合の不具合など」は有料になります。
- **保証期間中を過ぎているときは**
修理すれば使用できる商品については、ご希望により有料で修理させていただきます。
→「修理を依頼されるときは」「修理料金について」(P.19・20)をご確認ください。

部品の交換について

無料修理により取り外された交換前の部品・商品はTOTO株式会社の所有となります。

逆止弁の定期交換について

安全・快適にご使用いただくために、以下の部品を定期的に交換してください。(有料)
部品の一般的な交換時期の目安は以下の通りです。
なお、交換については、お取付店またはTOTOメンテナンス(株)に相談してください。

TEL ☎ 0120-1010-05 FAX ☎ 0120-1010-02

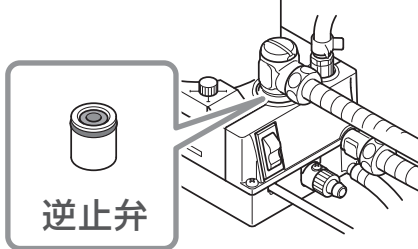

部 品 名	交換時期の目安(お取付日より)	交換の理由
逆止弁	3~5年ごと	逆止弁が正常に機能しないと、状況によっては、給湯機側の過圧逃し弁などから膨張水が出るおそれがあります。

補修用性能部品の供給期間

この商品の補修用性能部品(機能維持に不可欠な部品で、使用期間中に取り替えての必要が発生する可能性の大きいもの)の供給期間は製造中止後7年です。

修理を依頼されるときは

修理依頼先

お求めの取付店・販売店またはTOTOメンテナンス(株)修理受付センター

ご連絡いただきたい内容

- ①住所、氏名、電話番号 ②商品名 ③品番 ④取付店
⑤故障内容、異常の状況(どこから水漏れしているかなど)
⑥訪問希望日

ご不明な点や修理に関するお問い合わせ先

「TOTO(株)お客様相談室」または
「TOTOメンテナンス(株)修理受付センター」

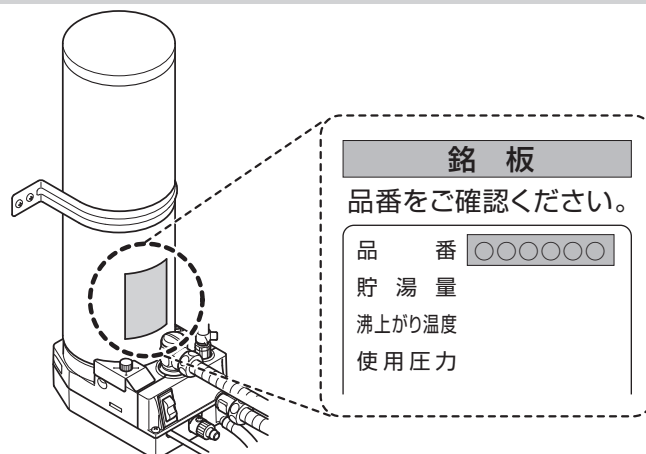

修理料金について<TOTOメンテナンス(株)にご依頼の場合>

修理により商品の機能が維持できる場合には、ご要望により有料にて修理をさせていただきます。
標準修理料金は **技術料** + **部品代** + **訪問料** で構成されています。
ただし、補修用部品の保有期間が経過している商品は、修理できない場合がございます。

補修用性能部品について

以下の補修用性能部品はお客様がご自分でお取り替えできます。

部 品 名	給湯口フィルター用 フィルター
形 状	
品 番	RB02454N
希望小売価格	¥1,100 (税抜)

- 品番・価格は予告なく変更する場合がございますので、あらかじめご了承ください。
- お客様がご自分で交換できる部品は左表の部品のみです。その他の部品は修理技術者の方へご依頼ください。
- 補修用性能部品をご購入するときは、「TOTOパーツセンター」にお問い合わせください。

TOTOメンテナンス(株)TOTOパーツセンターでご購入の場合

●お届けについて

ご注文から2週間以内に宅配便でお届けします。

※ご注文が集中し、商品の品切れによりお届け日が遅れる場合があります。あらかじめご了承ください。

また、お届けが大幅に遅れる場合は、お届け予定日をご連絡いたします。

●お支払いについて

お届けした宅配業者に、商品代、送料、消費税相当額をお支払いください。

送料につきましては、別途TOTOパーツセンターへお問い合わせください。

●返品・交換について

補修用性能部品の不良などによる返品、交換については、商品到着後8日以内にTOTOパーツセンターまでご返送ください。

送料はTOTOパーツセンターが負担し、商品を送付させていただきます。

お客様のご都合による返品、交換については、商品到着後8日以内にTOTOパーツセンターまでご返送ください。なお、送料はお客様負担となりますのでご了承ください。お客様の元で、汚れたり破損した商品や、一度ご使用になられた商品の返品、交換はいたしかねますので、あらかじめご了承ください。

TOTO
パーツセンター

フリーダイヤルでのご注文 TEL ☎0120-8282-55 FAX ☎0120-8272-99
インターネットでのご注文 <http://www.toto.co.jp/>

仕様

機種品番		REQ02A
貯湯量		約1.5L
定格	電圧	AC100V
	周波数	50/60Hz
	消費電力	約350W
給水方式		先止め式
出湯温度		約38℃(配管残水温度が5℃~30℃のとき:約33℃~43℃、混合バルブ内蔵) ※給湯機からの湯が届いた以降は給湯機設定温度の湯が出ます。
沸き上がり温度		約75℃
沸き上がり時間	給水温度 約5℃→約75℃	約22分
	給水温度 約15℃→約75℃	約19分
	給水温度 約25℃→約75℃	約16分
主要部品	ヒーター	シーズヒーター(タンクー体型)
	逃し弁	吹始め圧力:0.9MPa / 吹止まり圧力:0.76MPa以上
	温度調節器	バイメタル式
安全装置	温度過昇防止器	手動復帰式バイメタル・温度ヒューズ
商品寸法		幅110mm × 奥行163mm × 高さ416mm
商品質量(満水時)		約3.1kg(満水時 約4.6kg)
電源コード・アース線長さ		約1.0m
使用条件	使用環境温度	1~40℃
	使用水	水道水
	使用水圧	最低必要水圧(流動時):0.07MPa 最高水圧(静止時):0.5MPa ※キッチン用水栓セット時:0.1MPa以上
	対応可能な給湯配管長さ	(配管径13A架橋ポリエチレン管の場合)17m以内 (配管径16A架橋ポリエチレン管の場合)11m以内
	給湯機の給湯設定温度	60℃以下(推奨50℃以下)

TOTO

保証書

本書は、本書記載内容で無料修理を行うことをお約束するものです。お引渡し日から下記保証期間中に故障が発生した場合は本書をご提示のうえ、お取付工事店・販売店またはTOTOメンテナンス(株)〒105-8306 東京都港区海岸1-2-20 汐留ビルディング(TEL ☎ 0120-1010-05・FAX ☎ 0120-1010-02)に修理をご依頼ください。

お客様	おなまえ	様
	おところ 〒	
お工事店名	⑩	
	〒	TEL
お取付日	年	月 日

保証対象機種品番	魔法びん電気即湯器 REQ02型
保証期間	お取付日から1カ年

★お客様へ

この保証書をお受け取りになるときに、お取付年月日、お取付工事店名、扱者印が記入してあることを確認してください。保証書は再発行いたしませんので紛失されないよう大切に保管してください。

〈無料修理規定〉

- 取扱説明書、本体張付ラベルなどの注意書に従って正常な状態で保証期間内に故障した場合には、保証期間無料修理いたします。
- 保証期間内に損傷して無料修理を受ける場合は、お取付工事店・販売店またはTOTOメンテナンス(株)にご依頼のうえ、出張修理に際して本書をご提示ください。
- ご転居の場合は事前にお取付店にご相談ください。
- ご贈答品などで本保証書に記入してあるお取付店に修理がご依頼できない場合には、TOTOメンテナンス(株)にご相談ください。
- 本書は日本国内においてのみ有効です。
- 保証書による補償範囲は機能部およびその付属品のみで、排水配管類は含みません。
- 保証期間内でも次の場合には有料修理となります。
 - 一般的な洗面器以外(例えば業務用での使用または車両・船舶への搭載など)で使用した場合の不具合。
 - 空焚きなど、お客様が取扱説明書に記載された手順や注意を守らなかったことによる不具合や、お手入れを行わなかったことによる不具合。
 - メーカーが定める工事説明書などに基づかない施工、専門業者以外による移動・分解・修理・改造などに起因する不具合。
 - 建築躯体の変化などに起因する不具合、また塗装の色あせなどの経年変化または使用に伴う摩耗などにより生じる外観上の不具合。
 - 海岸付近、温泉地などの地域における腐食性の空気環境に起因する不具合。
 - ねずみ、昆虫などの動物の行為に起因する不具合。
 - 火災・爆発など事故、落雷・地震・噴火・風水害・津波など天変地異、凍結、または戦争・暴動など破壊行為による不具合。
 - 日常のお手入れ箇所(排水栓やフィルターなど)のOリングやパッキンの摩耗・劣化による不具合。
 - 乾電池・コマパッキンなどの消耗による不具合。
 - 電気・給水の供給トラブルなどに起因する不具合。
 - 指定規格以外の電気(電圧・周波数など)の使用や電力契約の間違いに起因する不具合。
 - 給水・給湯配管の錆や砂・ゴミなど異物流入に起因する不具合。
 - 温泉水、井戸水などの水道水以外の水を供給したことに起因する不具合。
 - 輸送・搬入・移動などの落下や転倒、接触などに起因する不具合。
 - 本書の提示がない場合。
 - 本書にお客様名、お取付店名、お取付日の記入の無い場合、あるいは字句を書き替えられた場合。
- 部品の交換について 無料修理により取り外された部品・商品はTOTO株式会社の所有となります。
- 本書は再発行しませんので紛失しないよう大切に保管してください。

サービス記録

年月日	サービス内容	担当者

※この保証書は本書に明示した保証期間、条件のもとにおいて無料修理をお約束するものです。したがって、この保証書によってお客様の法律上の権利を制限するものではありません。保証期間経過後の修理などについてご不明の場合は、取扱説明書裏表紙に記載のTOTOフリーダイヤルまでお問い合わせください。

TOTO株式会社

〒802-8601 福岡県北九州市小倉北区中島2-1-1
お客様相談室 TEL ☎ 0120-03-1010 FAX ☎ 0120-09-1010

修理を依頼する前に「故障かな?と思ったら」(P17)をご確認ください

修理・取り扱いのご相談は まずお求めの取付店・販売店へ

取付店・販売店 〒

電話 —

転居や贈答品などでお求めの取付店・販売店へご相談できない場合は、商品名・品番をご確認のうえ、下記TOTO窓口までお問い合わせください。

お客様専用窓口



商品のお問い合わせは

TOTO(株)お客様相談室へ

TEL ☎ 0120-03-1010

FAX ☎ 0120-09-1010

受付時間：9:00～17:00（夏期休暇・年末年始を除く）



修理のご用命は

安心・信頼の

TOTOメンテナンス(株)修理受付センターへ

ホームページ <http://www.tom-net.jp/>

TEL ☎ 0120-1010-05

FAX ☎ 0120-1010-02

受付：年中無休

受付時間：8:00～19:00

訪問修理：年中無休（一部地域を除く）

営業時間：9:00～18:00



交換部品・別売品の
ご購入は

TOTOメンテナンス(株)TOTOパーツセンターへ

TEL ☎ 0120-8282-55

FAX ☎ 0120-8272-99

受付時間：平日 9:00～18:00 土・日・祝日 10:00～18:00
（夏期休暇・年末年始を除く）

※インターネットでの部品購入はTOTOWebショップへ(24時間受付)

<http://www.toto.jp/ec/html/index.htm>

お客様からお預かりした個人情報、関連法令および社内諸規定に基づき慎重かつ適切に取り扱います。
詳細はTOTOホームページをご覧ください。

TOTO株式会社

TOTOホームページ <http://www.toto.co.jp/>

2014.4
RD06299S