

## 小型電気温水器（元止め式） 湯ぽっと

### 工事店様へのお願い

保証書に貴店名ならびにお引渡し日をご記入のうえ、お客様にお渡しください。また、定期的な交換が必要な部品があることをお客様に必ずお伝えください。

### 定期点検情報掲載

品番

**REAH03型 REAM03型 REAN03型**  
**（壁掛け内蔵設置タイプ）**



安全上のご注意	1
各部のなまえ	5
ご確認ください	7
タンクへ水を入れる	7

はじめに

湯を沸かす	10
出湯温度変更の仕方	11
湯（水）を出す	11
湯と水の切り替えかた	12
おまかせ節電機能	13
夏場に水のみを使用したい場合	14

使いかた

各部のお手入れ	15
タンク内	16
フィルター	18
スパウト	20
凍結による破損予防	22

お手入れ

故障かな？と思ったら	23
次のような場合は 故障ではありません	28
アフターサービス	30
仕様	32
保証書	34

こんなときは

◆このたびは、TOTO 湯ぽっと REAH03 型・REAM03 型・REAN03 型をお求めいただき、誠にありがとうございます。

この取扱説明書をよくお読みのうえ、正しくお使いください。

◆保証書に、取付店名、引渡し日などが記入されていることを必ずお確かめください。

◆この取扱説明書は保証書付ですので、大切に保管し、お使いになる方がいつでも見ることができるようにしてください。

# 安全上のご注意

## 安全のために必ずお守りください

ご使用の前に、この「安全上のご注意」をよくお読みのうえ、正しくお使いください。  
お読みになったあとは、お使いになる方がいつでも見ることができるよう必ず保管してください。転居される場合は、新しく入居される方が商品を安全にお使いいただくために、この「取扱説明書」を新しく入居される方、または取り次ぎされる方にお渡しください。  
この「取扱説明書」では、商品を安全に正しくお使いいただき、あなたや他の人々への危害や財産への損害を未然に防止するために、いろいろな表示をしています。  
その表示と意味は次のようになっています。内容を理解してから本文をお読みください。

## 表示と意味



この表示を無視して、誤った取り扱いをすると、人が死亡、重傷を負う可能性、または火災の可能性が想定される内容を示しています。



この表示を無視して、誤った取り扱いをすると、人が傷害を負う可能性や物的損害のみの発生が想定される内容を示しています。

## 絵表示と意味



禁止

商品の取り扱いにおいてその行為を禁止するために用いています。



分解禁止

商品を分解することで感電などの傷害が起こる可能性を示しています。



水場での使用禁止

防水処理のない商品を水場で使用すると、漏電によって感電や発火の可能性を示しています。



接触禁止

商品の特定の場所に触れることによって傷害が起こる可能性を示しています。



ぬれ手禁止

商品をぬれた手で扱うと感電する可能性を示しています。



水ぬれ禁止

防水処理のない商品を水がかかる場所で使用したり、水にぬらすなどして使用すると漏電によって感電や発火の可能性を示しています。



必ず実行

使用者に対し指示に基づく行為を強制しています。



アース接続

安全アース端子付きの機器の場合、使用者にアース線を必ず接続するように指示しています。



プラグを抜く

使用者に電源プラグをコンセントから抜くように指示しています。

# 警告

## 火災や感電を防ぐために



修理技術者以外の人、絶対に分解したり修理・改造は行わない

感電や火災の原因になります。

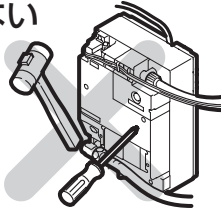

指定する電源以外では使用しない  
火災の原因になります。



ガタついているコンセントを使わない  
火災の原因になります。



機器本体に水をかけない

感電や火災の原因になります。

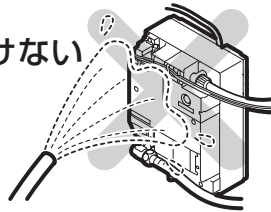

コンセントや配線器具の定格を超える  
使いかたをしない

たこ足配線などで定格を超えると、発熱による火災の原因になります。

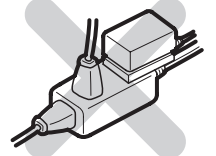

水がかかったり、表面に結露を生じるような湿気が多い場所、特に浴室やシャワールームには設置しない

感電や故障の原因になります。

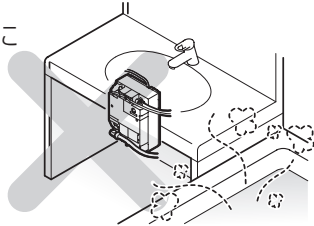

アース(D種接地)工事がされていることを確認する

アース工事がされていないと故障や漏電のときに、感電する原因になります。

※取り付けられていない場合は、必ずお取付工事店または、販売店に依頼して取り付けてください。

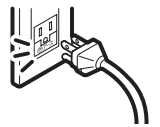

ぬれた手で、電源プラグを抜き差ししない

感電の原因になります。



漏電遮断器が取り付けられていることを確認する

感電や火災の原因になります。

※取り付けられていない場合は、必ずお取付工事店または、販売店に依頼して取り付けてください。



雷が発生しているときは、電源プラグに触れない

感電の原因になります。

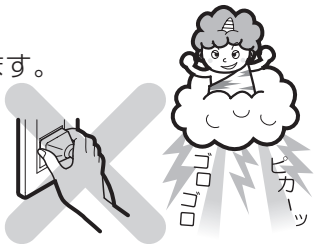

電源プラグを抜くときは、必ずプラグ本体を持って引き抜く

コードを引っ張るとプラグやコードが傷んで、火災や感電の原因になります。

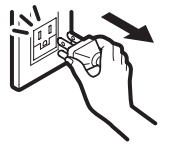

電源プラグの刃などについたホコリは、1カ月に1回程度定期的に取り除き、根元まで確実に差し込む

電源プラグにホコリがたまると、湿気などで絶縁不良となり、火災の原因になります。

※電源プラグを抜き、乾いた布でふいてください。



電源コード・電源プラグが破損するようなことをしない

傷んだまま使用すると、感電・ショート・火災の原因になります。

※傷つけたり、加工したり、無理に曲げたり、ねじったり、引っ張ったり、重いものを載せたり、束ねたり、挟み込んだり、加熱したりしないでください。

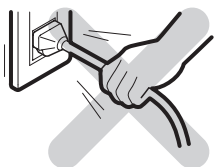

お手入れのときには、必ず電源プラグをコンセントから抜く

感電の原因になります。

はじめに

使いかた

お手入れ

こんなときは

# ⚠ 注意

## 故障や事故、水漏れを防ぐために



タンク内に水がないときは、沸上げ運転(電源)スイッチを入れない

空焚きとなり故障・事故の原因になります。  
※必ずP.7【タンクへ水を入れる】の作業を行ってから沸上げ運転(電源)スイッチを入れてください。

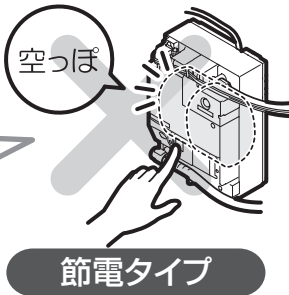

長期間使用しないときは、電源プラグをコンセントから抜く

安全のために電源プラグを抜いておいてください。

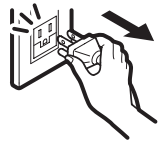

落雷の可能性がある場合は、あらかじめ電源プラグを抜く

故障の原因になります。

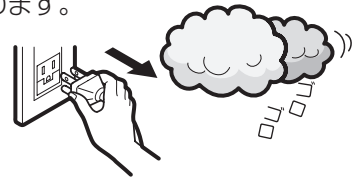

連結管など、接続配管やコードに無理な力や衝撃を加えない

水漏れ・漏電の原因になります。

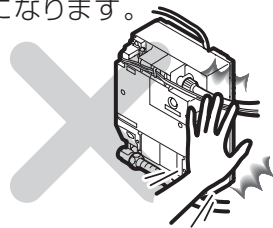

電気温水器、水栓周辺の温度が氷点下にならないようにする

凍結による破損は保証期間内でも有料となります。

凍結により破損し、水漏れするおそれがあります。



水道水以外は使用しない

井戸水などを使用すると腐食などにより水漏れするおそれがあります。



ご使用の際は、配管の周り(キャビネット内、点検口内を含む)を見て水漏れがないことを確認する

部品の劣化・摩耗などによる水漏れが発見できず、家財などをめらす財産被害発生のおそれがあります。



商品に強い力や衝撃を与えない

故障や水漏れの原因になります。

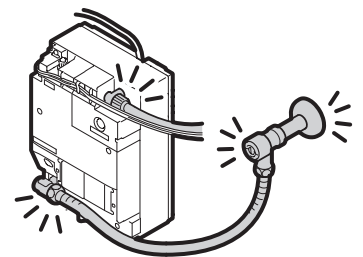
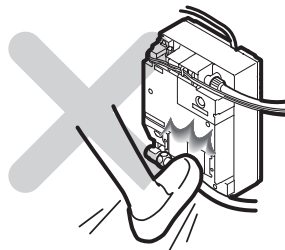

元止め式ですので、吐水口をふさいだり、浄水器やホースをつながない

タンクに異常圧がかかり水漏れの原因になります。



出る湯(水)の量が少なくなったら、止水栓、給水口のフィルターの点検・清掃を行う

P.18・19

フィルターが詰まると、湯の量が減少したり機器の故障の原因になります。



スパウトの先端を手でふさがない

水がスパウト内を通して逆流し、水漏れする原因になります。



必ず専用水栓を使用する

元止め式ですのでタンクの破損、水漏れの原因になります。

# ⚠ 注意

## やけどやケガ、下痢・腹痛を防ぐために



湯は、飲料用に用いない

下痢・腹痛などをおこす  
場合があります。



タンク内の水を抜くときは、タンク内の湯が水になっていることを確かめてから行う

やけどのおそれがあります。



排水時に熱い湯が出るおそれがあるので湯に触れない

また、連結管も高温になるため触らない

やけどのおそれがあります。

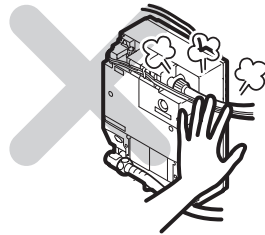

フィルターの清掃をする際は、止水栓または元栓を閉めてから行う

湯・水が噴き出て、やけどや家財などをぬらす財産損害発生のおそれがあります。



スパウトのキャップがゆるんでいないことを確認する

キャップがゆるんだ状態でご使用になると、吐水時にキャップが飛び出して傷害を負う可能性があります。



吸気栓に触れるときは、タンク内の湯を出し切って水になっていることを確かめてから行う

やけどのおそれがあります。

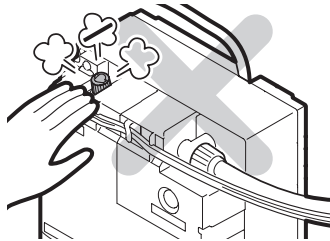

はじめに

使いかた

お手入れ

こんなときは

# 各部のなまえ

## 本体周辺部

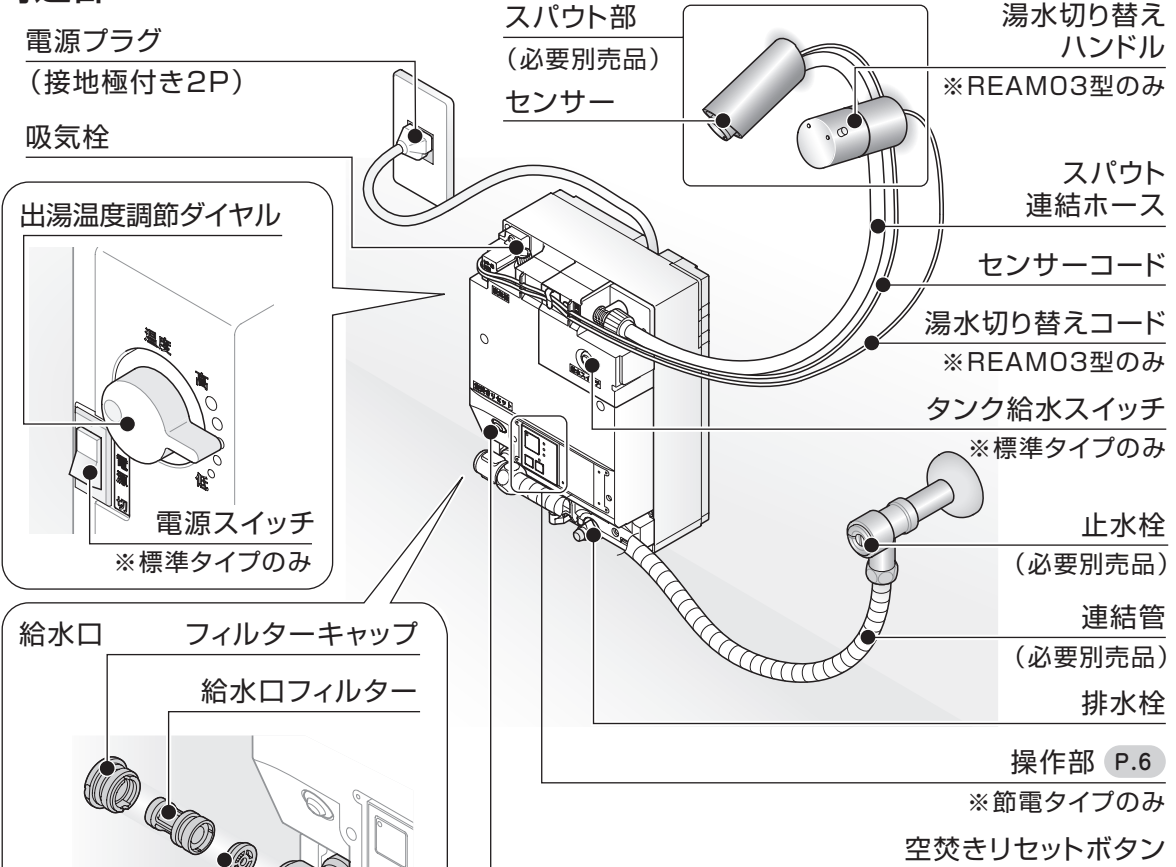

## (RESTROOM ITEM 01) 壁掛洗面器 設置例

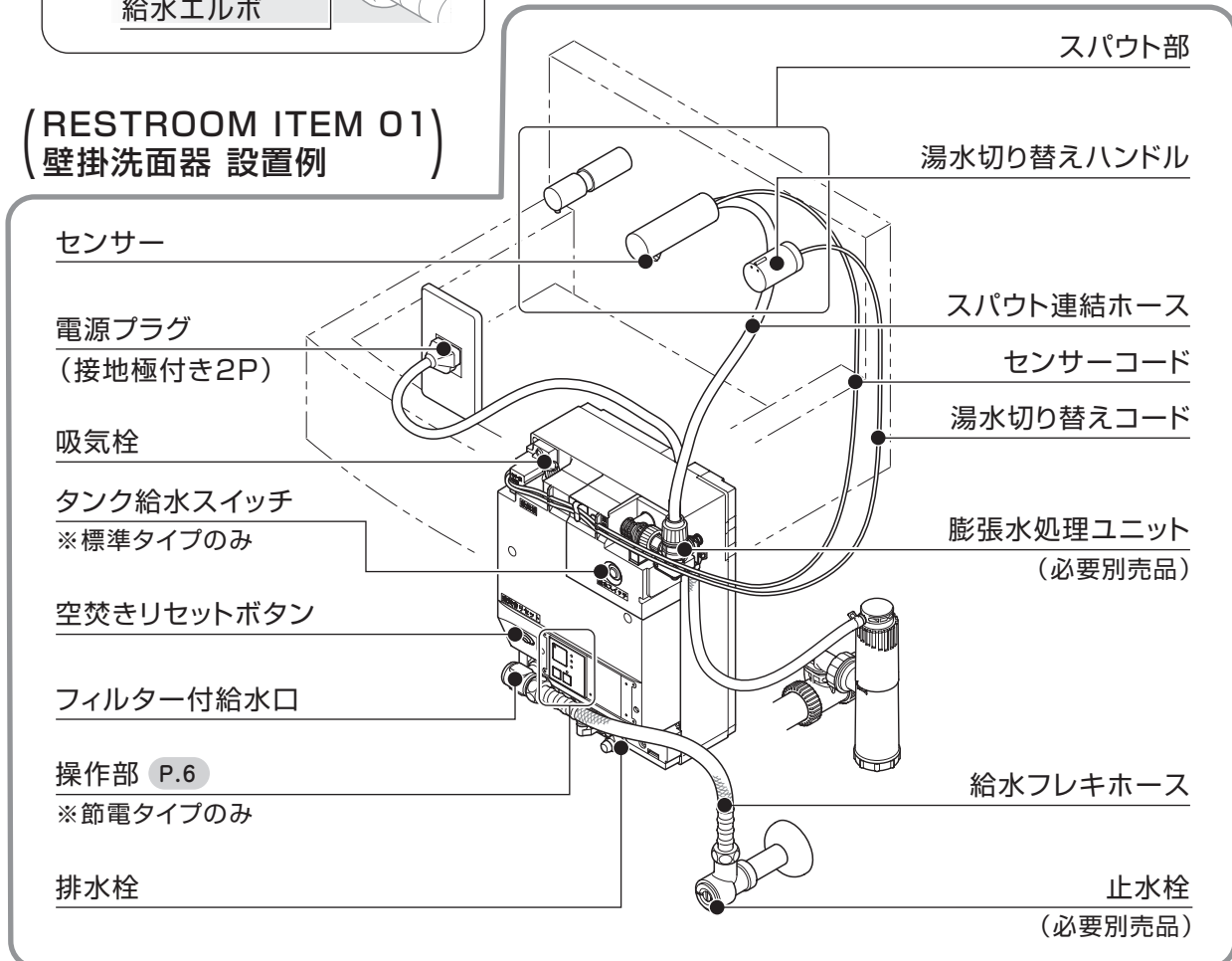

## 操作部

### 節電タイプ

#### 沸上げ運転スイッチ P.10

沸上げ運転（電源）の入/切を行います。

#### 沸上げ運転ランプ P.10

点灯：電源「入」

#### おまかせ節電ランプ P.13

点灯：おまかせ節電設定「入」

#### おまかせ節電スイッチ P.13

おまかせ節電設定の入/切を行います。

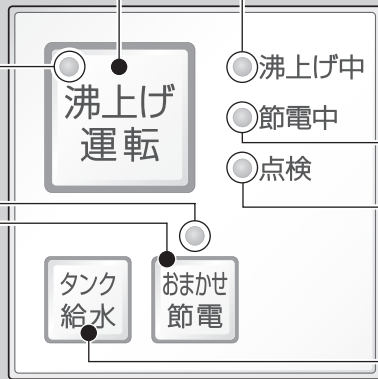

#### 沸上げ中ランプ P.10

点灯：沸上げ中  
消灯：保温中

#### 節電中ランプ P.13

点灯：節電中

#### 点検ランプ P.23

点灯・点滅：異常・故障時

#### タンク給水スイッチ P.8

タンクに水を入れます。

## 操作部

### 標準タイプ

#### 電源スイッチ P.10

電源の入/切を行います。  
沸き上げ中のみランプが点灯します。

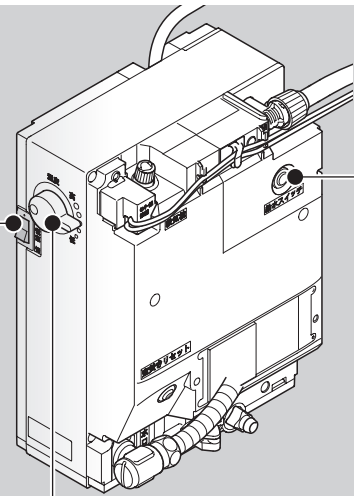

## 操作部

### 節電タイプ

### 標準タイプ

#### 出湯温度調節ダイヤル P.11

適温範囲内での温度変更が可能です。

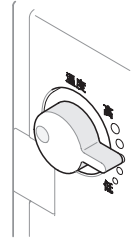

#### タンク給水スイッチ P.8

タンクに水を入れます。

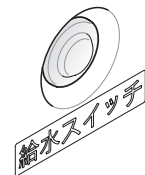

## スパウト部

### 壁付きタイプ

#### ハイバック洗面器用

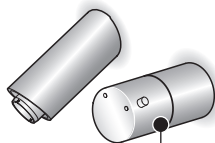

湯水切り替え  
ハンドル

#### RESTROOM ITEM 01用

##### 汚物流し用

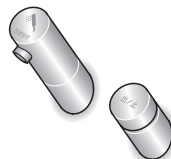

##### 壁掛洗面器用

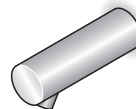

##### 壁掛洗面器用

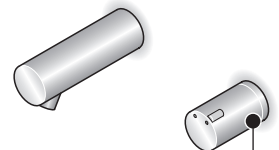

湯水切り替えハンドル

はじめに

使いかた

お手入れ

こんなときは

# ご確認ください

## 止水栓（必要別売品）

### ● フィルター付きの止水栓が取り付けられていますか？

フィルター付き止水栓を使用しない場合、電磁弁に異物がかみ込み、止水不良など、機器故障の原因となります。

※フィルター付きの止水栓が取り付けられていない場合は、お取付店、お取扱店または、TOTOメンテナンス（株）修理受付センター

TEL ☎ 0120-1010-05 FAX ☎ 0120-1010-02  
にご連絡ください。

### アングル形止水栓

#### フィルター

#### 開閉工具

(フィルター付き  
止水栓に同梱)

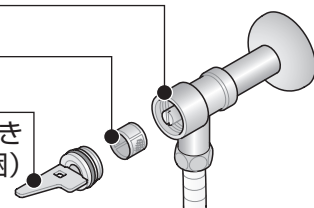

# タンクへ水を入れる

次の手順で確実にタンクへ水を入れてください。水が入っていないと空焚きの原因となります。



## ご確認ください

吸気栓・排水栓が閉まっていること

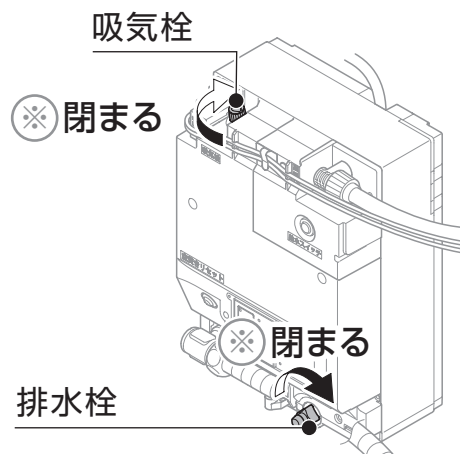

1

止水栓を開ける

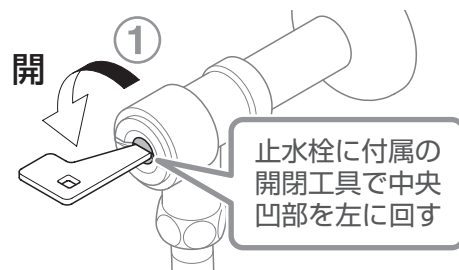

2

電源プラグを差し込む

コンセントに根元まで確実に差し込んでください。

- 電源投入後、5秒間水が出ます。
- スパウト内のセンサーランプは、電源を入れて約10分間は感知するたびに赤く点滅しますが、故障ではありません。（ランプの点滅は10分後に消えます。）

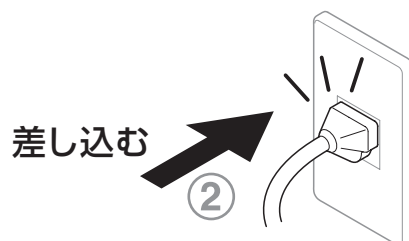





ご確認ください

沸上げ運転ランプが消えていること

⚠ 注意



タンク内に水がないときは、沸上げ運転（電源）スイッチを入れない  
空焚きとなり故障・事故の原因になります。

節電タイプの場合



標準タイプの場合

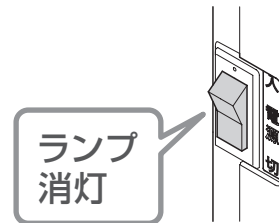

ご確認ください

スパウトに湯水切り替えハンドルがある場合は、湯側にしていること

注意

水側になっている状態では、タンク給水スイッチを押してもタンクに給水しません。

湯水切り替えハンドル操作について

ハンドルを左側（赤）に回すと「湯」、右側（青）に回すと「水」が出ます。

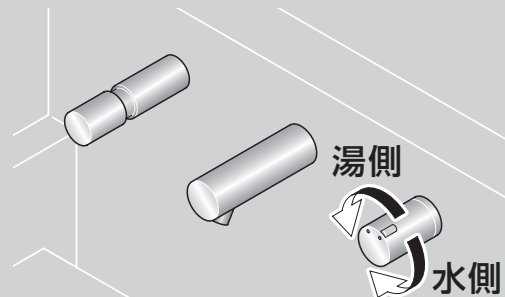
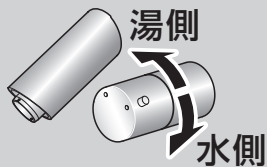

3

タンク給水スイッチを押す

節電タイプの場合

注意

電源投入時は動作準備に多少時間がかかります。電源プラグを差し込んだあと、約10秒待ってタンク給水スイッチを押してください。



標準タイプの場合

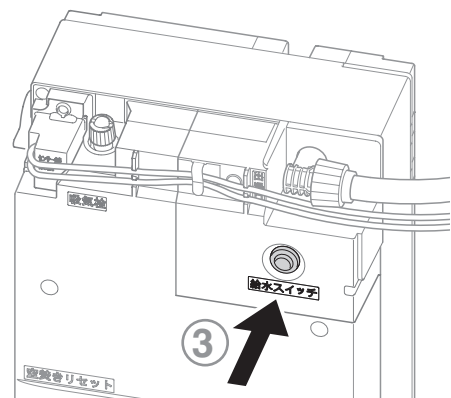

はじめに

使いかた

お手入れ

こんなときは

## 断続的に水が出る

タンク給水中は空気を巻き込んだ状態でスパウトから約5分間断続的に水が出ます。

約1分間しか水が出ない場合は、電源プラグをコンセントより抜いて5秒程度してから再度電源プラグを差し込み、タンク給水スイッチを押してください。



満水になっていない状態

## 4 満水になったら、もう一度タンク給水スイッチを押して水を止める

**注意** 満水になるまで約2分かかります。

※水の出方が安定する前に水が止まったら、再度タンク給水スイッチを押して水の出方を安定させ、タンクを満水にしてください。



満水の状態

### 節電タイプの場合



### 標準タイプの場合

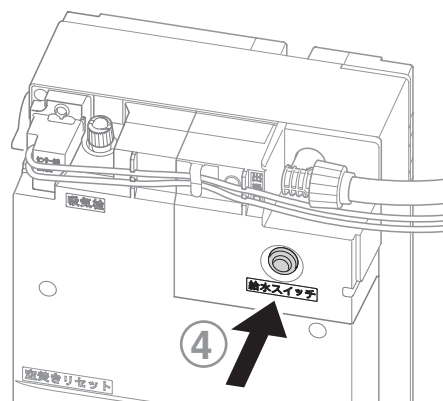

# 湯を沸かす



## ご確認ください

スパウトのセンサー部に手を近づけ  
水が連続的に出ること

湯水切り替えハンドル付き

※「湯」左側(赤)に回したことを確認してください。

自動水栓の場合

タッチスイッチ水栓の場合

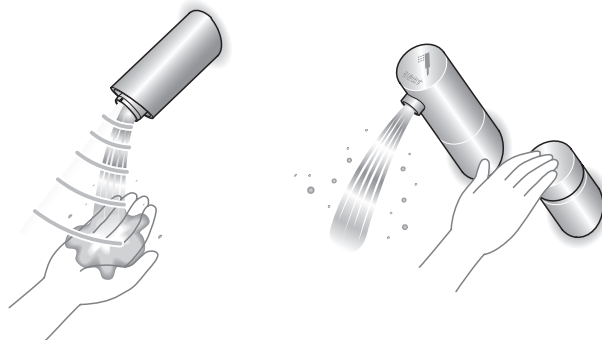

**注意** 水が連続的に出ない場合は、P.7~9の「タンクへ水を入れる」をご覧ください。

## 1

沸上げ運転(電源)スイッチを押し、「入」にする

沸上げ運転を開始します。

### ⚠ 注意



タンク内に水がないときは、沸上げ運転(電源)スイッチを入れない  
空焚きとなり故障・事故の原因になります。

### 節電タイプの場合

沸上げ運転ランプが点灯します。  
沸上げ中は沸上げ中ランプが点灯します。

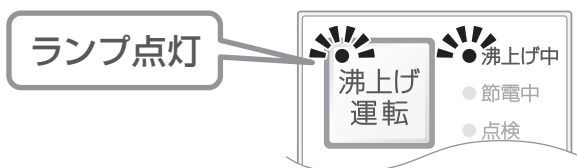

### 標準タイプの場合

沸上げ中はランプが点灯します。



自動的に通電が止まる

湯が沸き上がり、使える状態になります。



スパウトから湯がポトポト滴下することがありますが故障ではありません。  
タンク内の水が沸き上がると止まります。 P.28「故障ではありません」を参照ください

<沸き上がり\*時間の目安>

給水温度	5℃	15℃	25℃
REAH03型・REAM03型・REAN03型	約21分	約18分	約15分

※沸き上がり温度は約75℃です。

### 節電タイプの場合

沸き上がると沸上げ中ランプが消灯します。  
消灯するのは「沸上げ中」ランプ  
のみで「沸上げ運転」ランプは点灯  
したままです。

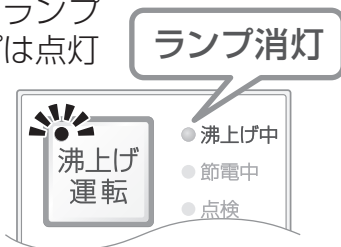

### 標準タイプの場合

沸き上がるとランプが消灯します。



タンク内の湯温が下がると再びヒーターに通電され、沸上げ中ランプが再点灯する

# 出湯温度変更の仕方

出湯温度調節ダイヤルがセンター位置の場合、出湯温度は約36℃です。  
(給水温度約15℃時)

出湯温度調節ダイヤルを操作することで、  
適温範囲内の温度変更が可能です。

## <出湯温度調節範囲>

給水温度の目安	温度調節可能範囲の目安
約5℃	約31℃～約35℃
約15℃	約32℃～約38℃
約25℃	約32℃～約37℃

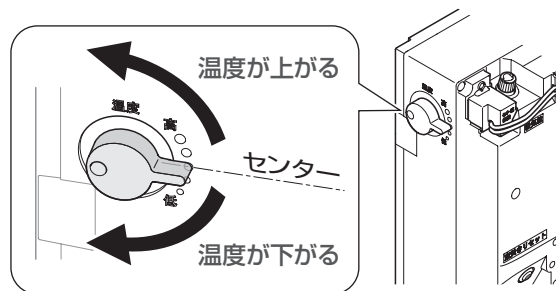

※沸き上げ温度:75℃時(沸き上げ直後)  
※出湯温度の調節範囲は、給水温度により変動します。

# 湯(水)を出す

## ⚠ 注意



湯は飲料用に用いない  
下痢・腹痛などをおこす場合があります。

## <自動水栓の場合>

### 吐水口に手を近づける

センサーが感知して湯(水)が出ます。

### 手を離す

湯(水)が止まります。

- 手を近づけたままでも約1分経過すると自動的に止まります。
- さらに湯(水)を出したい場合は、一度手を離し再度近づけてください。

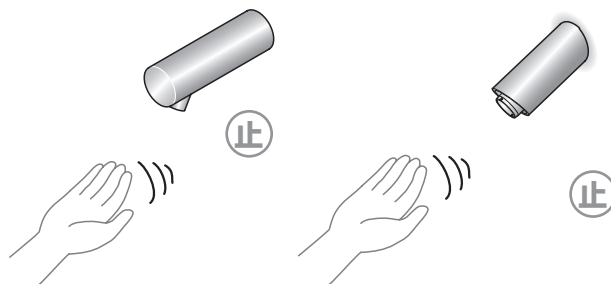
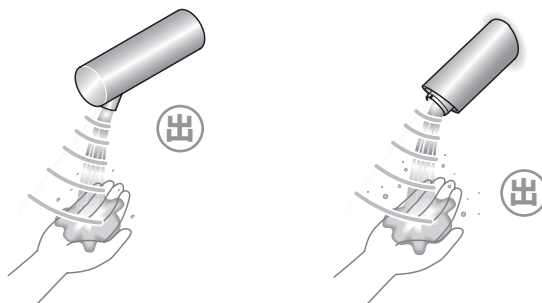

## <タッチスイッチ水栓の場合>

### 出/止 スイッチを押す

湯(水)が出ます。

### もう一度 出/止 スイッチを押す

湯(水)が止まります。

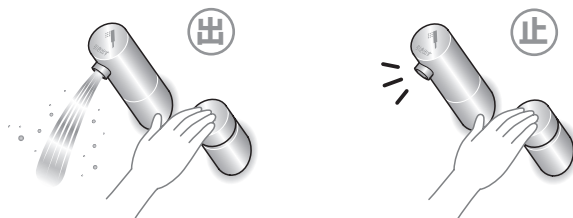

- 止め忘れても約1分間経過すると自動的に止まります。
- 電源投入後、最初の3回は出/止スイッチを押すと約5分間水が出ます。

## 注意

洗面器や洗面ボウルに水をためる際は、その場を離れないでください。

通常、REAKO3型は約1分間、RECKO3型は約30秒間で自動的に止まりますが、電源投入後、最初の3回は約5分間水が出るため、洗面器や洗面ボウルから水があふれ出すおそれがあります。

# 湯と水の切り替えかた

## 湯水切り替えハンドル付き

### 湯水切り替えハンドルを回す

左側に回すと湯、右側に回すと水になります。

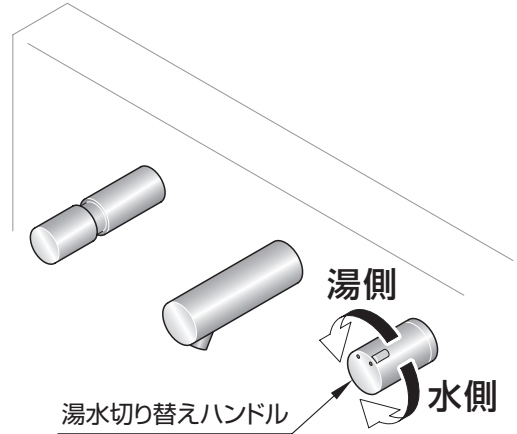
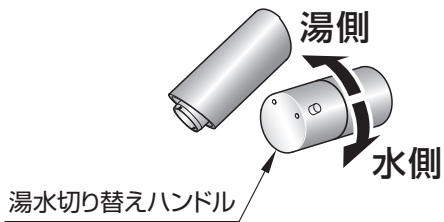
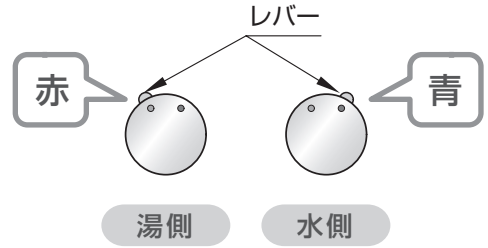

はじめに

使いかた

お手入れ

こんなときは

# おまかせ節電機能 (節電タイプのみ)

## おまかせ節電 工場出荷時の設定：入

■湯の使用が少ない時間帯を見つけてかしく節電します。

**よく使う時間帯** 通常運転(約75℃沸き上げ) 例:店舗/オフィス

**あまり使わない時間帯** 沸き上げ温度を約60℃に下げて節電運転

**全く使わない時間帯** 沸き上げ温度を約55℃に下げて節電運転

※停電などで電源が切れた場合は、再設定を行います。

■湯を使用しない曜日を見つけておまかせ節電

休日など湯を使用しない曜日 沸き上げ温度を約55℃に下げて節電運転

例:土日が休みの場合 ...使用あり ...使用なし

週	日	月	火	水	木	金	土
1週目	—	<input type="checkbox"/>	<input type="checkbox"/>	<input type="checkbox"/>	—	<input type="checkbox"/>	—
⋮	—	<input type="checkbox"/>	—	<input type="checkbox"/>	<input type="checkbox"/>	<input type="checkbox"/>	—
5週目	—	<input type="checkbox"/>	<input type="checkbox"/>	<input type="checkbox"/>	<input type="checkbox"/>	<input type="checkbox"/>	—

6週目から節電 6週目から節電



### ご確認ください

沸上げ運転ランプが点灯していること



**おまかせ節電** スイッチを押す  
おまかせ節電の設定を解除します。



**おまかせ節電** スイッチを押す  
おまかせ節電を設定します。

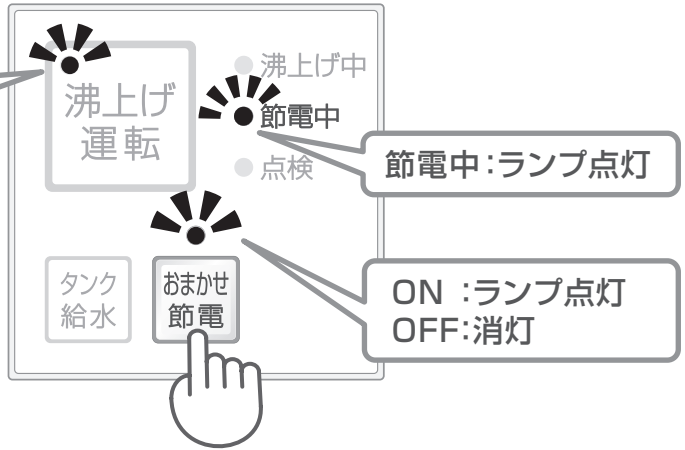

節電中は節電中ランプが点灯します。



節電中は沸き上げ温度が下がるため、スパウトから出る湯の温度が低くなります。いつもより湯がぬるくなりますが故障ではありません。現在が節電時間帯かどうか知りたい場合は、沸上げ中ランプが消えているときにおまかせ節電スイッチをOFFにしてください。節電中であれば、沸上げ中ランプが点灯します。

**注意** 節電中に湯温度調節ダイヤルを回して、湯温度を高くすると、通常運転に戻ったときに、熱めの湯が出る可能性があります。

# 夏場に水のみを使用したい場合

沸上げ運転(電源)スイッチを押し、「切」にする

沸上げ運転ランプが消えます。

**注意** 水栓を動作させるために、電源プラグは抜かないでください。

## 節電タイプの場合

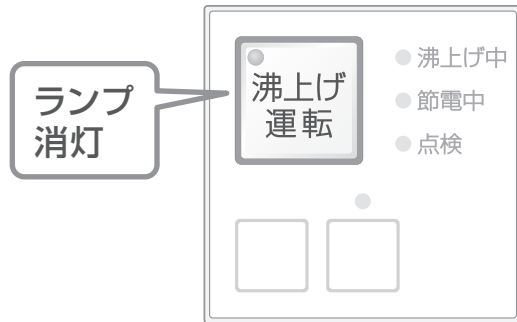

## 標準タイプの場合

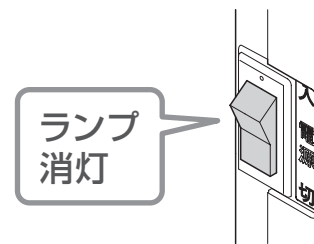

# 各部のお手入れ

## 湯ぽっと本体のお手入れ

### 汚れがひどいときなど

通常は、水でぬらした柔らかい布をよくしぼってふいてください。  
 汚れがひどいときは、適量に薄めた家庭用中性洗剤を含ませた柔らかい布でふきとったあと、水ぶきを行ってください。

### 警告



機器本体に水をかけない  
 感電や火災の原因になります。

## 注意

- 「酸性」・「アルカリ性」の表示のある洗剤およびたわし、クレンザーなどの使用は、本体を傷めますので絶対やめてください。
- 湯ぽっと本体はプラスチックでできていますので乾いた布やトイレットペーパーなどでふかないでください。傷つきの原因になります。



## タンク内のお手入れ

### 年に1回程度は...

長期間の使用でタンク内が水あかななどで汚れることがあります。  
**年に1回程度**、タンク内の水を抜き、タンク満水、水抜きを2・3回繰り返し清掃してください。

P.16・17

## スパウトのお手入れ

快適にお使いいただくために、日頃のお手入れを、行ってください。

P.20~22

お手入れの際は、**電源プラグを抜いてください。**  
 (タンク内をお手入れの際は抜かないでください。)

## 電源プラグのお手入れ

### 月に一度は...

電源プラグにほこりなどがたまると、湿気などで絶縁不良となり、火災の原因になります。電源プラグを抜き、乾いた布でふいてください。

## 水漏れ確認

### 日常の確認

ご使用の際、電気温水器周辺に水漏れおよび水漏れの形跡がないことを確認してください。水漏れなどが確認された場合は止水栓を閉めて、お取付工事店または、TOTOメンテナンス(株)修理受付センター  
**TEL ☎ 0120-1010-05 FAX ☎ 0120-1010-02**  
 までご連絡ください。

## 止水栓フィルター／給水口フィルターのお手入れ

### 湯量が少なくなったときは...

ご使用中フィルターにゴミなどが詰まるとタンク内への給水量が少なくなり、機器の故障の原因になります。出る湯(水)の量が少なくなったら、お手入れを行ってください。

P.18・19



# タンク内

長期間の使用でタンク内が水あかななどで汚れることがあります。  
年に1回程度は、タンク内の水を抜き、タンク満水、水抜きを2・3回繰り返し清掃してください。

## タンク内をお手入れする前に

1 沸上げ運転（電源）スイッチを押し、「切」にする

2 タンク給水スイッチを押す

スパウトから湯が出ます。  
途中で湯の温度を確認し、スパウトから出る湯が  
水に変わるまで湯を出してください。



### 節電タイプの場合

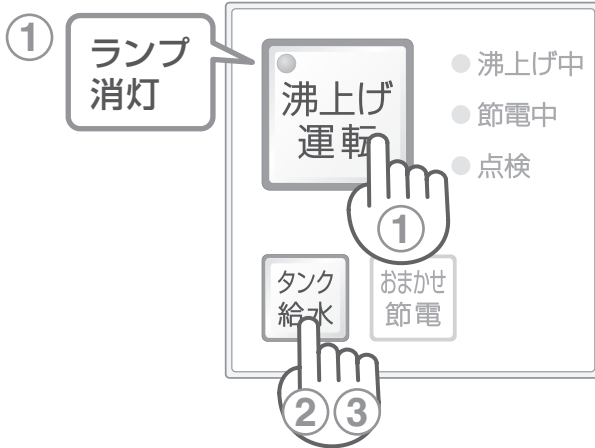

### 標準タイプの場合

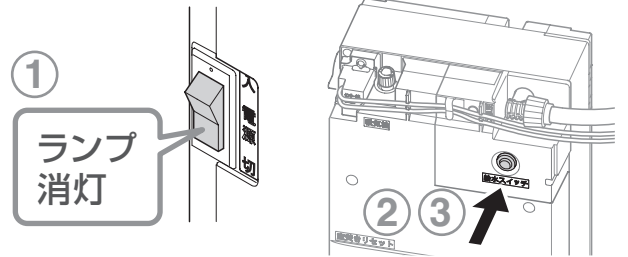

3 水になったら、もう一度タンク給水スイッチを押して水を止める

**注意** 水が出る前に湯が止まったら、再度タンク給水スイッチを押し、湯を出し切ってください。  
タンク内に湯が残っていると水抜きの際、やけどのおそれがあります。

4 電源プラグを抜く

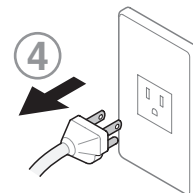

5 止水栓を閉める



# タンク内のお手入れ

吸気栓

1

電気温水器の排水栓に付属の水抜きチューブを差し込む

水抜きチューブの先に受け皿を置きます。

2

排水栓を左いっぱいまで回す

3

吸気栓を左に回し、取り外す

排水がはじまります。

⚠ 注意



吸気栓に触れるときは、タンク内の湯が水になっていることを確かめてから行うやけどのおそれがあります。

※水抜きは約2分かかります。

※水を抜く際は、必ず受け皿などで受けてください。

※約3Lの水が排水されます。

4

排水終了後、排水栓を閉め、吸気栓を取り付ける

•排水の水がきれいになるまで、①～⑥を2・3回繰り返してください。

5

排水栓、吸気栓が閉まっていることを確認し、水抜きチューブを抜く

6

止水栓を開けてタンクに水を入れる

タンクへ水を入れる→P.7

※

ご確認ください

水を入れたあと、排水栓、吸気栓から水が漏れていないこと

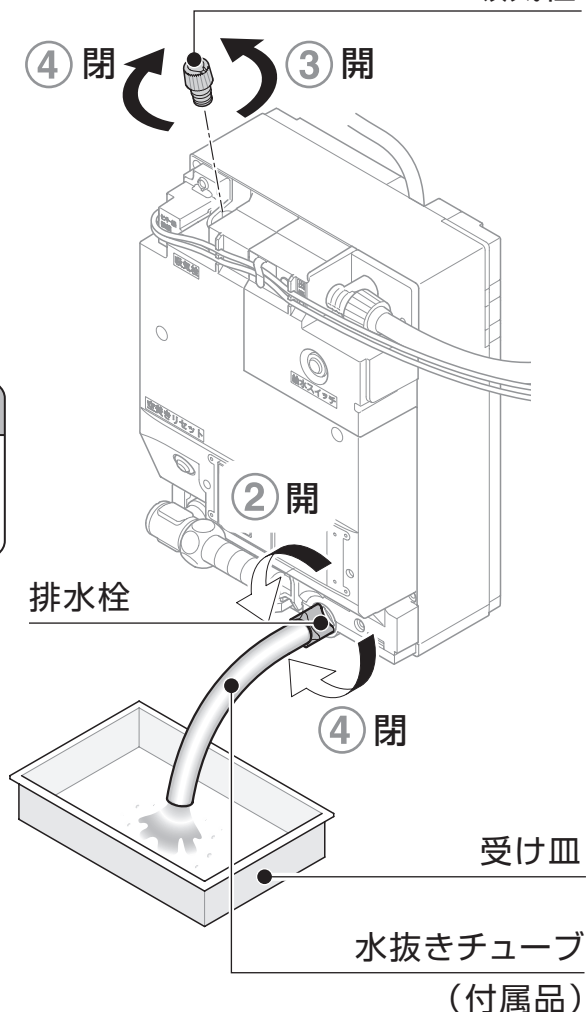

# タンク内のお手入れ完了後に

1

電源プラグを差し込む

2

沸上げ運転(電源)スイッチを押し、「入」にする

沸上げ運転ランプが点灯します。 P.10

節電タイプの場合

ランプ点灯



標準タイプの場合

ランプ点灯



# フィルター

止水栓フィルターおよび給水口フィルターが詰まるとタンク内への給水量が少なくなり、機器の故障の原因となります。出る湯（水）の量が少なくなったら、次の手順でフィルターの掃除を行ってください。

## フィルターをお手入れする前に

1

沸上げ運転（電源）スイッチを押し、「切」にする

沸上げ運転ランプが消えます。 P.10

節電タイプの場合

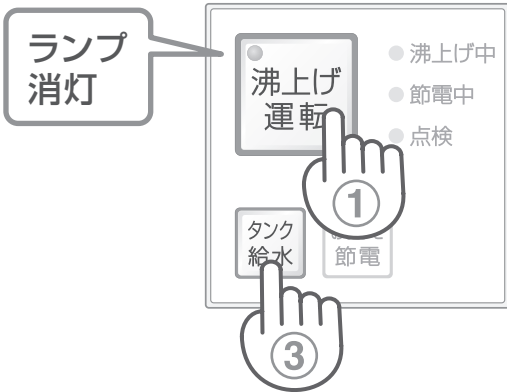

標準タイプの場合

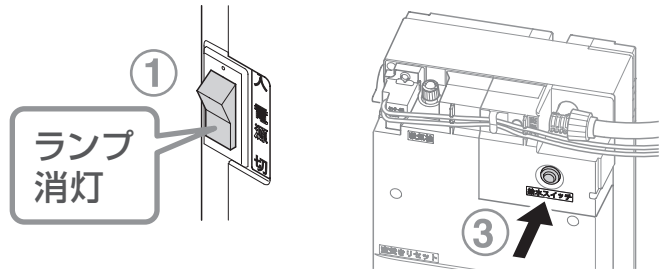

2

止水栓を閉める

⚠ 注意



フィルターの清掃をする際は、止水栓または元栓を閉めてから行う。湯・水が噴き出て、やけどや家財などをめらす財産損害発生のおそれがあります。

2 閉

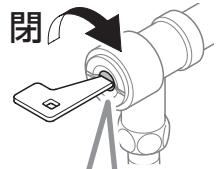

止水栓に付属の開閉工具で中央凹部を右に回す

3

タンク給水スイッチを押す

スパウトから少し水が出ます。

4

電源プラグを抜く

4

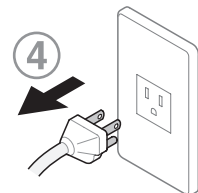

## フィルターのお手入れ

1

止水栓に付属の開閉工具でフィルターキャップを取り外す

※フィルターキャップを取り外すと水が出ます。受け皿で水を受けてください。

止水栓



給水口

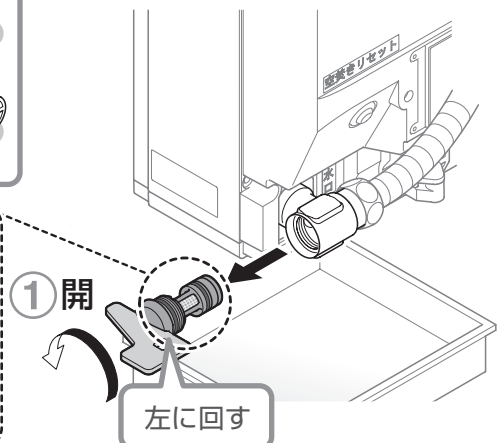
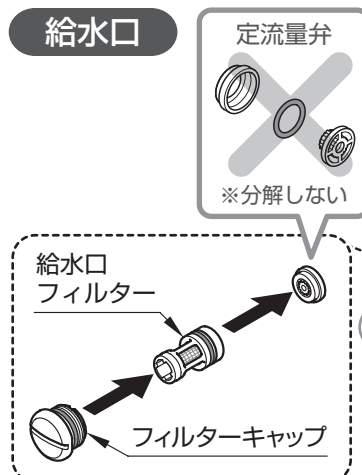

はじめに

使いかた

お手入れ

こんなときは

2

網目に詰まったゴミを取り除き、定流量弁は水ですすぐ

止水栓

※金ブラシは使用しないでください。  
(フィルターの網が破れる可能性があります。)

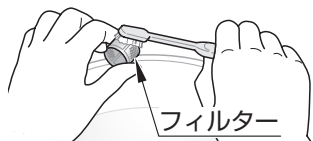

給水口

水の中に入れ  
ゆすって洗う

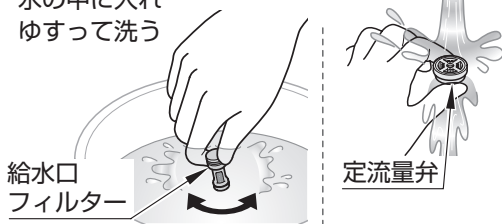

注意

洗面器の排水に流れ  
ないように注意して  
ください。



3

開閉工具でフィルターキャップを取り付ける

止水栓

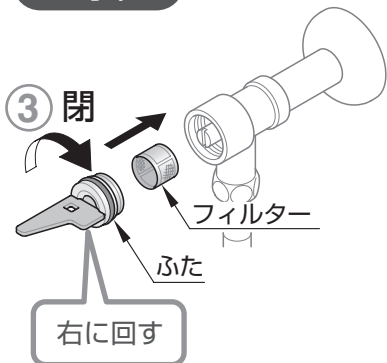

給水口

定流量弁

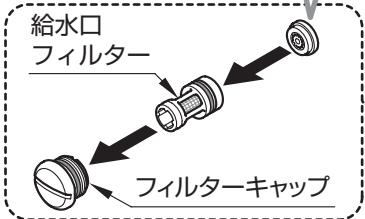

注意

定流量弁は必ず取り付  
けてください。  
(取り付けないと商品  
が故障する可能性があ  
ります。)

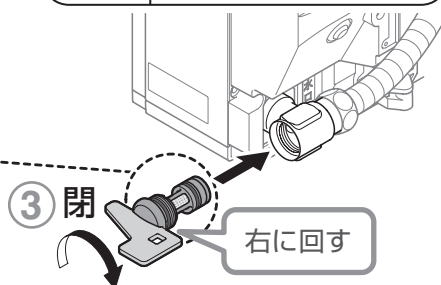

※フィルターを交換する場合は、P.31 を参照ください。

フィルターのお手入れ完了後に

1

止水栓を開ける

① 開

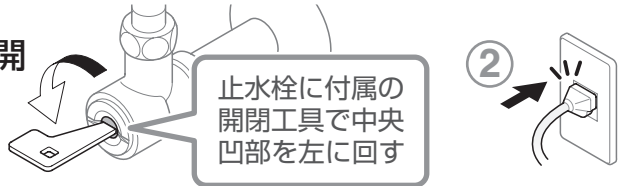

②

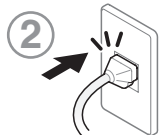

2

電源プラグを差し込む

3

タンク給水スイッチを押し、スパウトから水が出ることを確認する

止水栓や給水口から水漏れがないことを確認してください。

4

沸上げ運転(電源)スイッチを押し、「入」にする

湯を沸かす→P.10

沸上げ運転ランプが点灯します。

⚠ 注意



タンク内に水がないときは、沸上げ運転(電源)スイッチを入れない  
空焚きとなり故障・事故の原因となります。

節電タイプの場合

ランプ  
点灯



標準タイプの場合

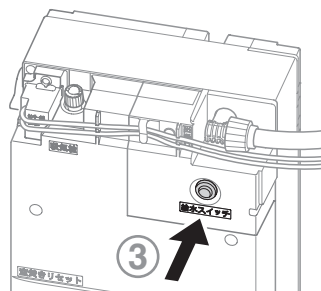

ランプ  
点灯

④

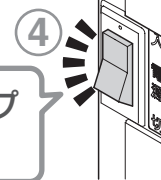

スパウトやスイッチ、センサーの表面を傷付けるものは使用しないでください。

- 酸性洗剤、塩素系漂白剤、アルカリ性洗剤
- シンナー、ベンジンなどの溶剤
- クレンザー、磨き粉など、粗い粒子を含んだ洗剤
- ナイロンたわし、たわし、ブラシなど



### スパウト部のお手入れ

#### 軽い汚れの場合

水またはぬるま湯に浸した布を良く絞って、汚れをふき取ってください。

#### ひどい汚れの場合

適量に薄めた中性洗剤を含ませた布で汚れをふき取ったあと、水ぶきしてください。

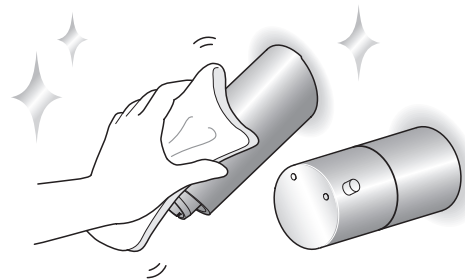

### センサー部のお手入れ

センサーをお手入れするときは、水またはぬるま湯に浸した綿棒で、汚れをふき取ってください。ひどい汚れの場合、適量に薄めた中性洗剤を含ませた綿棒で汚れをふき取ったあと、水ぶきしてください。お手入れの際は、センサー面を傷つけないようにご注意ください。

※センサーの表面に水あかななどが付着すると感知しにくくなります。センサーのお手入れは半年に1回程度、定期的実施してください。

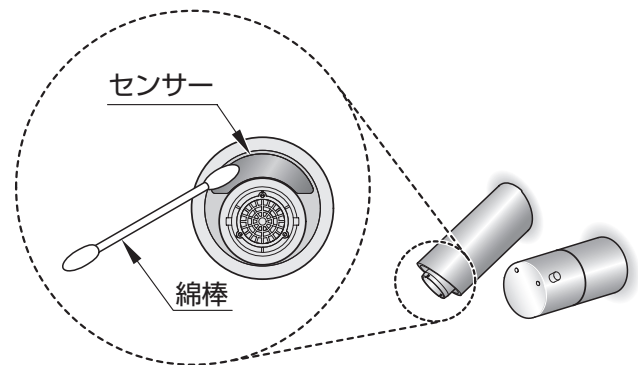

### スパウトのガタつき

スパウトのガタつきがないことを確認する  
ガタついているときは、スパウト下部のナットを締め付けてください。

#### ハイバック洗面器用スパウトの場合

ガタついているときは、スパウト下部の止めねじを締め付けてください。

ハイバック  
洗面器用スパウト

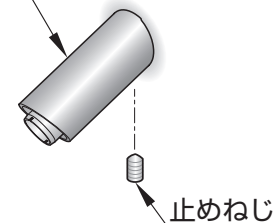

# 吐水口のお手入れ

**注意** 分解するときは、部品を紛失しないください。

## 泡まつキャップ

1 止水栓を閉める

2 泡まつキャップを取り外す

**注意** 開閉工具にてセンサー面を傷付けないください。

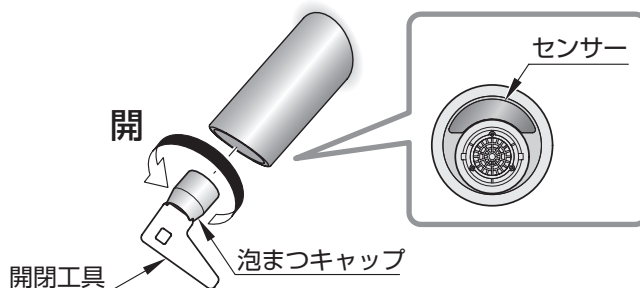

3 パッキンを取り外す

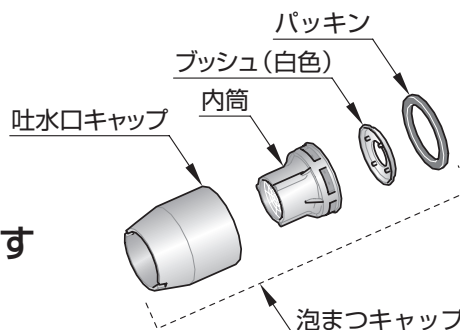

4 ブッシュ(白色)を取り出し、内筒を取り出す

※ 内筒の小穴にごみなどが無いことを確認する

ごみなどが小穴をふさいでいる場合は、針のような先端のとがったもので取り除く。

先端の細い針金などを使う

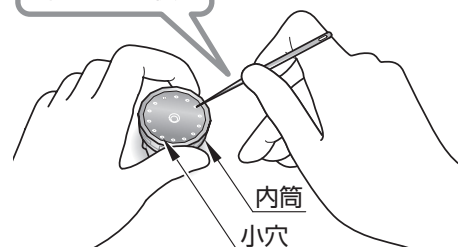

5 泡まつキャップをゆるまないようにしっかり取り付ける

**注意** パッキンは必ず吐水口キャップ内の溝に挿入してください。水漏れの原因になります。

泡まつキャップに内筒・ブッシュ・パッキンの順に入れる

泡まつキャップは手で締め付け、固くなった位置から約90° 開閉工具で締め付ける

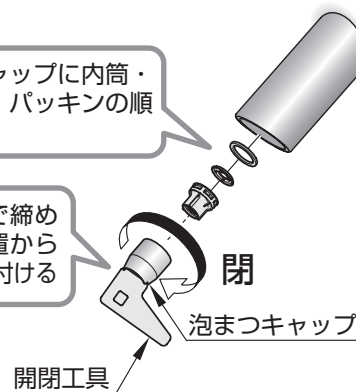

6 止水栓を開ける

※ 泡まつキャップの外側から水漏れがないことを確認してください。

※泡まつキャップを交換する場合は、P.31を参照ください。

## 泡まつキャップ

- 1 止水栓を閉める
- 2 泡まつキャップを取り外す
- 3 網目に詰まったゴミをブラシなどで取り除く
- 4 泡まつキャップをゆるまないようにしっかり取り付ける
- 5 止水栓を開ける

※泡まつキャップを交換する場合は、P.31を参照ください。

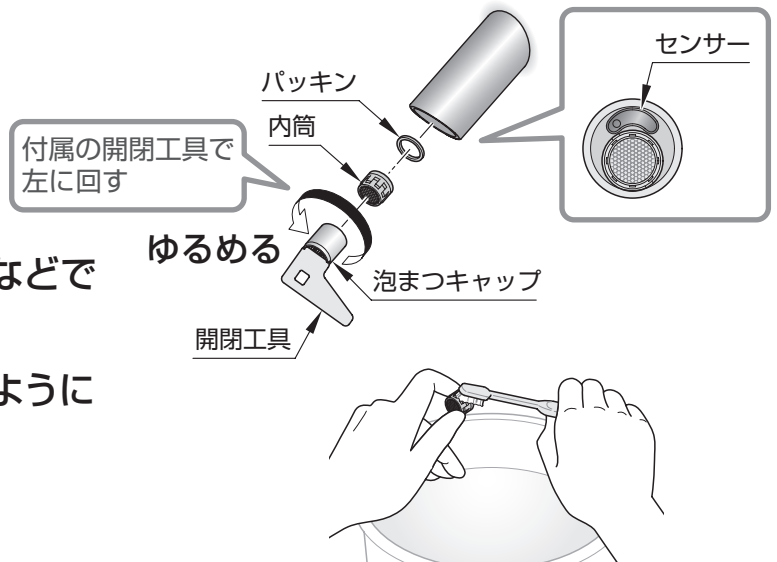

## RESTROOM ITEM 01 壁掛洗面器用・汚物流し用

泡まつキャップの場合と同様の手順で吐水口キャップを取り外し、網に詰まった汚れをブラシなどで取り除く

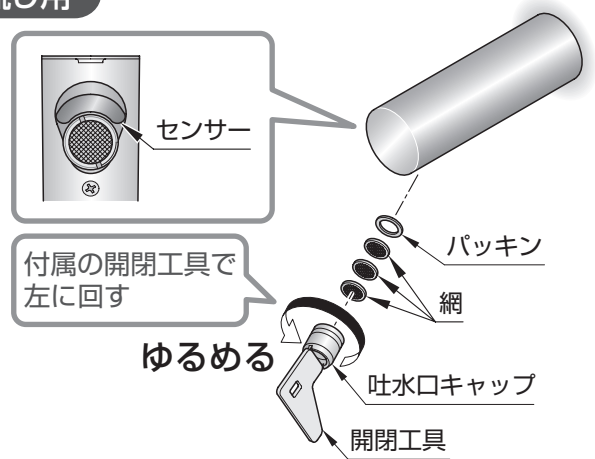
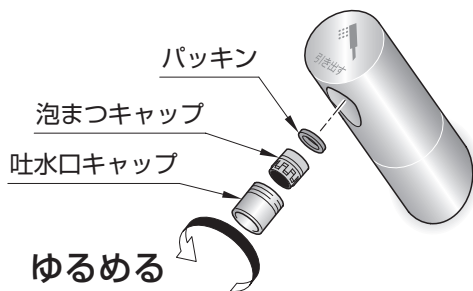

お手入れ

# 凍結による破損予防

本商品は寒冷地対応ではありません。  
電気温水器・水栓周囲の温度が氷点下にならないようにしてください。  
凍結により破損した場合は保証期間内でも有料修理となります。

## 別売品による凍結防止運転について

ウィークリータイマー RHE658R(凍結防止機能付)とセットすると凍結予防のため間欠吐水を行います。  
対応機種：標準タイプ

品番	品名	形状
RHE658R	ウィークリータイマー (凍結防止機能搭載タイプ)	

**注意** 節電タイプの場合、ウィークリータイマーとのセットはできません。

はじめに

使いかた

お手入れ

こんなときは

# 故障かな?と思ったら

故障かな?と思ったら、まずこの章をご覧ください。処置方法をためしてみてください。それでも直らないときは、お取付店、販売店またはTOTOメンテナンス(株)修理受付センターにご相談ください。

**修理を依頼する前に次のことを確認してください。(節電タイプのみ)**

電気温水器本体操作部のランプを確認してください。

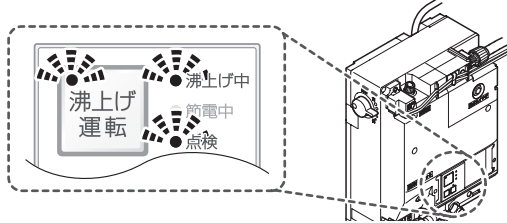

次の表を確認し、処置を行ってください。



確認の内容			確認結果	処置
操作部のランプ表示	点滅パターン	ブザー		
		○	<p>商品の異常が考えられます。</p>	<p>止水栓を閉めて、電源プラグを抜き、お取付工事店またはTOTOメンテナンス(株)修理受付センター  <b>TEL ☎0120-1010-05</b>  <b>FAX ☎0120-1010-02</b>                      までご相談ください。</p>
		—		
		—	<p>▶ 空焚きしています。▶ 手順に従って、空焚きリセットを行ってください。                      P.24</p>	
		—	<p>▶ 空焚きしています。▶ 手順に従って、空焚きリセットを行ってください。                      P.25</p>	

上記に該当しない場合は、P.27の「該当する現象について確認してください。」にお進みください。



# 空焚きリセットの方法【節電タイプ】

万が一空焚きした場合は、操作部のランプが点滅または点灯します。  
その場合は、以下の手順で空焚きをリセットしてください。

## 沸上げ運転ランプが点滅している場合

操作部のランプ表示	点滅パターン	ブザー



ご確認ください

止水栓が開いていること

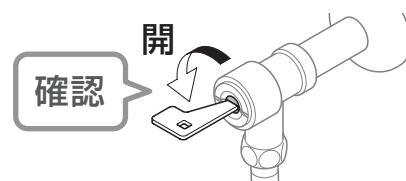

1

タンク  
給水

スイッチを押す

点滅が解除され、タンクに水が給水されます。

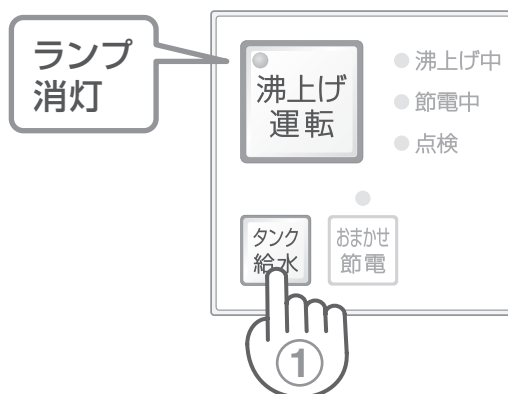

2

タンク内が満水になったことを確認する



満水になっていない状態



満水の状態

3

沸上げ  
運転

スイッチを押し、「入」にする

沸上げ運転が開始されます。



はじめに

使いかた

お手入れ

こんなときは

沸上げ中ランプが点滅、点検ランプが点灯している場合

操作部のランプ表示	点滅パターン	ブザー



ご確認ください

止水栓が開いていること

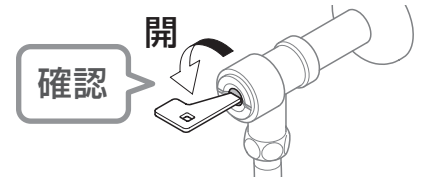

1

電源プラグを抜く

2

タンク内の温度を下げるため、約20分そのままにしておく

3

空焚きリセットボタンを押す

空焚きリセットボタン

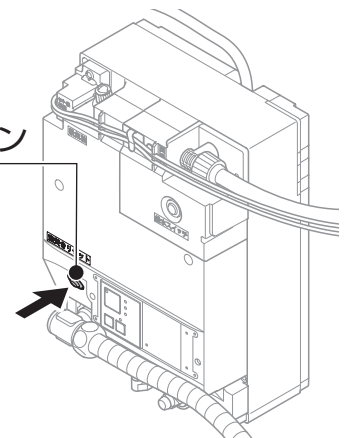

4

電源プラグをコンセントに差し込む

5

10秒待ち、「タンク給水スイッチ」を押す

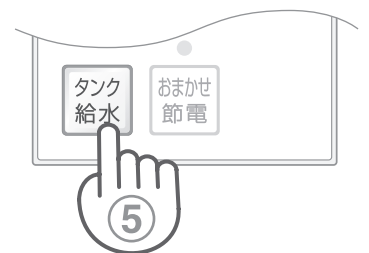

6

タンク内が満水になったことを確認する

7



スイッチを押し、「入」にする

沸上げ運転が開始されます。



# 空焚きリセットの方法【標準タイプ】

万が一空焚きした場合は、電源スイッチを「入」にしてもランプが点灯しません。  
その場合は、以下の手順で空焚きをリセットしてください。

ランプ消灯



ご確認ください

止水栓が開いていること

確認

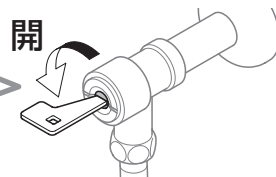

1 電源スイッチを「切」にする

2 タンク給水スイッチを押す

3 タンク内が満水になったことを確認する



満水になっていない状態



満水の状態

タンク給水スイッチ

② 押す

④ 押す

空焚きリセットボタン

4 空焚きリセットボタンを押す

5 電源スイッチを「入」にする

沸上げ運転が開始されます。

ランプ点灯



はじめに

使いかた

お手入れ

こんなときは

# 該当する現象について確認してください

## Q 湯が沸かない。湯にならない

確認事項	処置方法
電源プラグが完全に差し込まれていますか？	▶ 電源プラグを確実にコンセントに差し込んでください。
元電源が入っていますか？	▶ ブレーカーを入れてください。
沸上げ運転（電源）スイッチが入っていますか？	▶ 沸上げ運転（電源）スイッチを入れてください。
スパウトの湯水切り替えハンドルが「水」側になっていませんか？	▶ 湯水切り替えハンドルを「湯」側に切り替えてください。 <span style="float: right;">P.12</span>
タンクが空の状態です。沸上げ運転（電源）スイッチを入れていませんか？	▶ 空焚きリセットの処置を行ってください。 <span style="float: right;">P.24~26</span>
停電していませんか？	▶ 停電していないことを確認してください。
（ウィークリータイマーを取り付けた場合）タイマーが正しく設定されていますか？	▶ 正しく運転時間帯の設定をしてください。（詳細はウィークリータイマーの取扱説明書参照）

## Q 湯も水も出ない。湯量が少ない

確認事項	処置方法
止水栓が完全に開いていますか？	▶ 止水栓を開けてください。
止水栓、給水口のフィルター、スパウトの吐水口が詰まっていますか？	▶ 止水栓、給水口のフィルター、スパウトの吐水口を掃除してください。 <span style="float: right;">P.18~22</span>
断水していませんか？	▶ 断水していないことを確認してください。
電源プラグが完全に差し込まれていますか？	▶ 電源プラグを確実にコンセントに差し込んでください。
停電していませんか？	▶ 停電していないことを確認してください。
スパウトのセンサーの前に障害物がありますか？	▶ あれば取り除いてください。
スパウトのセンサーの表面が汚れていませんか？	▶ 汚れていればきれいにふいてください。 <span style="float: right;">P.20</span>

## Q 湯（水）が止まらない

確認事項	処置方法
スパウトのセンサーの前に障害物がありますか？	▶ あれば取り除いてください。
スパウトのセンサーの表面が汚れていませんか？	▶ 汚れていればきれいにふいてください。 <span style="float: right;">P.20</span>
どうしても止まらない	▶ 止水栓を閉めて、お取付工事店またはTOTOメンテナンス（株）修理受付センターへご相談ください。 <span style="float: right;">裏表紙</span>

## Q 水漏れしている

確認事項	処置方法
機器本体からの水漏れですか？	▶ 止水栓を閉めて、お取付工事店またはTOTOメンテナンス（株）修理受付センターへご相談ください。 <span style="float: right;">裏表紙</span>
配管接続部からの水漏れですか？	▶ 水漏れ箇所を締め直してください。

## Q 湯温が低い

確認事項	処置方法
温度調節の設定は、あっていますか？	▶ ご希望の湯温に調節してください。 P.10
「節電中ランプ」が点灯していませんか？ (節電タイプのみ)	▶ おまかせ節電機能が作動し、湯の使用頻度が低い時間帯は、沸き上げ温度を下げた状態で節電運転しています。故障ではありません。

## Q 水の出方が安定しない

確認事項	処置方法
タンクが満水になっていますか？	▶ タンクが満水になるまで給水してください。 P.7~9

## Q ブレーカーが作動する

確認事項	処置方法
ブレーカーの容量を越えていませんか？	▶ ブレーカーの容量を上げるか、他の電気商品の使用をお控えください。

こんなときは

# 次のような場合は 故障ではありません



現象	理由
使用中に湯がぬるくなる	▶ 連続して湯を使うと、湯がぬるくなります。本商品は、タンクにためた湯を使用するため、連続して使用された場合は、沸き上げに時間がかかります。また、冬場は、水温が低いので吐水直後に一瞬湯がぬるくなる場合があります。
冬場に使用するとなかなか湯が出ない。沸き上げに時間がかかるようになった	▶ 冬場は、水温が低いので、湯温の低下が著しくなり沸き上げに時間がかかるためです。
吐水時に一瞬湯温が高くなる	▶ 沸き上げ時に機器内の配管の残水があたためられて、吐水されたためです。(特に環境温度、および水温が高い場合に発生する可能性があります。) 「湯」側から「水」側に切り替えた直後では、ホース内に残った湯のために、はじめに少量のあたたかい水が出ることがあります。
スパウトから湯がポトポト滴下する	▶ 沸き上げ中は吐水口から水が出ます。これは、タンク内部の膨張水を排出しているもので、故障ではありません。沸き上げが終わると、膨張水の排出は止まります。また、別売品の膨張水処理ユニットを取り付けるとスパウトからの湯の滴下はありません。
「沸き上げ中」・「電源」スイッチのランプが消灯している	▶ タンク内の水が沸き上がると「沸き上げ中」・「電源」スイッチのランプは、消灯します。 P.10

はじめに

使いかた

お手入れ

こんなときは

現象	理由
吐水させると音がする、空気を巻き込みながら吐水する	▶ タンク内の水が沸き上がるとタンク内にエア（水中に溶けていた空気や水蒸気）が発生します。吐水させると湯にエアが混入するため音がしたり、吐水が乱れることがあります。
湯から甘ずっぱいにおいがする	▶ 配管工事用の接着剤のにおいと思われます。しばらくの間使用していると、徐々に解消されます。
手を差し出しても短時間で水が止まる（※）	▶ 学習機能により、手の動きを感知し水を出し止めします。そのため、手を差し出したまま動かさなければ、障害物と判断し止まります。動きを感知すれば最大1分間水が出ます。
手を外しても約15秒間水が止まらない（※）	▶ 使用中にセンサー面に水滴や汚れが付くと、手を外しても水が出続けることがあります。その場合も学習機能の採用により約15秒間水が出たあと、止まります。水滴や汚れはふき取るようにしてください。
通常よりも手を近づけたり、動かしたりしないと水が出なくなった（※）	▶ センサー面に水滴や汚れが付着していると学習機能が正常に作動しない可能性があります。センサー面は常にきれいな状態にしておいてください。
続けて水を出し止めしていると、手を差し出しても水が出なくなる（※）	▶ 学習機能では、水が止まってからすぐに手を入れる動作を10回続けて行くと、センサー感知距離が短くなります。そのため、手を差し出しても水が出ないことがあります。その場合は約15秒間何もしないでください。正常に戻ります。
勝手に水が出る	▶ 電源プラグを投入すると5秒間吐水する仕様になっています。
	▶ 凍結防止機能付タイマー（品番：RHE658）とセットで使用する場合、環境（気温）を感知し、凍結しそうな温度になると自動的に水を出し、商品の凍結を間欠流動方式で予防する機能であり、故障ではありません。
	▶ 24時間湯が使われない場合、自動的に湯が5秒間出ます。配管内の空気混入を防ぐための動作で故障ではありません。
吐水量が少なく湯温が低い	▶ 水圧が低いと吐水量が少なく出湯温度が低くなる場合があります。

### 膨張水処理ユニット取り付けの場合

吐水時に膨張水処理ユニットより排水される ▶ 膨張水処理ユニットは、沸かし上げ時のスパウトからの湯の滴下を膨張処理継手を介して防ぎます。よって、吐水時にわずかながら排水側へ湯が流れます。

（※）自動水栓は学習機能を採用しており、センサー感知距離を15秒に一度自動設定します。そのためこのような現象が発生することがありますが、故障ではありません。

# アフターサービス

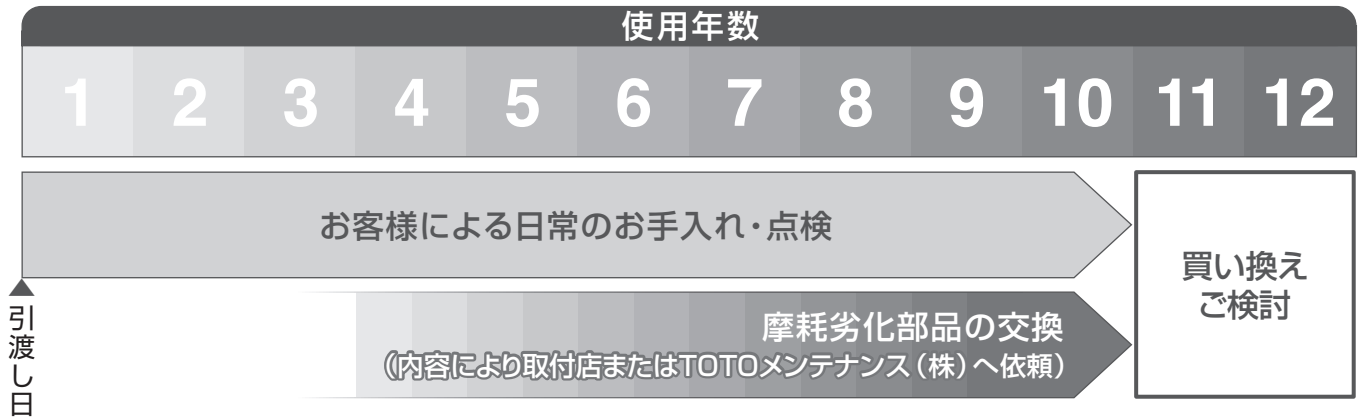

点検・修理を依頼される前に「故障かな?と思ったら」を見て、もう一度ご確認ください。

## 保証書 (この説明書のP.34が保証書になっています)

- この商品は保証書の内容に従って保証されています。お引渡し日、お取付店名、扱者印が記入してあることを確認してください。また、保証書の内容をよくお読みのうえ、大切に保管してください。
- 保証期間は保証書をご確認ください。

## 保証について

- **保証期間中は**  
保証書の規定に従って、修理をさせていただきます。保証期間内でも有料になることがありますので保証書の内容をよくご確認ください。例えば、「取扱説明書、施工説明書、貼付ラベルなどの注意書きに従っていない場合の不具合など」は有料になります。
- **保証期間中を過ぎているときは**  
修理すれば使用できる商品については、ご希望により有料で修理させていただきます。  
→「修理を依頼されるときは」「修理料金のしくみについて」(P.31)をご確認ください。

## 部品の交換について

無料修理により取り外された交換前の部品・商品はTOTO株式会社の所有となります。

## 補修用性能部品の供給期間

この商品の補修用性能部品(機能維持に不可欠な部品で、使用期間中に取り替えての必要が発生する可能性の大きいもの)の供給期間は製造中止後7年です。

## 修理を依頼されるときは

### 修理依頼先

お求めの取付店・販売店またはTOTOメンテナンス(株)修理受付センター

### ご連絡いただきたい内容

- ①住所、氏名、電話番号
- ②商品名
- ③品番
- ④取付店
- ⑤故障内容、異常の状況(どこから水漏れしているかなど)
- ⑥訪問希望日

### ご不明な点や修理に関するお問い合わせ先

「TOTO(株)お客様相談室」または「TOTOメンテナンス(株)修理受付センター」

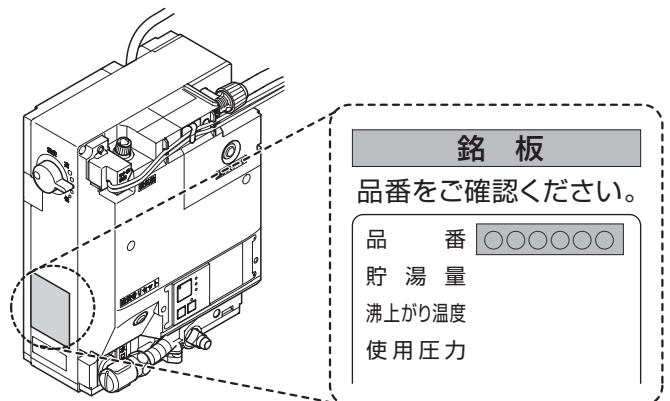

はじめに

使いかた

お手入れ

こんなときは

## 修理料金のしくみについて





修理により商品の機能が維持できる場合には、ご要望により有料にて修理をさせていただきます。  
標準修理料金は **技術料** + **部品代** + **訪問料** で構成されています。  
ただし、補修用部品の保有期間が経過している商品は、修理できない場合がございます。

## 交換部品について

以下の交換部品はお客様がご自分でお取り替えできます。

### ハイバック洗面器用

### RESTROOM ITEM 01 壁掛洗面器用

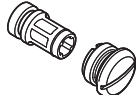
部 品 名	泡まつキャップ		吐水口キャップ	フィルター (止水栓用)	フィルター (給水口用)
形 状		 <節水タイプ専用>			
品 番	TH5	TH6※	THB26	66435R	RB02777
希望小売価格	¥700(税抜)	¥4,850(税抜)	¥3,850(税抜)	¥200(税抜)	¥800(税抜)
参照ページ	P.22	P.21	P.22	P.18	P.18
交換頻度の目安	点検時に破損したり、汚れが落ちないときなどは交換してください。				

※節水タイプの場合は必ずTH6をご購入ください。  
ただし、TH6は節水タイプ専用ですので節水タイプ以外には使用できません。

- 品番・価格は予告なく変更する場合がございますので、あらかじめご了承ください。
- お客様がご自分で交換できる部品は上表の部品のみです。その他の部品は修理技術者の方へご依頼ください。
- 交換部品をご購入するときは、「TOTOメンテナンス(株)TOTOパーツセンター」にお問い合わせください。

### TOTOメンテナンス(株)TOTOパーツセンターでご購入の場合

#### ●お届けについて

ご注文から2週間以内に宅配便でお届けします。

※ご注文が集中し、商品の品切れによりお届け日が遅れる場合があります。あらかじめご了承ください。  
また、お届けが大幅に遅れる場合は、お届け予定日をご連絡いたします。

#### ●お支払いについて

お届けした宅配業者に、商品代、送料、消費税相当額をお支払いください。  
送料につきましては、別途 TOTO パーツセンターへお問い合わせください。

#### ●返品・交換について

補修用性能部品の不良などによる返品、交換については、商品到着後8日以内にTOTOパーツセンターまでご返送ください。

送料はTOTOパーツセンターが負担し、商品を送付させていただきます。

お客様のご都合による返品、交換については、商品到着後8日以内にTOTOパーツセンターまでご返送ください。なお、送料はお客様負担となりますのでご了承ください。お客様の元で、汚れたり破損した商品や、一度ご使用になられた商品の返品、交換はいたしかねますので、あらかじめご了承ください。

TOTO  
パーツセンター

フリーダイヤルでのご注文 TEL ☎0120-8282-55 FAX ☎0120-8272-99  
インターネットでのご注文 <http://www.toto.co.jp/>



# 仕様

機種品番		REAH/M/NO3型 (節電タイプ)	REAH/M/NO3型 (標準タイプ)
おまかせ節電		内蔵	—
貯湯量		約3L	
定格	電圧	AC100V	
	周波数	50/60Hz	
	消費電力	0.6kW	
給水方式		元止め式	
出湯温度		約36℃ (ただし出湯温度調節ハンドルで調節可能)	
出湯温度調節範囲の目安	給水温度 約5℃	約31℃～35℃	
	給水温度 約15℃	約32℃～38℃	
	給水温度 約25℃	約32℃～37℃	
沸き上げ温度		約75℃ (おまかせ節電保温時 約60℃または約55℃)	約75℃
沸き上げ時間	給水温度 約5℃→約75℃	約21分	
	給水温度 約15℃→約75℃	約18分	
	給水温度 約25℃→約75℃	約15分	
主要部品	ヒーター	シーズヒーター	
	温度調節器	サーミスター	バイメタル式
安全装置	温度過昇防止器	手動復帰式バイメタル 温度ヒューズ	
	アース	電源プラグアース付き	
商品寸法		幅:210mm×高さ:297mm×奥行:130mm (操作部やケースの一部凹凸部を除く)	
商品質量 (満水時)		約4.5kg (約7.0kg)	
電源プラグ		差込型 接地極付き2P	
電源コード		約0.7m	
感知距離		学習方式による感知距離変化型 (セットアップされる洗面器により、自動で感知距離を設定します。)	
使用条件	使用環境温度	1℃～40℃	
	使用水	水道水	
	使用水圧	最低必要水圧 (流動時):0.07MPa 最高水圧 (静止時):0.75MPa	

はじめに

使いかた

お手入れ

こんなときは



# MEMO

# TOTO

## 保証書

本書は、本書記載内容で無料修理を行うことをお約束するものです。お引渡し日から下記保証期間中に故障が発生した場合は本書をご提示のうえ、お取付工事店・販売店またはTOTOメンテナンス(株)(〒105-8306 東京都港区海岸1-2-20 汐留ビルディング TEL ☎0120-1010-05・FAX ☎0120-1010-02)に修理をご依頼ください。

お客様	おなまえ	様
	おところ 〒	
お工事店名		®
	〒	TEL
お引渡し日	年	月 日

保証対象機種品番	自動水栓一体形電気温水器 REAH03型・REAM03型 REAN03型 TEN120型・TEN122型
保証期間	お引渡し日から1カ年

### ★お客様へ

この保証書をお受け取りになるときに、品番、お引渡し年月日、お取付工事店名、扱者印が記入してあることを確認してください。保証書は再発行いたしませんので紛失されないよう大切に保管してください。

### 〈無料修理規定〉

- 取扱説明書、本体張付ラベルなどの注意書に従って正常な状態で保証期間内に故障した場合には、保証期間無料修理いたします。
- 保証期間内に損傷して無料修理を受ける場合は、お取付工事店・販売店またはTOTOメンテナンス(株)にご依頼のうえ、出張修理に際して本書をご提示ください。
- ご転居の場合は事前にお取付店にご相談ください。
- ご贈答品などで本保証書に記入してあるお取付店に修理がご依頼できない場合には、TOTOメンテナンス(株)にご相談ください。
- 本書は日本国内においてのみ有効です。
- 保証書による補償範囲は機能部およびその付属品のみで、排水配管類は含みません。
- 保証期間内でも次の場合には有料修理となります。
  - 一般的な洗面器以外(例えば業務用での使用または車両・船舶への搭載など)で使用した場合の不具合。
  - 空焚きなど、お客様が取扱説明書に記載された手順や注意を守らなかったことによる不具合や、お手入れを行わなかったことによる不具合。
  - メーカーが定める工事説明書などに基づかない施工、専門業者以外による移動・分解・修理・改造などに起因する不具合。
  - 建築躯体の変化などに起因する不具合、また塗装の色あせなどの経年変化または使用に伴う摩耗などにより生じる外観上の不具合。
  - 海岸付近、温泉地などの地域における腐食性の空気環境に起因する不具合。
  - ねずみ、昆虫などの動物の行為に起因する不具合。
  - 火災・爆発など事故、落雷・地震・噴火・風水害・津波など天変地異、凍結、または戦争・暴動など破壊行為による不具合。
  - 日常のお手入れ箇所(水抜栓やフィルターなど)のOリングやパッキンの摩耗・劣化による不具合。
  - 乾電池・コマパッキンなどの消耗による不具合。
  - 電気・給水の供給トラブルなどに起因する不具合。
  - 指定規格以外の電気(電圧・周波数など)の使用や電力契約の間違いに起因する不具合。
  - 給水・給湯配管の錆や砂・ゴミなど異物流入に起因する不具合。
  - 温泉水、井戸水などの水道水以外の水を供給したことに起因する不具合。
  - 輸送・搬入・移動などの落下や転倒、接触などに起因する不具合。
  - 本書の提示がない場合。
  - 本書にお客様名、お取付店名、お引渡し日の記入の無い場合、あるいは字句を書き替えられた場合。
- 部品の交換について 無料修理により取り外された部品・製品はTOTO株式会社の所有となります。
- 本書は再発行しませんので紛失しないよう大切に保管してください。

### サービス記録

年月日	サービス内容	担当者

※この保証書は本書に明示した保証期間、条件のもとにおいて無料修理をお約束するものです。従って、この保証書によってお客様の法律上の権利を制限するものではありません。保証期間経過後の修理などについてご不明の場合は、取扱説明書裏表紙に記載のTOTOフリーダイヤルまでお問い合わせください。

## TOTO株式会社

〒802-8601 福岡県北九州市小倉北区中島2-1-1  
お客様相談室 TEL ☎0120-03-1010 FAX ☎0120-09-1010

修理を依頼する前に「故障かな?と思ったら」(P23)をご確認ください

## 修理・取り扱いのご相談は まずお求めの取付店・販売店へ

取付店・販売店 〒

電話 —

転居や贈答品などでお求めの取付店・販売店へご相談できない場合は、商品名・品番をご確認のうえ、下記TOTO窓口までお問い合わせください。

## お客様専用窓口



商品のお問い合わせは

TOTO(株)お客様相談室へ

TEL ☎ 0120-03-1010

FAX ☎ 0120-09-1010

受付時間：9:00～17:00（夏期休暇・年末年始を除く）



修理のご用命は

安心・信頼の

TOTOメンテナンス(株)修理受付センターへ

ホームページ <http://www.tom-net.jp/>

TEL ☎ 0120-1010-05

FAX ☎ 0120-1010-02

受付：年中無休

受付時間：8:00～19:00

訪問修理：年中無休（一部地域を除く）

営業時間：9:00～18:00



交換部品・別売品の  
ご購入は

TOTOメンテナンス(株)TOTOパーツセンターへ

TEL ☎ 0120-8282-55

FAX ☎ 0120-8272-99

受付時間：平日 9:00～18:00 土・日・祝日 10:00～18:00  
（夏期休暇・年末年始を除く）

※インターネットでの部品購入はTOTOWebショップへ(24時間受付)

<http://www.toto.jp/ec/html/index.htm>

お客様からお預かりした個人情報は、関連法令および社内諸規定に基づき慎重かつ適切に取り扱います。  
詳細はTOTOホームページをご覧ください。

TOTO株式会社

TOTOホームページ <http://www.toto.co.jp/>

2015.4  
RD06301N