

TOSHIBA

東芝電動昇降吊戸棚(家庭用)

取扱説明書

形名

BUC-RAD90C40,50,TTB

(リモコン付 食器乾燥庫)

BUC-AD90C40,50

(食器乾燥庫)

BUC-RAS90C40R/L,50R/L,R/L-TTB

(リモコン付 収納棚)

BUC-AS90C40R/L,50R/L

(収納棚)

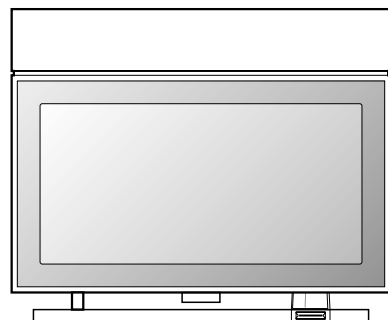

もくじ

安全上のご注意	1～4
お願い	4～5
特長	6
取付場所の確認とご注意	6
各部のなまえ	7～8
正しい使いかた	9～14
リモコンの使いかた	15～16
お手入れのしかた	17～18
蛍光管の交換のしかた	18
停電時に食器などをお使いになる場合は	19
このようなときには	20
仕様	21
保証とアフターサービス	22～裏表紙

- このたびは東芝電動昇降吊戸棚をお買いあげいただきましてまことにありがとうございました。
- この商品を安全に正しく使用していただくために、お使いになる前にこの取扱説明書をよくお読みになり十分に理解してください。
- お読みになったあとは、いつも手元においてご使用ください。
- 保証書・設置工事説明書を販売店または工事店から必ず受けとって保存してください。

安全上のご注意

●お使いになる人や他の人への危害、財産への損害を未然に防止するための安全に関する重大な内容を記載しています。

つぎの内容（表示・図記号）をよく理解してから本文をお読みにになり、記載事項をお守りください。

■表示の説明



警告

“取扱いを誤った場合、使用者が死亡または重傷^{*1}を負うことが想定されること”を示します。



注意

“取扱いを誤った場合、使用者が傷害^{*2}を負うことが想定されるか、または物的損害^{*3}の発生が想定されること”を示します。

※1：重傷とは失明や、けが、やけど（高温・低温）、感電、骨折、中毒などで後遺症が残るものおよび治療に入院・長期の通院を要するものをさします。

※2：傷害とは、治療に入院や長期の通院を要さない、けが・やけど・感電などをさします。

※3：物的損害とは、家屋・家財および家畜・ペット等にかかわる拡大損害をさします。

■図記号の説明



禁止

⊘は、禁止（してはいけないこと）を示します。

具体的な禁止内容は、図記号の中や近くに絵や文章で示します。



指示

●は、指示する行為の強制（必ずすること）を示します。

具体的な指示内容は、図記号の中や近くに絵や文章で示します。



注意

△は、注意を示します。

具体的な注意内容は、図記号の中や近くに絵や文章で示します。

警告



分解禁止

改造はしないこと
また修理技術者以外の人は、
絶対に分解したり修理は
行わないこと

火災・感電・けがの恐れがあります。
修理は、お買いあげの販売店または、
「東芝家電修理ご相談センター」に
ご相談ください。



禁止

昇降棚を上昇させるときは、
可動部に手を入れない
けがをする恐れがあります。

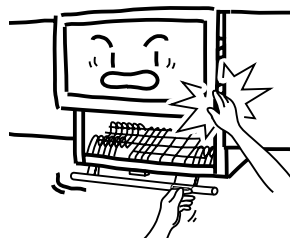

警告



人がいない
ことを確認

昇降範囲内に人がいないこ
とを確認する

けがの原因となります。

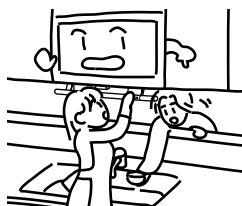

禁止

昇降棚を上昇させるときは、
庫内に手を入れない

けがをする恐れがあります。

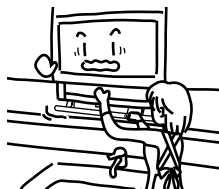

禁止

子供だけで使わせたり、幼児
の手の届くところで使わない

やけど・感電・けがをする恐れがあ
ります。

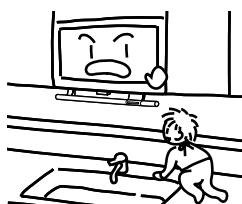

水かけ
禁止

本体を水洗いしたり、水を
かけない

感電や火災の原因になります。



止まってから
出し入れする

物の出し入れは、昇降棚が
下に降り、止まった状態で
行う

上昇、下降中に物を出し入れすると、
ケガをする恐れがあります。

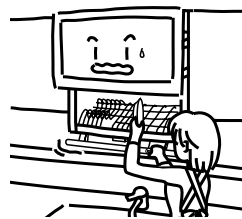

禁止

昇降棚から物のはみ出して
いたり、不安定な収納状態
で上昇させない

ものが落下し、ケガや故障の原因と
なります。



禁止

周辺に可燃物を置いたり、
可燃性ガスを使用したりし
ない

引火して発火する恐れがあります。
ふきん、ペーパー類、カーテン、
スプレー缶、ベンジンなどを置いた
り、使用したりしないでください。



安全上のご注意 (つづき)

警告



人がいないことを確認

リモコンを使用する場合は、昇降範囲に人がいないことを確認する

けがの原因となります。



禁止

リモコンを幼児だけで使わせない

けがの原因となります。

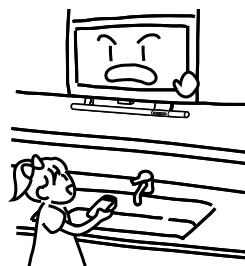

注意



禁止

扉を無理に開けない

扉は昇降棚の下降動作と連動して開きますので、無理に開けますと故障の原因となります。

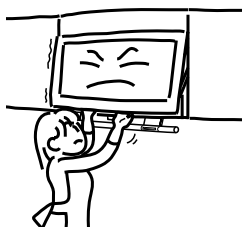

禁止

フィルター（吸気口）には物を入れたりしない

内部に物が入ると感電、故障の原因となります。

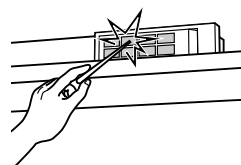

禁止

扉を開けた状態で無理な力を加えたり、ハンドルにぶらさがったりしない

けがや故障の原因となります。



30分待つ

食器や調理器具の取り出しは、乾燥運転終了後30分以上過ぎてから行う

やけどをする恐れがあります。



⚠️ 注意



禁止

乾燥運転中は排気口附近（扉下部）に顔や手を近づけない

高温になりますのでやけどの恐れがあります。

また運転終了後しばらくの間は熱くなっていますのでご注意ください。

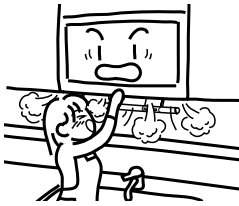

禁止

昇降動作を連続して3分以上行わない

モーターが過熱して故障の原因となります。

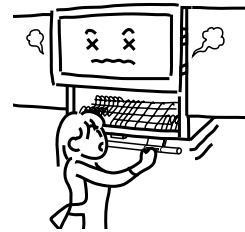

禁止

本体のスイッチとリモコンのスイッチは同時に押さない

けがや故障の原因になります。

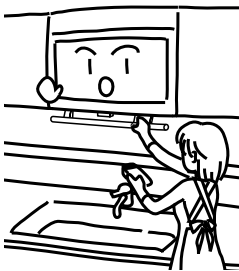

禁止

リモコンを洗ったり、水の中に落としたりしない

故障の原因になります。



お願い

昇降棚の下方で加熱機器を使用しないでください

変形したり、破損の原因となります。

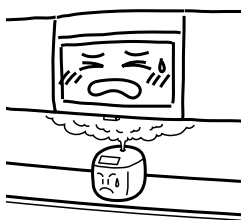

食器はよく洗浄してから収納、乾燥してください

食器に付着している食物のカスが腐敗し、異臭が発生することがあります。

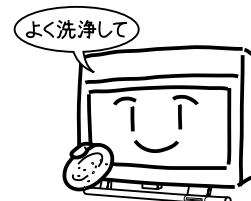

安全上のご注意 (つづき)

お願い

昇降棚の下方に背の高いものを置かないでください

昇降棚に物が当たり、下降を妨げると昇降機能が故障します。

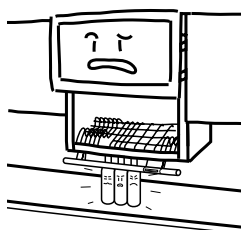

漆器、熱に弱いプラスチック食器、カットグラスなど熱に弱いクリスタルガラスの食器は入れないでください

変形、変色、割れたりすることがあります。

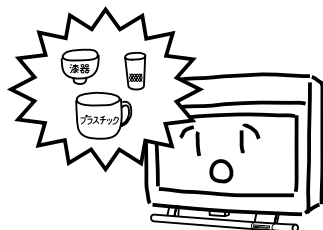

水受皿に水が溜っていたら、必ず水をすててください

満水になるとキッチンや床などに水がこぼれます。

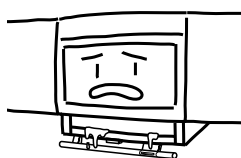

本体の受信部やリモコンの送信部が汚れていたら、やわらかい布でふきとってください

汚れているとリモコン感度がわるくなります。

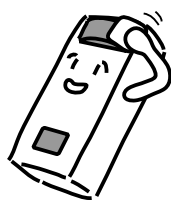

ご使用にならないときは、必ず電源スイッチを切ってください

スイッチに物が触れたときなどに不意に動き出し、けがをする恐れがあります。

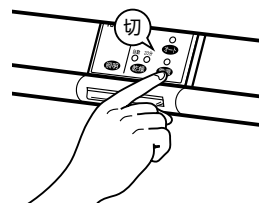

長期間ご使用にならないときは、専用回路のブレーカーを切ってください

漏電火災や絶縁劣化による感電の原因になることがあります。

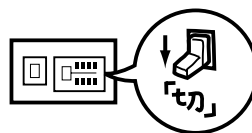

木製のまな板は入れないでください

異臭やまな板の割れの原因になります。

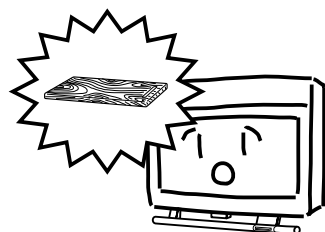

リモコン送信部は手やタオル等で覆わないでください

リモコンで動作しなくなります。

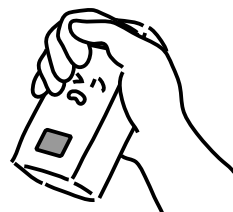

特長

東芝電動昇降吊戸棚は電動昇降システムで機能的な収納スペースがさらに広がった便利設計の商品です。

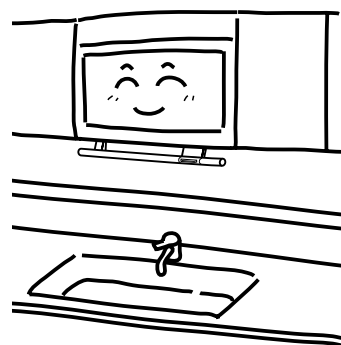

取付場所の確認とご注意

- 東芝電動昇降吊戸棚は下図のスペースに固定してご使用ください。
- 取付方法は別添の設置工事説明書に従って正しく取付けてください。

食器乾燥庫

BUC-RAD90C40
BUC-AD90C40
BUC-RAD90C50
BUC-AD90C50
BUC-RAD90C-TTB

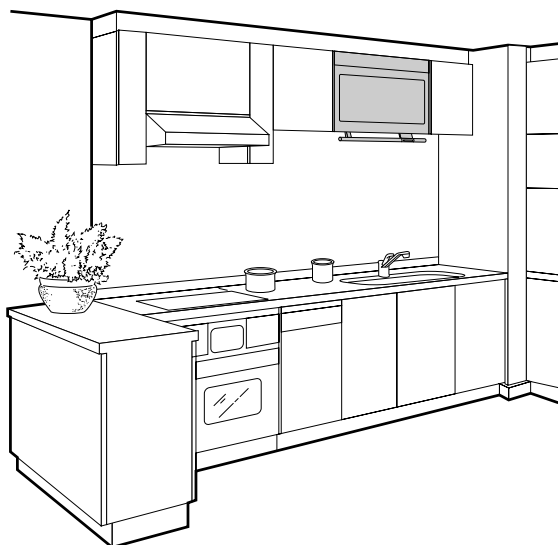

収納棚

BUC-RAS90C40L
BUC-AS90C40L
BUC-RAS90C50L
BUC-AS90C50L
BUC-RAS90CL-TTB

BUC-RAS90C40R
BUC-AS90C40R
BUC-RAS90C50R
BUC-AS90C50R
BUC-RAS90CR-TTB

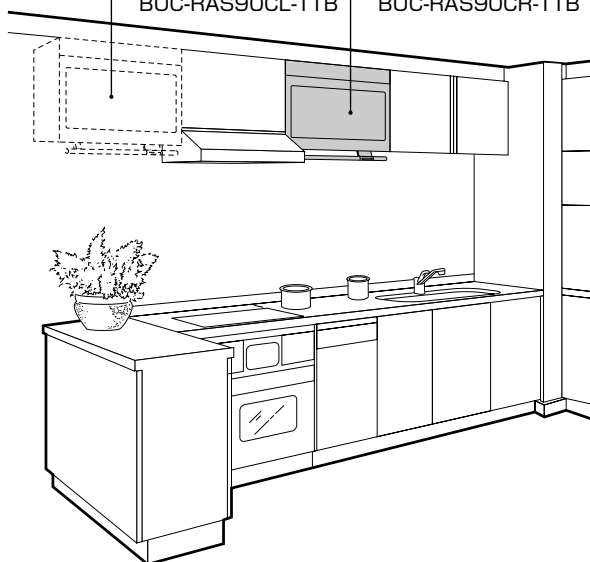

※収納棚も取付可能です。

各部のなまえ

■食器乾燥庫

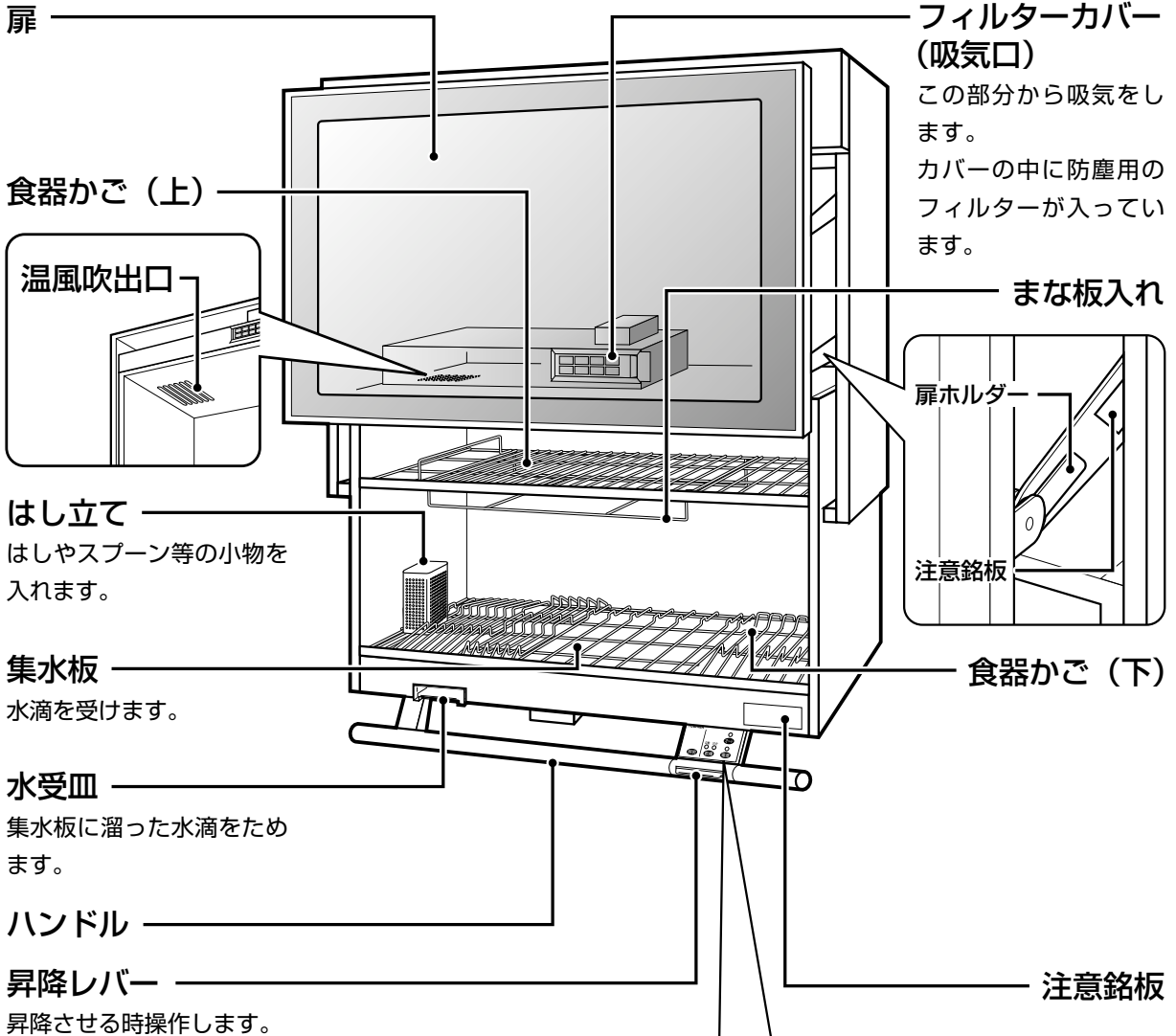

■底面

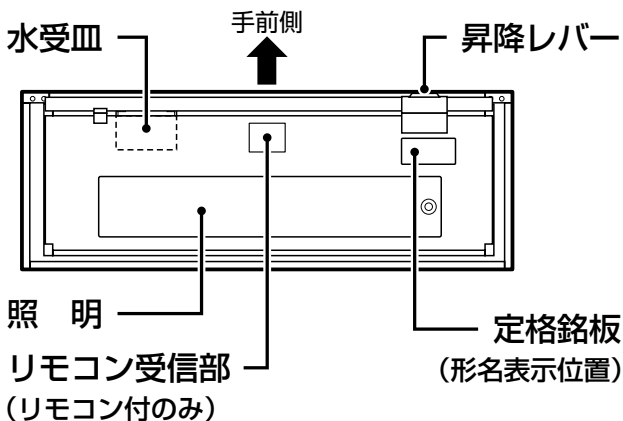

操作パネル

上昇モード切替スイッチ

通常 (オートOFF時) :
昇降レバーを操作している間だけ上昇。
オート (オートON時) :
レバーを一度上げるだけで自動上昇して最上部で自動停止。
※上昇を止めるにはレバーを上または下方向に操作

乾燥時間表示ランプ

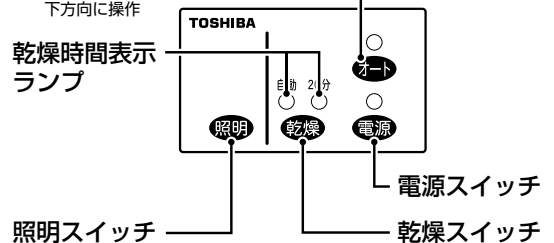

■収納棚

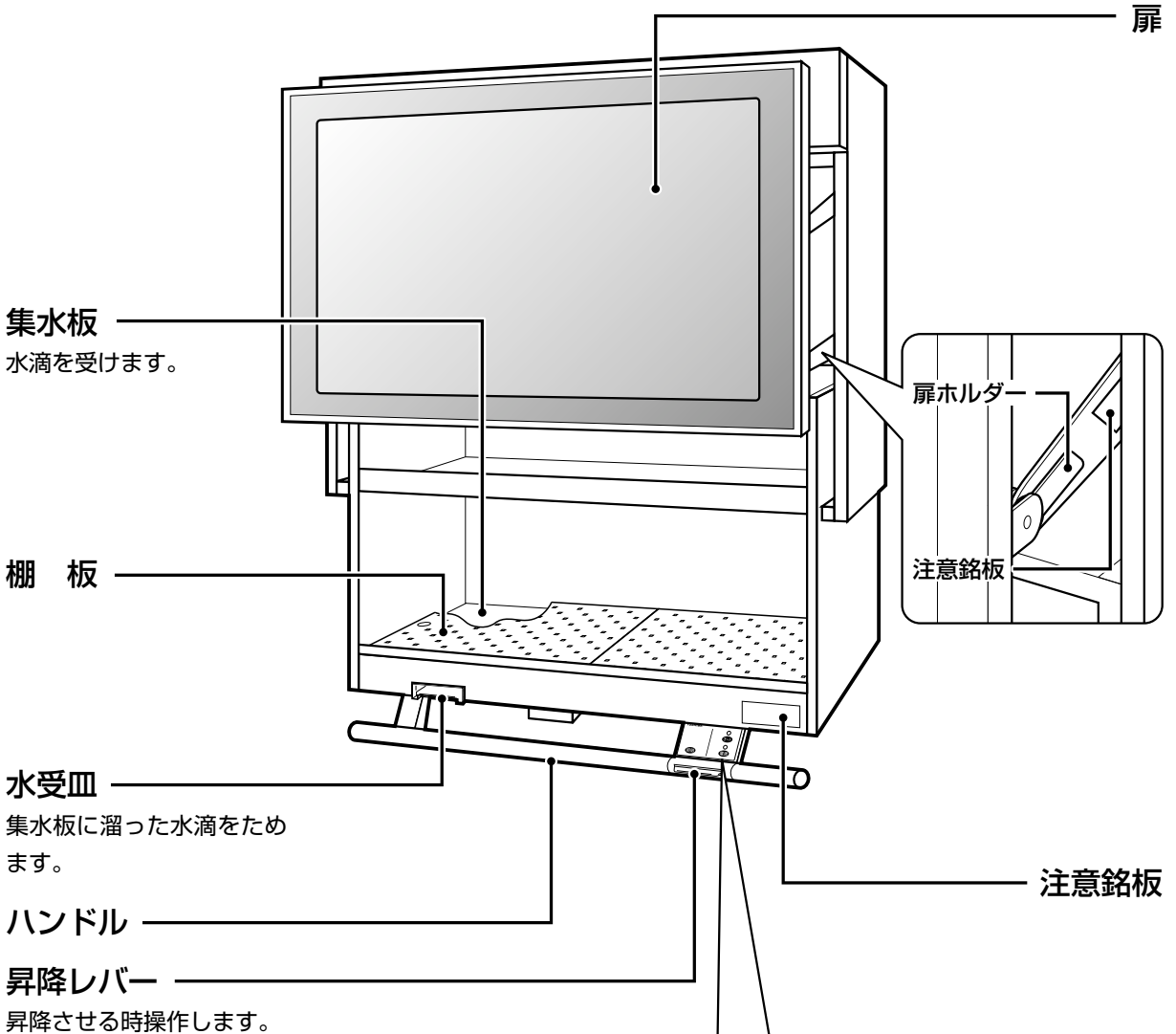

■底面

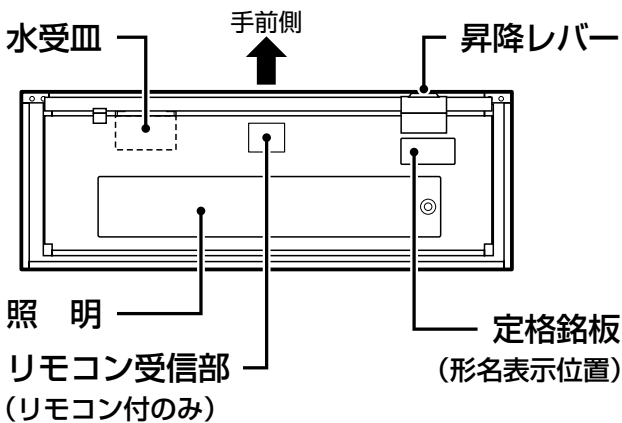

操作パネル

上昇モード切替スイッチ

通常（オートOFF時）：
昇降レバーを操作している間だけ上昇。
オート（オートON時）：
レバーを一度上げるだけで自動上昇して最上部で自動停止。
※上昇を止めるにはレバーを上または下方向に操作

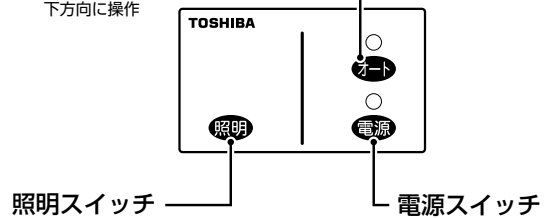

正しい使いかた

食器乾燥庫・収納棚の使いかた

⚠ 警告



禁止

倒れやすい不安定な食器は収納しない

昇降動作中に倒れ、破損やけがの原因になります。

⚠ 注意



禁止

収納量は25kg以上収納しない

●25kg以上収納しますと、保護装置が働き機器が停止することがあります。

●機器の故障の原因となります。

操作方法

- 1 電源スイッチを1回押して電源ランプが点灯していることを確認します。
(点灯する際に「ピッ」とブザー音でお知らせします。)

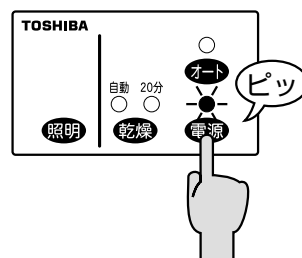

2 下降のしかた

- 昇降レバーを下げます。(右図参照)
- 昇降レバーを下げると、自動的に扉が開き昇降棚が降りてきます。
- 昇降レバーをはなすと停止します。

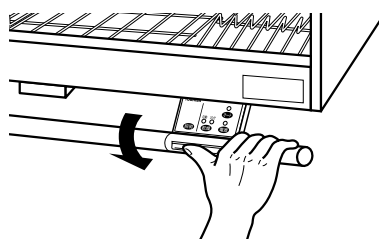

3 上昇のしかた (手動の場合)

- 昇降レバーを上げます。
昇降棚が上昇して自動的に扉が閉ります。
- 昇降レバーをはなすと停止します。

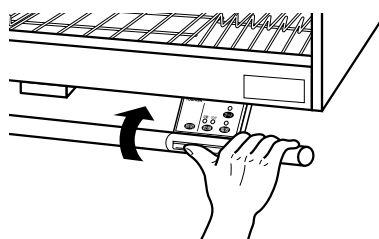

お願い

- 収納直前で一度停止させ、物のはさみ込み等の安全を確認してから、再度昇降レバーを上げてください。

3 上昇のしかた（自動の場合）

- オートスイッチを1回押してオートランプが点灯し、「オート」モードになっていることを確認します。
- 昇降レバーを上げます。
昇降レバーを離しても自動的に上端まで上昇して停止します。
※途中で止めたいときは、昇降レバーを再度上げます（または下げます）。

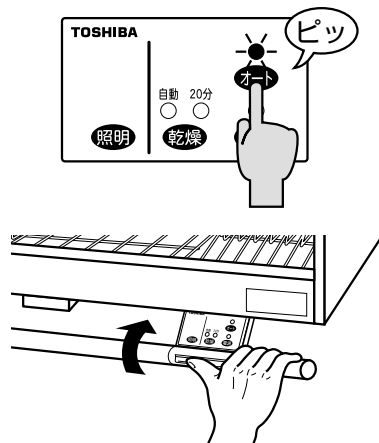

お願い

- オートで上昇させるときは昇降棚から物が飛び出していないことを確認してください。また、上昇中に庫内や、可動部に手を入れないでください。

お知らせ

- 「オート」モードは再度オートスイッチを押してオートランプが消灯するまで記憶しています。

食器乾燥庫の使いかた

1 昇降レバーを下げて昇降棚を降ろします。 (P9下降のしかた参照)

2 食器かごに食器を入れます。

- 食器は右図を参考にして並べてください。
- 食器の糸じりなどに溜った水はよく切ってから、食器を立てかけるようにして入れてください。

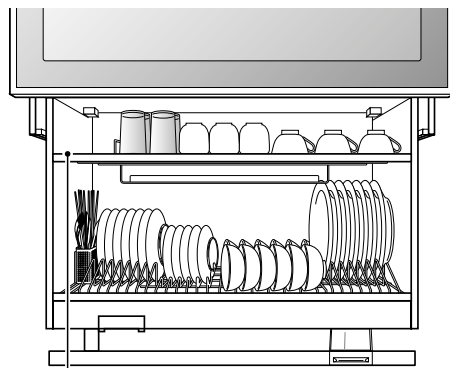

この部分には食器を置かないでください。
温風の妨げになり、乾きにくくなります。

お願い

- 木製のまな板は入れないでください。
異臭やまな板の割れの原因になります。

お知らせ

- 食器をお湯で洗ってから入れますと乾きやすくなります。
- 食器が密着状態になりますと乾きにくくなります。

正しい使いかた (つづき)

■食器かごのセットのしかた

- 食器かごは右図のようにセットしてください。(左右を逆にセットしますと、食器、まな板等で送風口をふさいでしまい乾きにくくなります。)

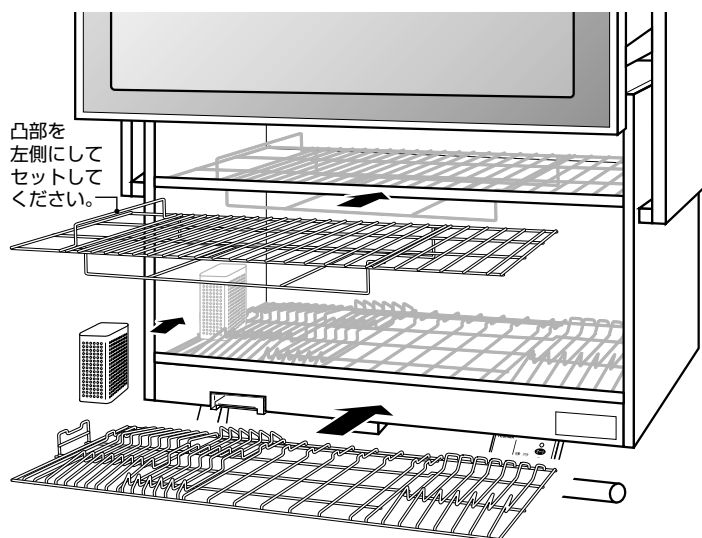

■まな板の入れかたの例

- 右図のように入れる場合
入れられるまな板の大きさは幅450mm、奥行300mm、厚さ30mm以下となります。

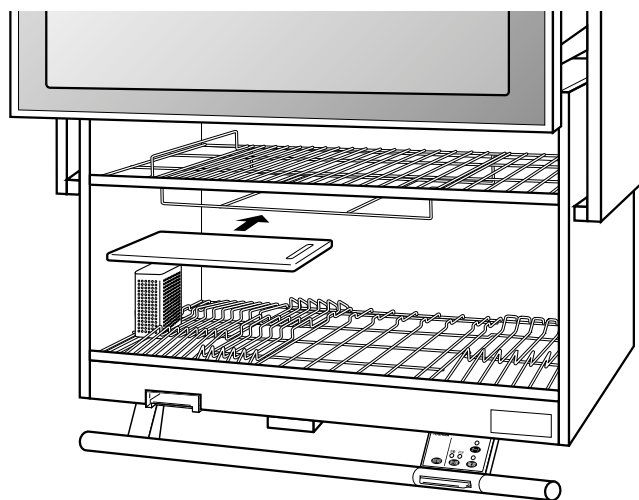

3 昇降レバーを上げて昇降棚を扉が閉まるまで上げます。 (P9,10上昇のしかた参照)

ご注意

- 昇降棚が下がっている状態では乾燥スイッチは入りません。
乾燥は、扉が閉まるまで上昇させてから行ってください。

4 運転コースを選択してください。

■食器乾燥コース（自動）

- 乾燥スイッチを1回押してください。このとき、コース表示ランプの「自動」が点灯し最大120分間通電され食器を乾燥します。
- 乾燥状態は、食器の量、入れかた、室温などにより変わりますので、乾燥状態が不足の場合は、再度乾燥スイッチを押してください。
- 途中で乾燥を中止するときは、乾燥スイッチを2回押してください。

■食器あたたためコース（20分）

- 乾燥スイッチを2回押してください。このとき、コース表示ランプの「20分」が点灯し、約20分間通電され食器をあたためます。
- 途中であたたため中止をするときは、乾燥スイッチを1回押してください。

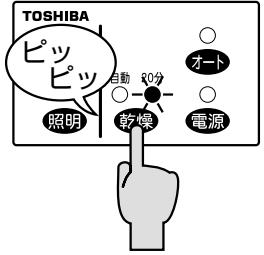
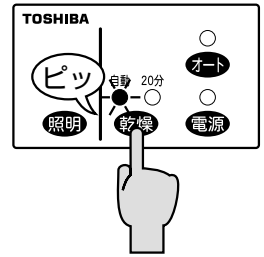

お知らせ

- 「あたたためコース」は、食前のスープ皿、コーヒーカップ、湯のみなどのあたために便利です。

5 乾燥終了。

⚠注意



接触禁止

乾燥直後は食器に触れない

食器は乾燥終了直後ですと高温になっていますので、30分以上時間を置いてから取り出してください。
やけどの恐れがあります。

- コース表示ランプが消えますと乾燥が終了です。

お願い

- ご使用後は水受皿に溜った水をすててください。
- 水受皿は昇降棚を少し下げて前方に引き出して取りはずします。

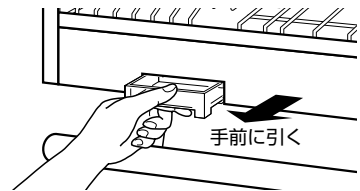

■一回で乾燥できる調理器具および標準食器量のめやす

- 食器かご（上）…湯のみ8個、コップ8個、まな板1枚、その他調理器具等を入れてお使いください。
- 食器かご（下）…大皿（26cm以下）7枚、中皿（16～18cm）7枚
小皿（16cm以下）10枚、茶わん6個、汁わん6個、はし・フォーク・ナイフ・スプーン等5～6人分

※但し、食器形状、並べ方により差が生じることがあります。

正しい使いかた (つづき)

収納棚の使いかた

1 昇降レバーを下げて昇降棚を降ろします。
(P9下降のしかた参照)

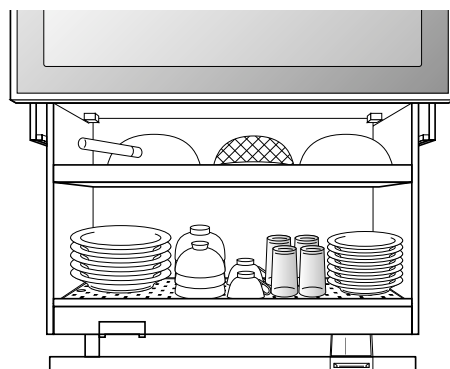

2 小物等を収納します。

警告



禁止

昇降棚から物のはみ出していたり、不安定な収納状態で上昇させない

ものが落下し、ケガをする恐れや故障の原因となります。

注意



収納量
確認

収納物は重さが平均になるようにのせる

のせすぎたり、重たい物を一ヶ所に集中させると、棚板や昇降棚が変形する恐れがあります。

■上棚位置の調節

注意



棚の位置をかえるとき、ねじはしっかり止めること

傾むいたり、脱落の恐れがあります。

●上棚位置は、棚取付けねじ（4本）をはずして調節できます。

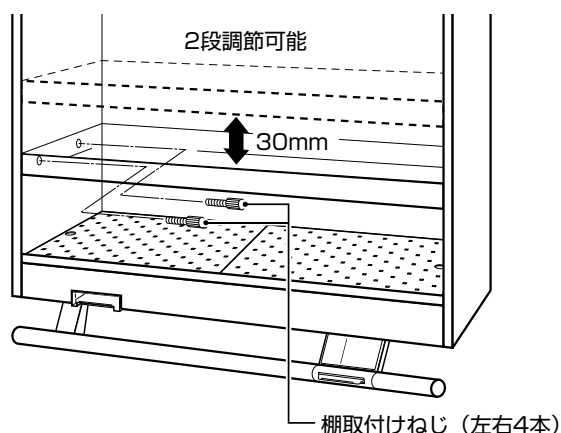

■棚板のセットのしかた

- 棚板は下図のようにしてセットしてください。

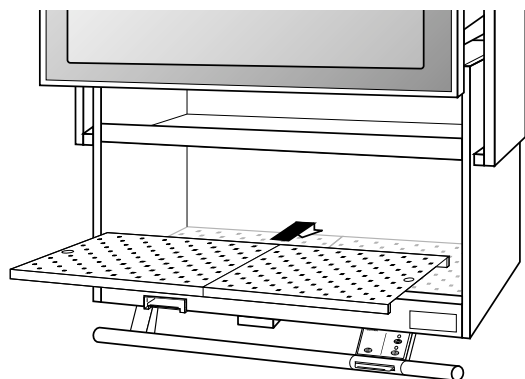

■棚板のはずしかた

- 下図のように穴に指を掛けて上に引き上げてください。

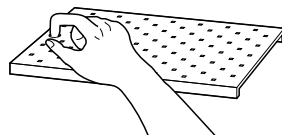

お願い

庫内に水をこぼした際には…

- 水受皿に溜った水をすててください。
- 水受皿は昇降棚を少し下げて前方に引き出して取りはずします。

ぬれた食器類は収納しないでください。

- ぬれた食器類の乾燥はできません。
- ぬれた食器類を収納すると庫内に結露を生じることがあります。
- 水分を含んだ竹カゴ等の乾きにくい収納物を入れた場合、しばらく棚を下降させたままにして、乾燥させてください。

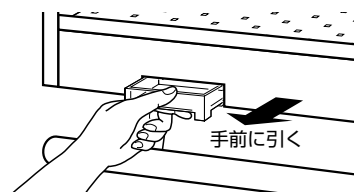

3 昇降レバーを上げて、昇降棚の扉が閉まるまで上げます。 (P9,10上昇のしかた参照)

リモコンの使いかた (リモコン付のみ)

⚠️ 注意



同一キッチンに複数の製品を設置した場合、リモコンによる複数製品の同時操作ができないことがあります。故障ではありません。一方のリモコンで棚の昇降操作中に、他方のリモコン操作を行うと、前者の昇降動作が止まる場合があります。その場合は、棚の昇降操作をやり直してください。

■各部のなまえ

●各スイッチの使いかたは「正しい使いかた」P9～11を参照してください。

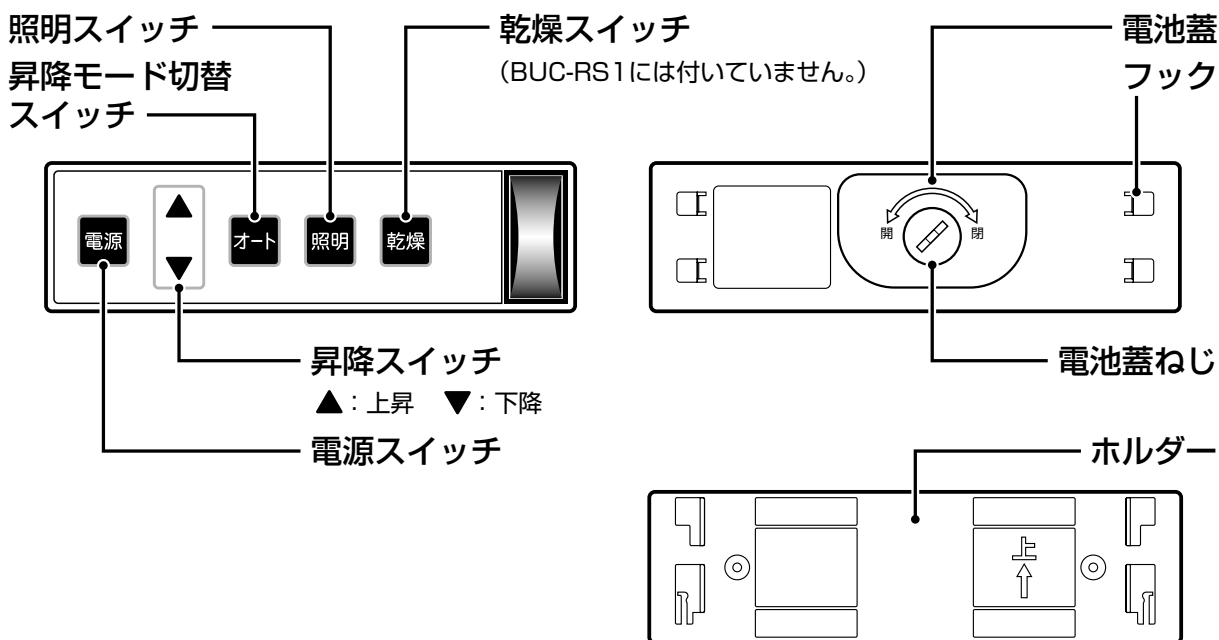

お願い

- 発信部を手やタオル等で塞がないでください。動作しなくなります。
- リモコンを落としたり、踏みつけたりしないでください。故障の原因になります。

■乾電池の入れかた

- リモコン裏側の電池蓋ねじをコイン等で反時計方向に回して、電池蓋を開けます。
- 単四アルカリ乾電池を2本入れます。乾電池の＋は表示に合せて正しく入れてください。
- 電池蓋をセットして電池蓋ねじをコイン等で時計方向に回して閉めます。

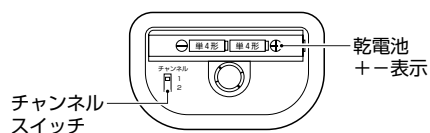

お願い

- 電池蓋をはずしたとき、チャンネルスイッチを動かさないでください。動作しなくなります。

■リモコンのはずしかた、取り付けかた

- リモコンを上動かして、手前に引くとはずれます。

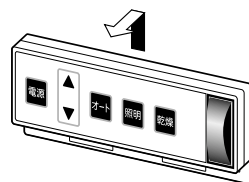

- リモコン裏側のフックをホルダーに差し込んで下にスライドさせると取り付けられます。

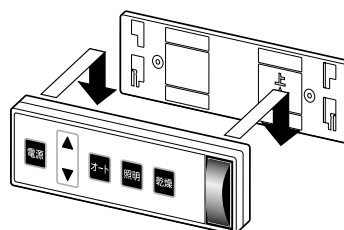

お手入れのしかた

⚠注意



お手入れは必ず電源スイッチを切ってから
行う

感電やけがの恐れがあります。

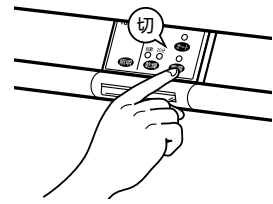

お願い

汚れは家庭用台所中性洗剤を含ませたやわらかい布でふきとり、次に乾いたやわらかい布で洗剤がのこらないようにふきとってください
住宅用合成洗剤、住宅家具用合成洗剤、カビとり用洗剤などは使用しないでください

住宅用合成洗剤、住宅家具用合成洗剤、カビとり用洗剤などを使用するとプラスチック部に変形、割れ、ヒビ等が生じて事故の発生する危険性がありますので使用しないでください。クレンザー、ベンジン、シンナー、アルコール、化学ぞうきんなどでふいたり、たわしを使用しないでください。



■庫内の汚れは、家庭用台所中性洗剤を含んだ布をお使いください。

- ぬめりや黒ずみはつきにくくなっていますが、使用後はなるべくおそうじするようにしてください。



■1ヶ月に一度はフィルター（吸気口）に付いたほこりを取り除いてください。（食器乾燥庫のみ）

- フィルターの汚れがひどいときは、家庭用台所中性洗剤の入ったぬるま湯で洗い、かげ干ししてから取付けてください。
- ほこりでフィルター（吸気口）がふさがれると乾きにくくなったり、異常発熱等の原因になります。（P18「フィルターのはずしかた」参照）

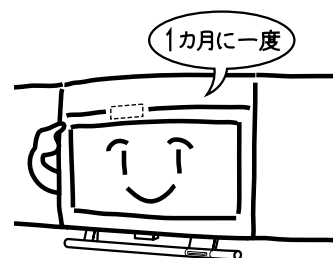

お手入れのしかた(つづき)

■フィルターのはずしかた

- フィルターカバーを右側にスライドさせ、はずします。
- フィルターカバーを開き、フィルターを取り出します。
- フィルターカバーの取り付けは上記と逆の手順で行ってください。

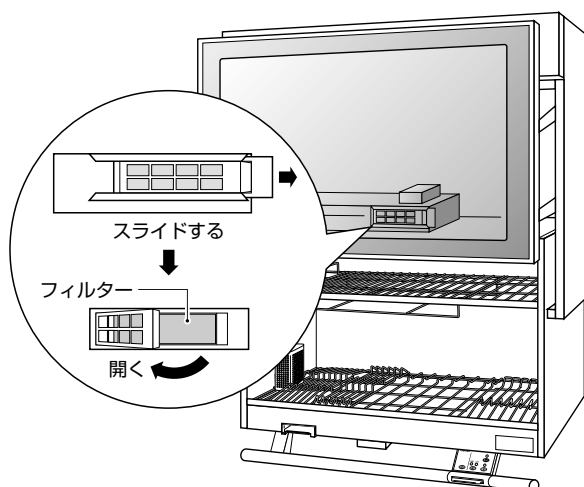

蛍光管の交換のしかた

⚠ 注意



蛍光管を交換するまえに必ず電源スイッチを切る感電する恐れがあります。

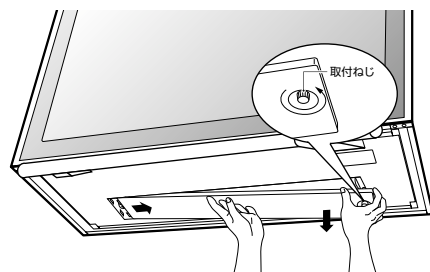

1 取付ねじ(1本)をゆるめて蛍光管カバーをずらしながら取りはずします。

2 蛍光管を回転させて下側にはずします。

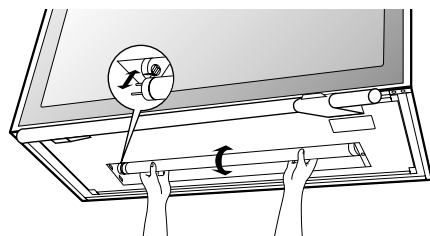

3 蛍光管を差し込み蛍光管口金部のへこみと蛍光管ソケットのきりかき合うまで蛍光管を回転させて取り付けます。

お願い

指定の東芝蛍光管または同等品をお買い求めください。

停電時に食器などをお使いになる場合は

(下記の方法で食器などを取り出してください。)

下側の扉ホルダーをスライドさせヒンジレバーからヒンジピンをはずしていただきますと、扉を自由に開けることができます。

ヒンジレバーのはずしかた(扉ホルダーをスライドさせる)

- 1 扉を手前に開きます。
(最上部まで昇降棚が上がっている時は約10cm程度しか開きません。)

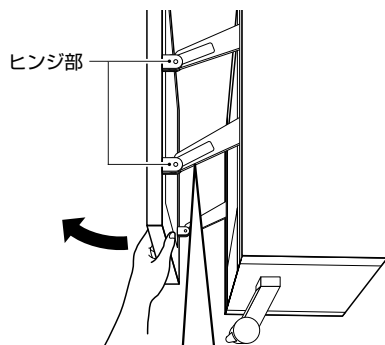

- 2 次に扉を手前に開きながら扉ホルダーをスライドさせ、ヒンジピン部よりはずします。

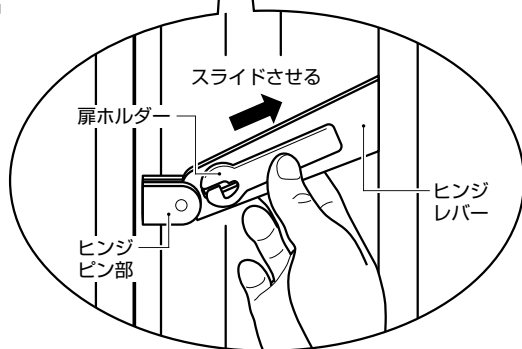

- 3 ヒンジレバーを下側へ移動させてはずします。

- 2~3の作業を左右行います。

※左右下側各1ヶ所のみ、上側は絶対にはずさないでください。扉が落下して危険です。

- 4 扉からヒンジレバーが離れましたら扉が開くようになりますので、食器などを取り出してください。

- 5 組み立ては逆の順序で行います。

このようなときには

●修理を依頼される前につぎのことを点検してください。

	症 状	点 検 す る と こ ろ	直 し か た
食器乾燥庫・収納棚	昇降レバーを下げても下降しない	<ul style="list-style-type: none"> ● 元電源（室内ブレーカー）が「切」になっていませんか？ ● 電源スイッチを切っていませんか？ ● 停電していませんか？ ● 吊戸棚の下に障害物がありませんか？ 	<ul style="list-style-type: none"> ➔ 元電源（室内ブレーカー）を「入」にする。 ➔ 電源スイッチを入れる。 ➔ 停電が回復するのを待つ。 ➔ 少し上昇させて障害物を取り除く。
	昇降レバーを上げてても上昇しない	<ul style="list-style-type: none"> ● 元電源（室内ブレーカー）が「切」になっていませんか？ ● 電源スイッチを切っていませんか？ ● 停電していませんか？ ● 収納物が25kgを超えていませんか？ 	<ul style="list-style-type: none"> ➔ 元電源（室内ブレーカー）を「入」にする。 ➔ 電源スイッチを入れる。 ➔ 停電が回復するのを待つ。 ➔ 一度電源スイッチを切り、収納物を減らして25kg以下にしてから電源スイッチを入れる。
	照明が点灯しない・点滅する	<ul style="list-style-type: none"> ● 元電源（室内ブレーカー）が「切」になっていませんか？ ● 停電していませんか？ ● 蛍光管にゆらみはありませんか？ ● 蛍光管の両端が黒ずんでいませんか？ 	<ul style="list-style-type: none"> ➔ 元電源（室内ブレーカー）を「入」にする。 ➔ 停電が回復するのを待つ。 ➔ 一度いれ直してみる。 ➔ 蛍光管を新しいものと交換する。
	オートランプが点滅し昇降棚が上昇しない	<ul style="list-style-type: none"> ● 収納物が25kgを超えていませんか？ 	➔ 収納物を減らして25kg以下にする。
	水がもれる	<ul style="list-style-type: none"> ● 水受皿に水が溜まっていますか？ ● 食器の水切りを行いましたか？ 	<ul style="list-style-type: none"> ➔ 水をすてる。 ➔ 食器の水切りを十分に行う。
食器乾燥庫	温風がでない (表示ランプが点灯していない)	<ul style="list-style-type: none"> ● 元電源（室内ブレーカー）が「切」になっていませんか？ ● 電源スイッチを切っていませんか？ ● 停電していませんか？ 	<ul style="list-style-type: none"> ➔ 元電源（室内ブレーカー）を「入」にする。 ➔ 電源スイッチを入れる。 ➔ 停電が回復するのを待つ。
	乾きが悪い	<ul style="list-style-type: none"> ● 食器類を正しく並べましたか？ ● 収納物が多すぎませんか？ ● 収納物で温風吹出口をふさいでいませんか？ ● フィルター（吸気口）がつかまっていませんか？ 	<ul style="list-style-type: none"> ➔ P10の図を参考にして並べて、運転する。 ➔ 収納物を標準食器量にして運転するか、再度乾燥運転を行う。 ➔ 温風が吹き出すよう収納物を移動し、吹出口の下を開ける。 ➔ フィルター（吸気口）を掃除する。
リモコン <small>※リモコン付のみ</small>	リモコンで動作しない	<ul style="list-style-type: none"> ● 電池が消耗していませんか？ ● 電池が正しくセットされていますか？ ● 送信部と受信部の間に障害物がありますか？ ● 最初に取り付いていた位置から移動していませんか？ 	<ul style="list-style-type: none"> ➔ 新しい電池と交換する。 ➔ 正しくセットする。 ➔ 障害物を取り除く。 ➔ 最初の位置に戻すか、動作する位置に取り付ける。

仕様

■食器乾燥庫

形名	BUC-RAD90C40	BUC-AD90C40	BUC-RAD90C50	BUC-AD90C50	BUC-RAD90C-TTB
定格電圧	交流 100V 50-60Hz共用				
消費電力	昇降時	130W			
	乾燥時	320W			
	照明	20W			
安全装置	温度過昇防止サーモスタット：105℃ OFF 電流ヒューズ：6A(制御基板)、3A(照明基板) 温度ヒューズ：192℃				
乾燥方式	①自動食器乾燥コース(最大120分運転) ②食器あため「20分」コース				
昇降寸法	400mm				
ヒーター・モーター	リボン式ヒーター・くまとり式				
照明装置	インバータ点灯方式(蛍光管：東芝FL20SS [昼白色])				
電源スイッチ	あり				
外形寸法	幅	900mm			
	奥行	362mm	372mm		442mm
	高さ	775mm(製品高さ 700mm)			
製品質量	約41kg			約43kg	
標準食器(6人分)	大皿7枚、中皿7枚、小皿10枚、茶わん6個、汁わん6個、湯のみ・コップ8個、はし、フォーク類5~6人分、まな板、他調理器具等				
最大収納量	約25kg				
リモコン 単四アルカリ乾電池×2本 DC3V(BUC-RD1)	有	無	有	無	有

■収納棚

形名	BUC-RAS90C40R BUC-RAS90C40L	BUC-AS90C40R BUC-AS90C40L	BUC-RAS90C50R BUC-RAS90C50L	BUC-AS90C50R BUC-AS90C50L	BUC-RAS90CR-TTB BUC-RAS90CL-TTB
定格電圧	交流 100V 50-60Hz共用				
消費電力	昇降時	130W			
	照明	20W			
安全装置	電流ヒューズ：6A(制御基板)、3A(照明基板)				
昇降寸法	400mm				
照明装置	インバータ点灯方式(蛍光管：東芝FL20SS [昼白色])				
電源スイッチ	あり				
外形寸法	幅	900mm			
	奥行	362mm	372mm		442mm
	高さ	775mm(製品高さ700mm)			
製品質量	約41kg			約43kg	
最大収納量	約25kg				
リモコン 単四アルカリ乾電池×2本 DC3V(BUC-RS1)	有	無	有	無	有

保証とアフターサービス (必ずお読みください)

保証書

- この東芝電動昇降吊戸棚には「保証書」がついています。
- 保証書は、必ず「お買いあげ日・販売店名」等の記入をお確かめの上、販売店から受け取っていただき、内容をよくお読みの後、大切に保管してください。
- 保証期間…お買いあげの日から1年間

補修用性能部品の最低保有期間

- 東芝電動昇降吊戸棚の補修用性能部品を、製造打切り後6年間保有しています。
- 補修用性能部品とは、その商品の機能を維持するために必要な部品です。

部品について

- 修理のために取り外した部品は、特段のお申し出がない場合は弊社にて引き取らせていただきます。
- 修理の際、弊社の品質基準に適合した再利用部品を使用することがあります。

ご不明な点や修理に関するご相談は

- 修理に関するご相談並びにご不明な点は、お買いあげの販売店または、「東芝家電修理ご相談センター」にご相談ください。
- ご転居あるいはご贈答品などで保証書に記入してあるお買いあげの販売店に修理がご依頼できない場合には、「東芝家電修理ご相談センター」にご相談ください。
- 一般家庭用以外（たとえば業務用など）にお使いになったときの故障は、保証期間内でも原則として有料修理になります。

修理を依頼されるときは

20ページに従って調べていただき、なお異常のあるときはお使いになるのをやめ、必ず電源スイッチを切ってから、お買いあげの販売店にご連絡ください。

保証期間中は

修理に関しては保証書をご覧ください。保証書の規定にしたがって販売店が修理させていただきます。なお、修理に際しましては、保証書をご提示ください。

ご連絡していただきたい内容

品名	東芝電動昇降吊戸棚
形式	BUC-RAD90Cシリーズ/BUC-AD90Cシリーズ* BUC-RAS90Cシリーズ/BUC-AS90Cシリーズ**
お買いあげ日	年 月 日
故障の状況	できるだけ具体的に
ご住所	付近の目印等も合わせてお知らせください。
お名前	
電話番号	
訪問希望日	
便利メモ	お買いあげ店名 ☎ () —

*定格銘板に記載の形名をご連絡ください。

出張修理

保証期間が過ぎているときは

保証期間経過後の修理についてはお買いあげの販売店にご相談ください。修理すれば使用できる場合には、ご希望により有料で修理させていただきます。

修理料金の仕組み

修理料金は、技術料・部品代・出張料などで構成されています。

技術料	故障した商品を正常に修復するための料金です。
部品代	修理に使用した部品代金です。
出張料	商品のある場所へ技術者を派遣する料金です。

保証とアフターサービス(つづき)

●長年使用の電動昇降吊戸棚の点検をぜひ！



愛情点検

このような
症状は
ありませんか。

- 本体が異常に熱い。
- 使用中に異常な音がする。
- コゲくさいにおいがする。
- ランプが時々点滅する。
- その他の異常・故障がある。

ご使用
中 止

故障や事故防止のため、分電盤の専用ブレーカーを「切」にして、必ずお買いあげの販売店に点検・修理をご相談ください。ご自分での修理は危険です。絶対に分解しないでください。

ご不明な点や修理に関するご相談は

修理に関するご相談ならびに、お取り扱い・お手入れに関するご不明な点は
お買いあげの販売店にご相談ください。

ご転居されたり、ご贈答品などで
販売店に修理のご相談ができない場合

東芝家電修理ご相談センター



0120-1048-41

携帯電話・PHSからのご利用は

東日本地区（北海道、東北、関東、山梨県、）044-543-0220

静岡県、新潟県、沖縄県

西日本地区（上記以外）06-6440-4411



新製品などの商品選び、
お取り扱い・お手入れ方法などのご相談

東芝家電ご相談センター



0120-1048-86

携帯電話・PHSからのご利用は 03-3426-1048

FAX. 03-3425-2101 (365日：8:00~20:00受付)

※電話受付：365日・24時間受け付けます。

※フリーダイヤルは、携帯電話・PHSなど一部の電話ではご利用になれません。

東芝コンシューママーケティング株式会社 家電事業部

〒101-0021 東京都千代田区外神田2-2-15（東芝昌平坂ビル）

ご購入(据付)年月日	年	月	日
ご購入店名			
	TEL.		

お客様へ…おぼえのため、ご購入年月日、ご購入店名を記入されると便利です。