

商品のお問合せはTOTOお客様相談室へ

0120-03-1010
 受付時間：平日 9:00～18:00
 土・日・祝日 10:00～18:00
 (夏期休暇・年末年始を除く)
 インターネットホームページ <http://www.toto.co.jp/>

補修部品のご購入はTOTOパーツセンターへ

0120-8282-55
 受付時間：平日 9:00～18:00
 土・日・祝日 10:00～18:00
 (夏期休暇・年末年始を除く)

修理についてのご用命は東陶メンテナンス課へ

0120-1010-05
 受付時間：関東・甲信越地区 8:00～20:00
 上記以外の地区 9:00～20:00

商品に関するご相談や修理については、下記のお取付工事店・販売店へ

TOTO

取扱説明書 保証書付

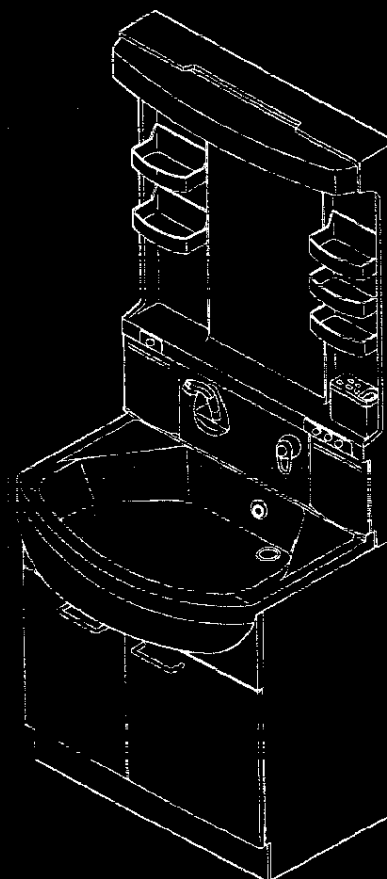

- このたびは、TOTOクリアZシリーズをお求めいただきまして、まことにありがとうございました。この説明書をよくお読みのうえ、正しくお使いください。
- この説明書は、大切に保存しておいてください。
- 水栓に関する内容は、専用の説明書にのせていますので、この説明書とあわせてよくお読みください。

もくじ

安全上の注意	2～5
各部のなまえ	6
使用前に	7
つかいかた	8・9
凍結予防のしかた	10
手入れのしかた	11・12
使用上の注意	13～16
故障したときは	16
仕様	17・18
保証書	

安全上の注意

安全のため必ずお守りください

ご使用前に、この「安全上の注意」をよくお読みの上正しくお使いください。

- この説明書では、商品を安全に正しくお使いいただくために、必ずお守りいただくことを、**△警告**、**△注意**にわけてお知らせしています。あなたや他の人々への危害や物的損害を未然に防止するために、必ずお守りください。
- お読みになった後は、お使いになる方がいつでも見られる場所に、必ず保存してください。
- 組込まれる機器・器具などについては、それぞれの取扱説明書及び本体に表示されている事項をお守りください。

表 示	意 味
△ 警告	この表示の欄の内容を無視して誤った取扱いをすると、死亡または重傷などを負う可能性が想定される内容を示しています。
△ 注意	この表示の欄の内容を無視して誤った取扱いをすると、腐害または物的損害が発生する可能性が想定される内容を示しています。

■お守りいただく内容の種類を、次の絵表示で区分し、説明しています。

	このような絵表示は、してはいけない「禁止」内容です。
--	----------------------------

△ 警告

コンセントを使用する際は絶対に表示電力を守ってください

表示電力 (コンセントの近くに表示) をこえると火災のおそれがあります。

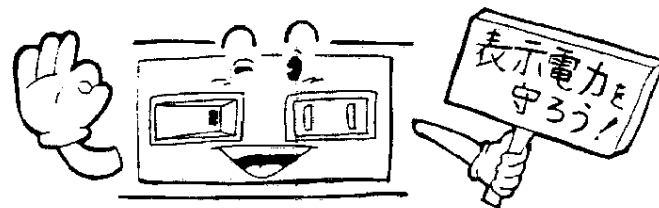

スイッチやコンセント部分に水をかけたり、ぬれた手でさわらないでください

感電するおそれがあります。

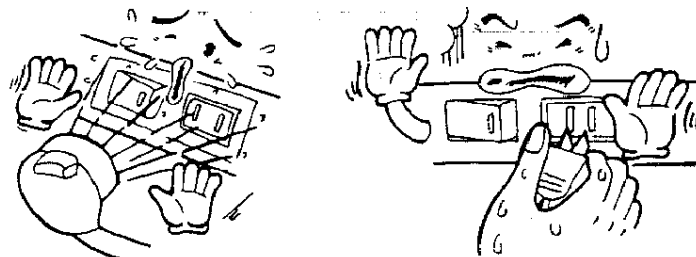

電気器具はご自身で分解したり修理は行わないでください

発火及び感電のおそれがあります。

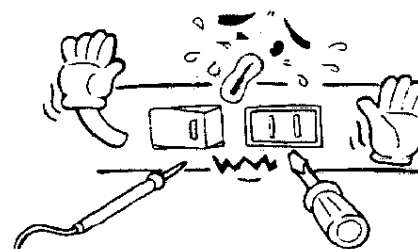

⚠ 警告

ランプ交換やお手入れの際には、必ずスイッチを切ってください

感電するおそれがあります。

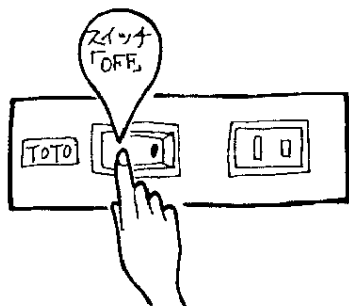

コンセントの差込み口にちりやほこりを付着させたまま使用しないでください



火災の原因となります。
乾いた布でよく拭いて、確実に
差込んでください。

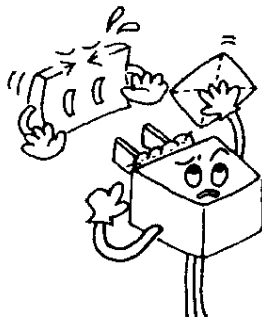

コードをたばねたまま使わないでください

コード発熱・火災のおそれがあります。

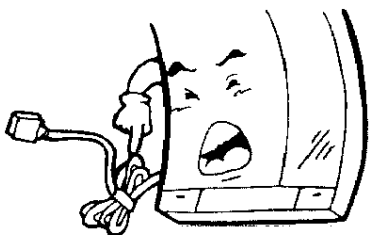

化粧鏡の移動、移設の際電気コードを傷つけないでください



電気コードを傷つけると漏電及び
火災のおそれがあります。

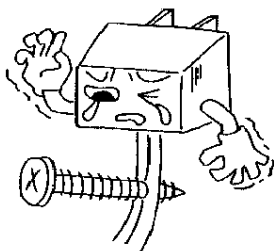

⚠ 注意

洗面器に、かたい物をおとさないでください



洗面器が破損してケガをしたり、漏水のため
家財を汚す原因となります。
※化粧鏡の収納物取出し時は、特に注意して
ください。

棚タボは正しく押し込み、棚には大量の書物等重いものはのせないでください



ケガをするおそれがあります。

化粧鏡本体(蛍光灯カバー)上に物を乗せない様にしてください



照明(蛍光灯タイプ)

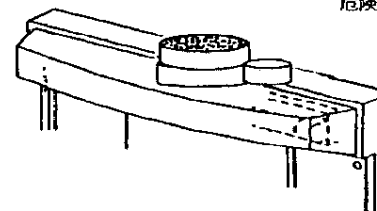

蛍光灯カバーが外れてケガをする
危険があります。

凍結が予想される際は、配管の水抜き操作と水栓の水抜き操作を
行ってください。(寒冷地型)

凍結破損で漏水するおそれがあります。水抜き操作方法は、P10「凍結予防のしかた」を参照ください。

各部のなまえ

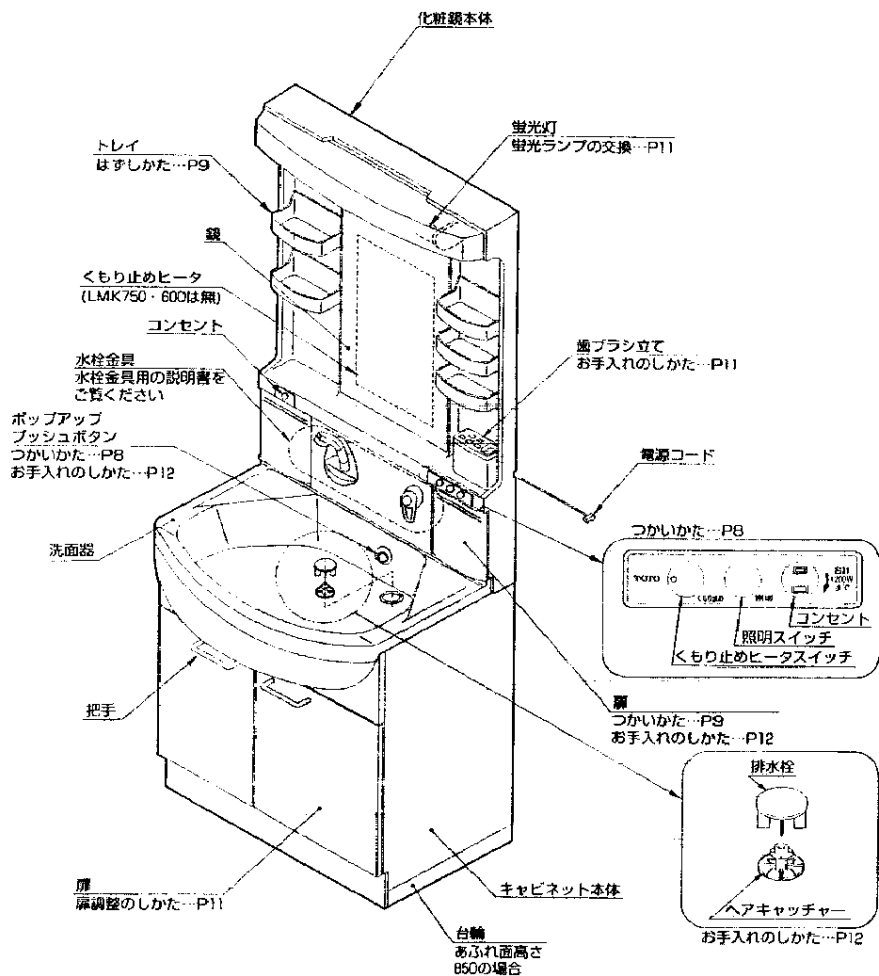

※図は、LDSK750CS+LMK750HSタイプです。

使用前に

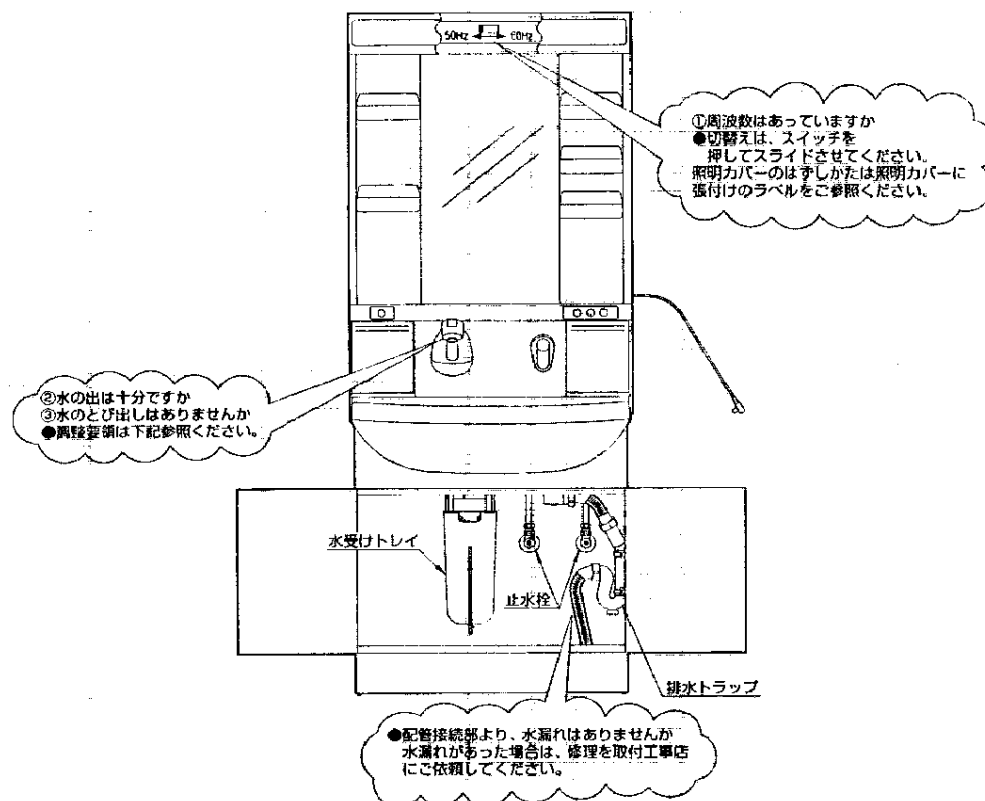

②湯水の出が多い場合は洗面器から水跳ねや、水あふれの
おそれがありますので、止水栓を⊖ドライバーで調節し、
使いやすい流量でご使用ください。

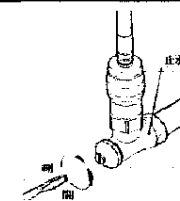

③スパウトの方向によっては、水圧が高い場合水が洗面器より
とび出す場合があります。
止水栓で流量を調節してください。

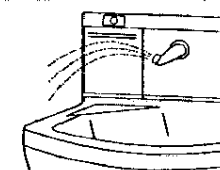

つかいかた

排水口の開閉

- フッシュボタンを押すと排水栓が下がり、もう一度押すと上がります。

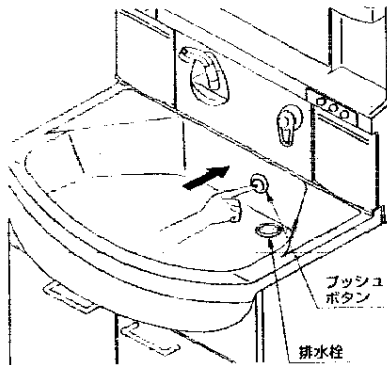

ボタン操作はゆっくりと

- 排水口を開閉する時は、フッシュボタンをゆっくり押してください。
- ※ 強く押すと排水栓が引っかかり、開閉しなくなる場合がありますが、排水栓をきちんと入れ直すことで開閉するようになります。

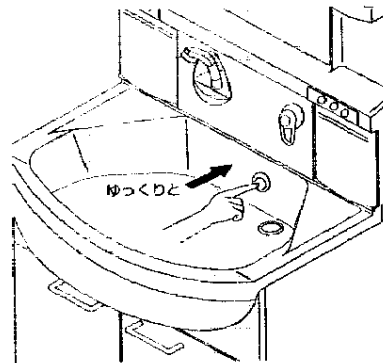

コンセントのつかいかた

- コンセントは回転式になっていますので、下記の手順でご使用ください。

① 軽く差し込む

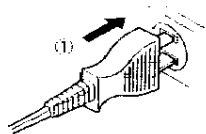

② 右に回す

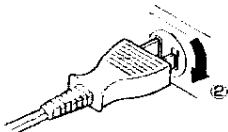

③ 奥まで差し込む

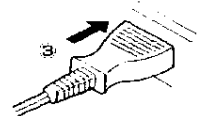

照明・くもり止めヒータのつかいかた

- スイッチボタンを押すとON、もう一度押すとOFFになります。



くもり止めヒータ
過熱中は、ランプが点灯します。

トレイのはずしかた ＜一面鏡＞

- ① トレイの奥を両手で持ち上げてください。
- ② 手前に引いて取りはずしてください。

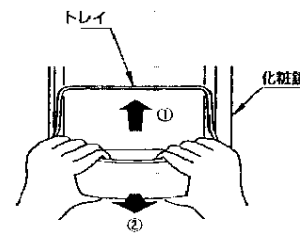

トレイのはずしかた ＜二面鏡・三面鏡・五面鏡＞

- ① トレイの奥を両手で少し持ち上げてください。
- ② 手前に引いて取りはずしてください。

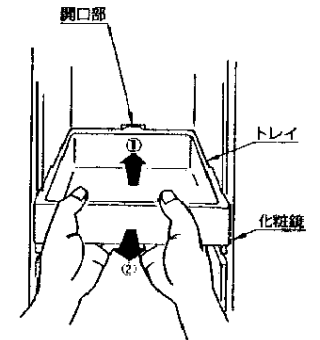

化粧鏡・化粧ケース扉部の開閉

- 扉の下面の穴に指を入れ開閉する。

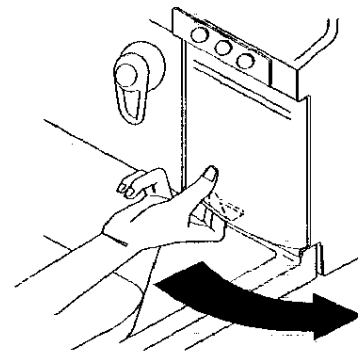

内袖鏡の開閉 ＜グルーミング五面鏡＞

- 袖鏡、内袖鏡の順に開いてください。

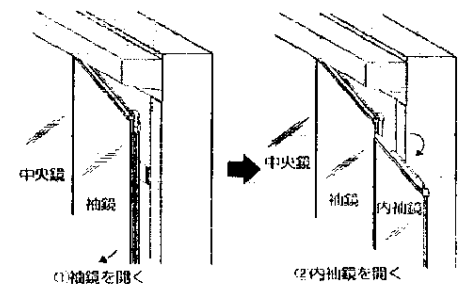

- 袖鏡を閉じる時は、必ず内袖鏡を袖鏡の裏側に折りたたんでください。

凍結予防のしかた

〈寒冷地仕様の場合〉

- 凍結のおそれがある場合は、別途凍結防止工事を行い次の処置をしてください。
(凍結防止工事については、お求めの販売店又は工事店にご相談ください。)

〈排水トラップ〉

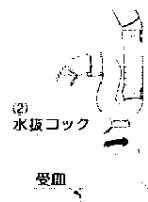

- ①水栓金具の水抜きについては水栓金具の取扱説明書をご参照ください。
- ②水受けの容器を置き排水トラップの水抜コックを開けてください。
※水抜き後は、必ず水抜コックを確実に締めてください。

手入れのしかた

いつまでも美しさを保つために、日頃からこまめにお手入れをしてください。

キャビネット オプション類 洗面器 化粧鏡 排水金具

- ぬれた布をかたくしぼって汚れをふいてください。
(頑固な汚れには、うすめた中性洗剤の液を溼らせた布でふいてください。その後、ぬれた布をかたくしぼってふきとってください。
仕上げにからぶきしてください。)
- シンナー・ベンジンなどの溶剤やクレンザー及びナイロンたわし、トイレ・バス・タイル用洗剤・塩素系洗剤は、表面を傷したり腐つけたりしますので使用しないでください。



- 歯ブラシ立ては、ふたが着脱できますので取りはずして水洗いすることができます。
ふたは、図のように上に引っばるとはずれます。

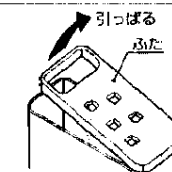

- 化粧鏡の収納トレイは、取りはずして水洗いすることができます。
取りはずしかたは、P9をご参照ください。

水受けトレイ (シャンブータイプのみ)

- 水受けトレイの中に水がたまっていないか定期的に点検してください。
たまっていたら排水ホースを手前にたおして水受けトレイ内の水を排水してください。
(注) 水抜きするときは受皿を準備してください。
- 水抜き後は、排水ホースを元にもどしてください。



〈扉の調整〉

- キャビネットの扉が長年の使用ですれたときは、丁番で調整してください。
調整方法は、扉裏面に張付けのラベルをご参照ください。

〈蛍光灯の交換〉

- 照明カバーを外し、指定の蛍光灯と交換してください。
外しかたは、照明カバーに張付けのラベルをご参照ください。

※交換用蛍光灯

LMK750型:20W (3波長形昼白色)

LMK600型:15W (3波長形昼白色)

<ヘアキャッチャー、ストレーナの掃除>

●ヘアキャッチャー、ストレーナが詰まると水の流が悪くなりますので、ときどき次の要領で掃除してください。

1. ヘアキャッチャー、ストレーナを取出してください。

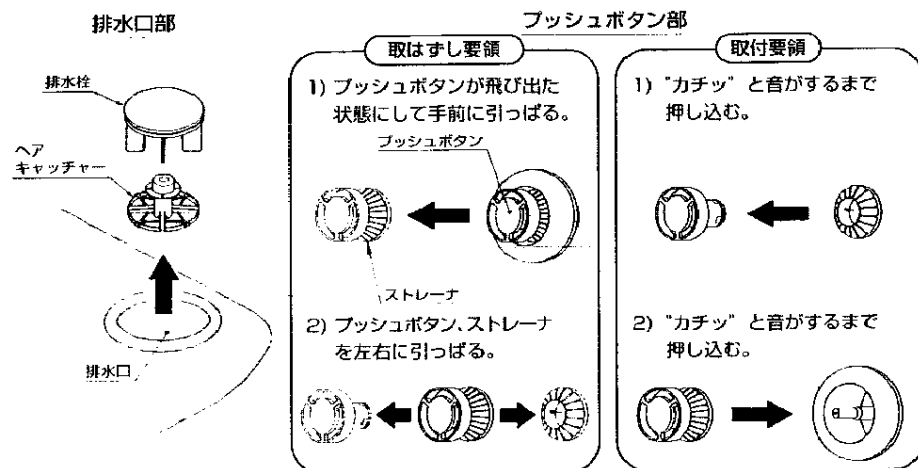

2. ヘアキャッチャー、ストレーナにつまったごみをブラシなどで取除いてください。

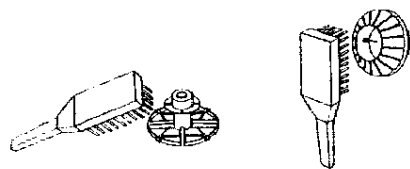

<注意事項>

排水栓押し棒を上げたまま、硬いもの当てないでください。

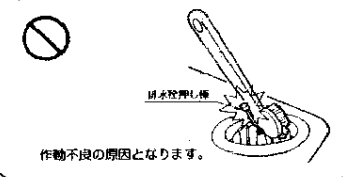

<化粧鏡・化粧ケース扉部の掃除>

●扉が着脱できますので掃除が簡単にできます。取はずしかたは扉裏に張付けのラベルをご参照ください。

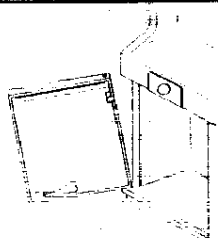

使用上の注意

1. 洗面器・キャビネット

ストーブなどを近づけないでください

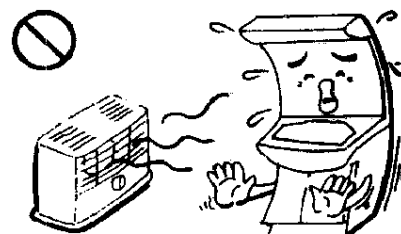

変色・変形するおそれがあります。

直射日光にさらされる場合は必ずカーテンなどでさえぎってください

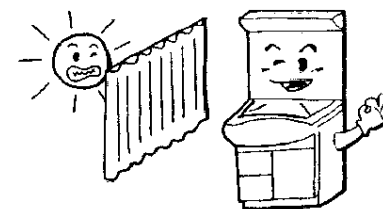

変色するおそれがあります。

ヘアドライヤーの熱風を直接あてないでください

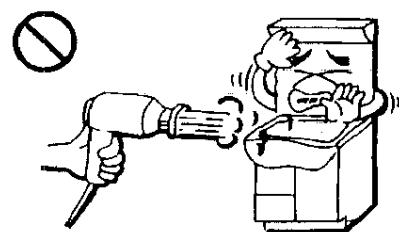

変色・変形するおそれがあります。

冷たい洗面器に、急に熱湯を注がないでください



洗面器の破損の原因となります。水を少しためてから注いでください。

洗面器に冷水をためると、環境条件や時間によっては結露することがあります

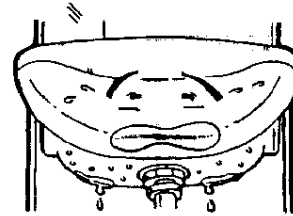

ぬるま湯をお使いいただくと防止できます。

排水栓の上に重いものをのせないでください

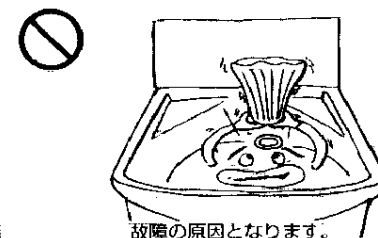

故障の原因となります。

シャワーホースを外さないでください
(シャンプータイプのみ)

切欠部よりホースを外すと、水が底板にこぼれることがあります。

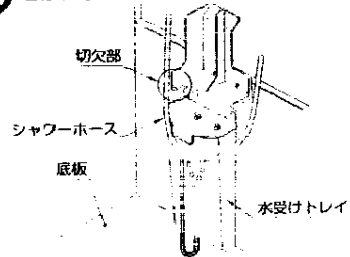

引出しや扉や把手にぶらさがったり
乗ったりしないでください

引出しや扉や把手を外れて、ケガの原因となります。

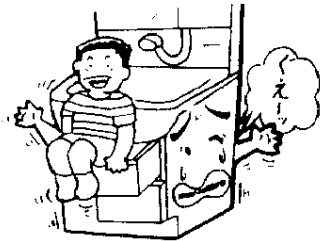

鏡にかたいものをぶつけないで
ください

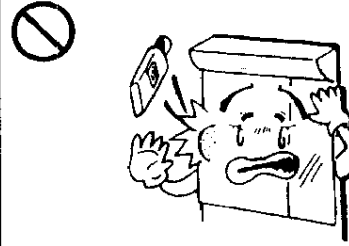

鏡の破損の原因となります。

棚の上に火のついたタバコなどを
置かないでください

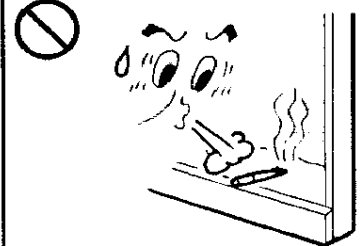

変色・破損のおそれがあります。

キャビネットに水をかけないで
ください

木質で出来ていますので
表面材のはがれや木部変
形の原因となります。
水がかかった場合は、す
くにふきとってください。

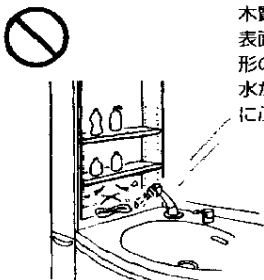

排水栓押し棒を上げたまま、硬い
ものを当てないでください

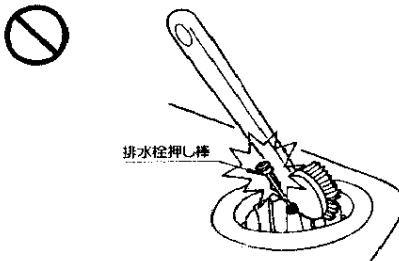

作動不良の原因となります。

旅行などで長期間使わないときは必ず電源プラグを抜いてください
また直結配線の場合は、必ず元電源を切ってください

地震など万一の場合に災害を防ぐことができ
ます。



2. 化粧鏡・化粧ケース

鏡に冷水や熱湯をかけないで
ください



漏電・鏡の破損の原因となります。

化粧品を付着させないでください

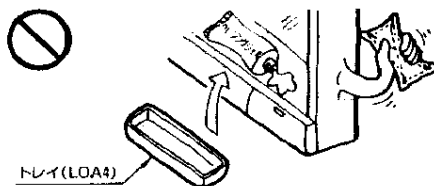

変色・破損のおそれがあります。
付着したときはすぐにふきとってください。
※オプションでトレイを準備していますので
お求めください。

くもり止めヒータ使用中は鏡面を
タオルなどでおおわないでください

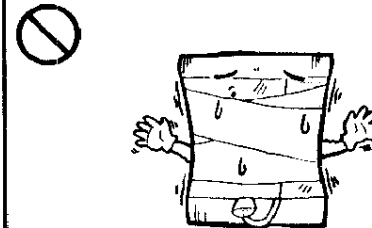

発熱・鏡の破損の原因となります。

すきまに指を入れたまま鏡を
開けないでください

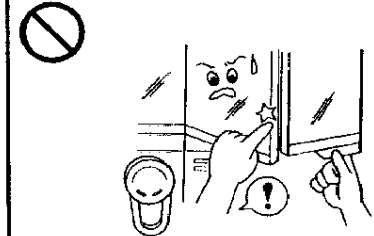

ケガの原因となります。

内袖鏡をひらいたまま袖鏡を閉じないでください

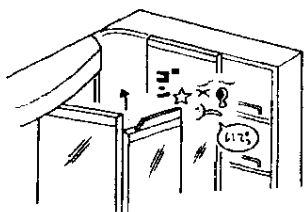

鏡、壁の破損の原因となります。

3. オプション

タオルバーに重いものをさげたり、ぶらさがったりしないでください

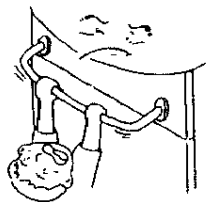

破損の原因となります。

故障したときは

- 故障したときの修理は、取付工事店又は東陶メンテナンス(株)にご依頼ください。
なお、ご不明の場合は、説明書裏面のフリーダイヤルで、商品についてのお問合せは「お客様相談室」修理部品の購入については「TOTOパーツセンター」へお問合せください。

<修理を依頼される前に>

- 水栓金具に関することは、水栓金具に同梱の取扱説明書をご参照ください。

仕様

750サイズ

<洗面化粧台>

タイプ	吐水口回転タイプ	シャンプータイプ
品番	LDK750AMR、BMR LDK751AMR、BMR LDK753AMR、BMR	LDK750ASR、BSR LDK751ASR、BSR LDK753ASR、BSR
洗面器 カウンター	陶器一体型(容量2L)	
水受けトレイ	無	有
排水金具	ポップアップ式排水金具	
排水トラップ	ジャバラ床排水トラップ	
扉	メラミン化粧ボード	
キャビネット	木製	
製品寸法	LDK750A、751A、753A LDK750B、751B、753B	(幅) 750 x (奥行) 570 x (高さ) 783 750 x 570 x 833
製品質量	LDK750タイプ 43kg LDK751タイプ 46kg LDK753タイプ 48kg	

<台輪>

品番	LFK750C		
材質	木製		
製品寸法	(幅) 724 x (奥行) 423.5 x (高さ) 164		
製品質量	3kg		

<化粧鏡>

タイプ	取納一面鏡		一面鏡	二面鏡	三面鏡	五面鏡
品番	LMK750R	LMK750HR	LMK754HR	LMK751HR	LMK752HR	LMK755H
照明	20W蛍光灯(50/60Hz切替式)					
コンセント(容量)	2個(容量2個合計1200W)					
くもり止め	無	30W				
内袖鏡						有
材質	スチロール樹脂					
製品寸法	(幅) 750 x (奥行) 200 x (高さ) 1113					
製品質量	9kg	9kg	11kg	13kg	16kg	19.5kg

<化粧ケース>

品番	LCK750R		
材質	スチロール樹脂		
製品寸法	(幅) 750 x (奥行) 110 x (高さ) 287		
製品質量	2kg		

600サイズ

<洗面化粧台>

タイプ	吐水口回転タイプ	シャンプータイプ
品番	LDK600AMR,BMR	LDK600ASR,BSR
洗面器 カウンター	陶器一体型(容量15L)	
水受けトレイ	無	有
排水金具	ポップアップ式排水金具	
排水トラップ 扉	ジャバラ床排水トラップ メラミン化粧ボード	
キャビネット	木製	
製品寸法	(幅) (奥行) (高さ) LDK600A 600 × 570 × 783 LDK600B 600 × 570 × 833	
製品質量	LDK604タイプ 39kg	

<台輪>

品番	LFK600C
材質	木製
製品寸法	(幅) (奥行) (高さ) 575 × 423.5 × 164
製品質量	2.5kg

<化粧鏡>

タイプ	収納一面鏡	二面鏡	
品番	LMK600R	LMK600HR	LMK601HR
照明	15W蛍光灯(50/60Hz切替式)		
コンセント(容量)	2個(容量2個合計1200W)		
くもり止め	無	25W	
材質	スチロール樹脂		
製品寸法	(幅) (奥行) (高さ) 600 × 200 × 1113		
製品質量	7.5kg	7.5kg	10.5kg

<化粧ケース>

品番	LCK600R
材質	スチロール樹脂
製品寸法	(幅) (奥行) (高さ) 600 × 110 × 287
製品質量	1.5kg

TOTO

保証書

本書は、本書記載内容で無料修理を行うことをお約束するものです。お取付日から下記期間中、故障が発生した場合は本書をご提示の上、お取付店に修理をご依頼ください。
尚、水栓金具については、専用の保証書がありますので別途提示ください。

お客様 お取付店名	おなまえ	様
	おところ	
お取付日	年 月 日	

品番	LDK600~753型 LDSK600~753型 LMK600~755型 LCK600・750型 LWK150~750型 LYK250~450型 LTSK150~450型 LBSK250~450型 (水栓金具を除く)
保証期間	お取付日から2ヵ年

★お客様へ

この保証書をお受け取りになるときに、お取付年月日、お取付店名、扱者印が記入してあることを確認してください。保証書は再発行いたしませんので紛失されないよう大切に保存してください。

<無料修理規定>

- 取扱説明書、本体張付ラベル等の注意書にしたがった正常な使用状態で故障した場合には、表記の期間無料修理いたします。
- 保証期間内に故障して無料修理を受ける場合は、お取付店にご依頼の上、出張修理に際して本書をご提示ください。
- ご転居の場合は事前にお取付店にご相談ください。
- ご購入品等で本保証書に記入してあるお取付店に修理がご依頼できない場合には、お客様相談室にご相談ください。
- 保証期間内でも次の場合には有料修理になります。
 - ①使用上の不注意、過失による不具合及び不当な修理や改造による故障及び損傷。
 - ②お取付後の移設等に起因する故障及び損傷。
 - ③火災・地震・水害・落雷・凍結・その他の天災地変、公害やガス害(硫化水素ガス)、塩害異常電圧による故障及び損傷。
 - ④指定以外の電源(電圧・周波数)の使用による故障及び損傷。
 - ⑤一般家庭用以外(例えば車輻・船舶への搭載)に使用された場合の故障及び損傷。
 - ⑥砂やごみかみによる不具合及びパッキン等消耗品の損傷。
 - ⑦電球等消耗部品の交換。
 - ⑧施工上の不注意、過失による場合。
 - ⑨本書の提示がない場合。
 - ⑩本書にお客様名、お取付店名、お取付日の記入のない場合、あるいは字句を書き替えられた場合。
- 本書は日本国内においてのみ有効です。
- 本書は再発行いたしませんので紛失しないよう大切に保存してください。

サービス記録

年月日	サービス内容	担当者

※この保証書は本書に明示した期間、条件のもとにおいて無料修理をお約束するものです。したがってこの保証書によってお客様の法律上の権利を制限するものではありません。保証期間経過後の修理等についてご不明の場合は、TOTO「お客様相談室」又は「東陶メンテナンス(株)」へお問合せください。

東陶機器株式会社

〒802-8601 北九州市小倉北区中島2丁目1番1号 TEL.093(951)211