

クリアZ α シリーズ

アルファ

TOTO

取扱説明書 保証書付

■「ふたびき」シリーズは、最新の「ふたびき」シリーズを代表する製品として、最新のデザインと機能を実現しました。
この説明書をよくお読みのうえ、正しくお使いください。

■この説明書は、保証書付ですので大切に保存しておいてください。

■水栓に関する内容は、専用の説明書にのせていますので、この説明書とあわせてよくお読みください。

●安全上の注意（安全のため必ずお読みください）	2~8
●使用上の注意	9~11
●各部のなまえ	12
●ご使用前に（必ずご確認ください）	13

はじめに

●つかいかた	
排水栓の開閉のしかた	14
コンセントのつかいかた	14
照明・くもり止めヒータのつかいかた	14
トレイのはずしかた	15
化粧鏡・化粧ケース扉部の開閉のしかた	15
内袖鏡の開閉のしかた	15

つかいかた

●お手入れのしかた	
目玉の汚れの拭き取り、化粧鏡の曇り防止剤の塗り直し	16
化粧鏡・化粧ケース扉部の掃除	16
ヘアネジ・ヘアローラー・ストレーナの掃除	17
蛍光灯の交換	17
扉の調整方法	18
●抗菌について	19

お手入れ





安全上の注意

安全のため必ずお守りください

ご使用の前に、この「安全上の注意」をよくお読みの上正しくお使いください。

- この説明書では、商品を安全に正しくお使いいただくために、必ずお守りいただくことを、
△警告、△注意にわけてお知らせしています。あなたや他の人々への危害や物的損害を未然に防止するために、必ずお守りください。
- お読みになられた後は、お使いになる方がいつでも見られる場所に、必ず保存してください。
- 組込まれる機器・器具などについては、それぞれの取扱説明書及び本体に表示されている事項をお守りください。

表 示	意 味
 警告	この表示の欄の内容を無視して誤った取扱いをすると、死亡又は重傷などを負う可能性が想定される内容を示しています。
 注意	この表示の欄の内容を無視して誤った取扱いをすると、傷害又は物的損害が発生する可能性が想定される内容を示しています。

■お守りいただく内容の種類を、次の絵表示で区分し、説明しています。

	このような絵表示は、してはいけない「禁止」内容です。
---	----------------------------

⚠ 警告

コンセントを使用する際は絶対に表示電力を守ってください

表示電力 (1200W) をこえると
火災の原因となります。

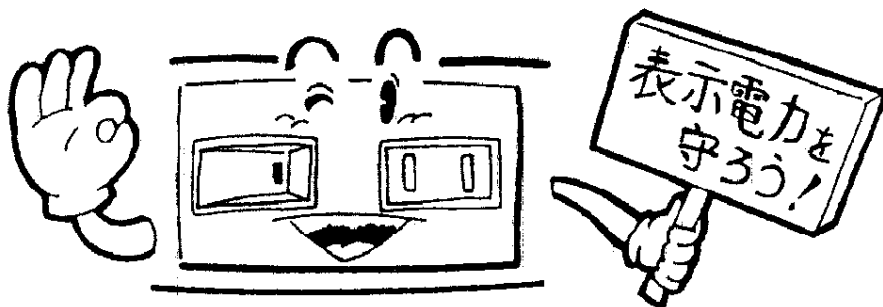

スイッチやコンセント部分に水をかけたり、ぬれた手でさわらないでください

感電の原因となります。

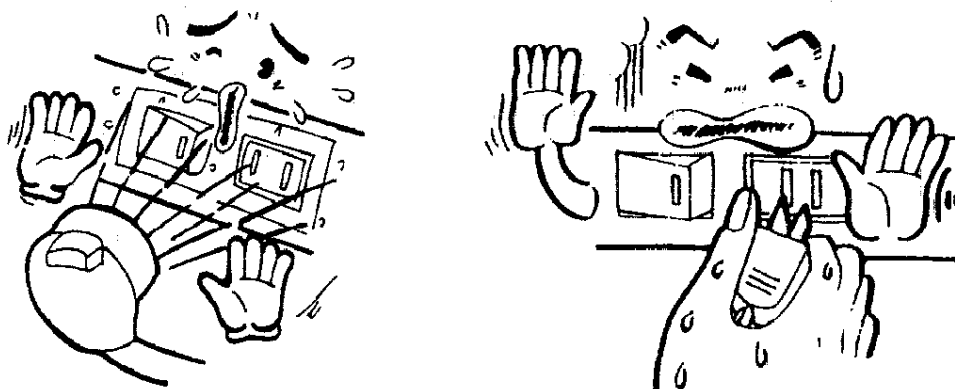

電気器具はご自身で分解したり修理は行わないでください

発火及び感電の原因となります。

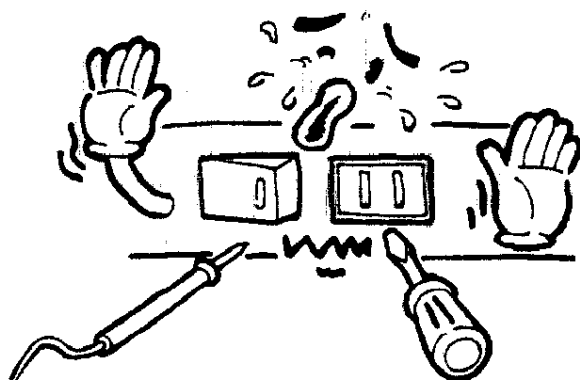

⚠ 警告

使用地域の周波数にあわせてください

60Hz用器具を50Hz地区で使用すると
火災の原因となります。

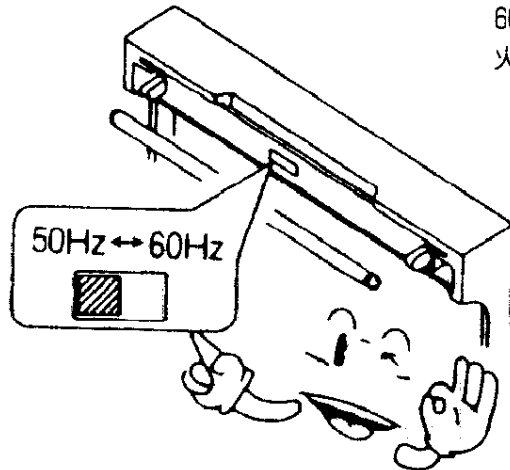

ランプ交換やお手入れの際には、必ずスイッチを切ってください

蛍光ランプの交換やランプ取付部のお
手入れの際は、必ずスイッチを切って
ください。
感電の原因となります。

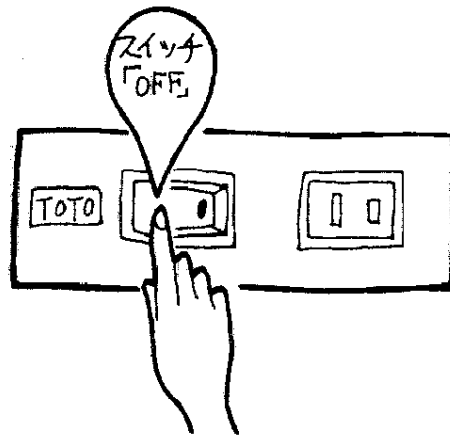

コンセントの差込み口にちりやほこりを付着させたまま使用しないでください

火災の原因となります。
乾いた布でよく拭いて、確実に差込ん
でください。

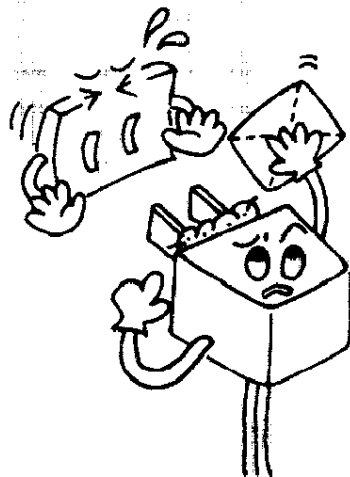

警告

電源コードをたばねたまま使わないでください



電源コードが発熱して火災の原因となります。

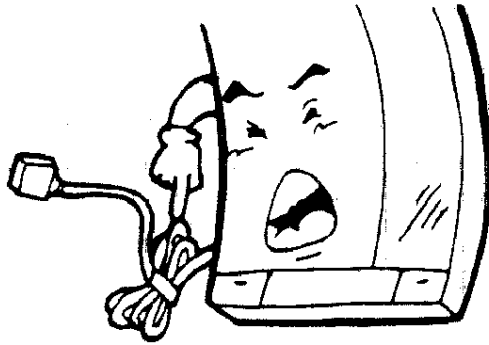

電源コードを傷つけないでください



電源コードを傷つけると漏電及び火災の原因となります。

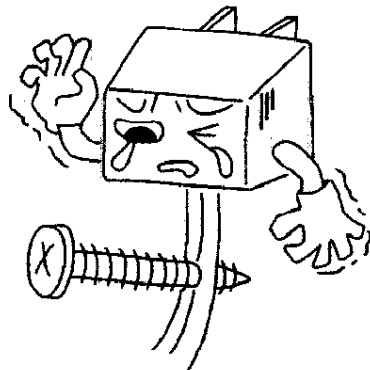

電流は交流100Vを使用してください

交流100V以外を使用すると過電流による火災の原因となります。

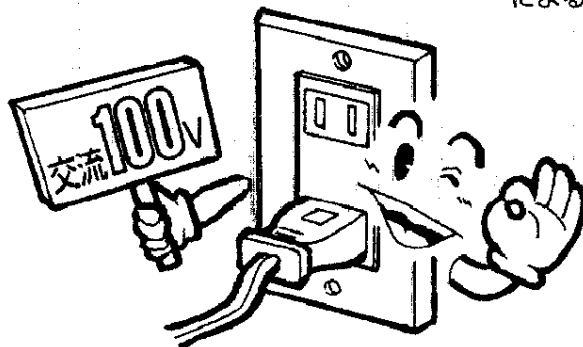

⚠ 警告

棚の上に火のついたタバコなどを置かないでください

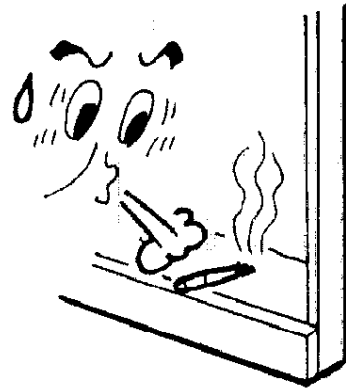

火災の原因となります。

⚠ 注意

カウンターや引出し、扉、把手にぶらさがったり乗ったりしないでください

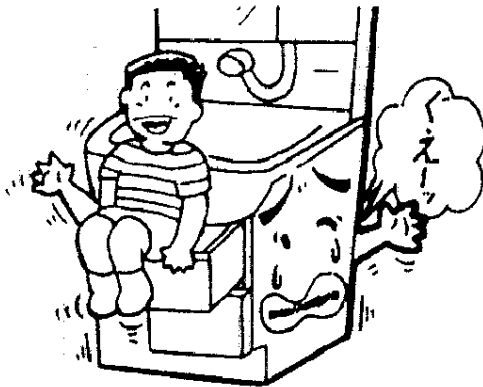

カウンターや引出し、扉、把手がはずれて、ケガの原因となります。

洗面器に、かたい物をおとさないでください

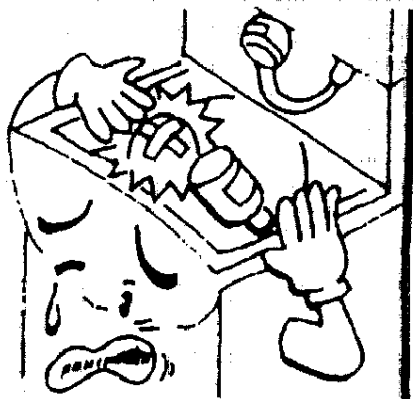

洗面器が破損してケガをしたり、漏水のため家財を汚す原因となります。

※化粧鏡の収納物取出し時は、特に注意してください。

⚠ 注意

棚ダボは正しく押し込み、棚には大量の書物など重いものはのせないでください



棚がはずれてケガの原因となります。

キャビネット内の排水金具（トラップを含む）に収納物などで無理な力を加えないでください

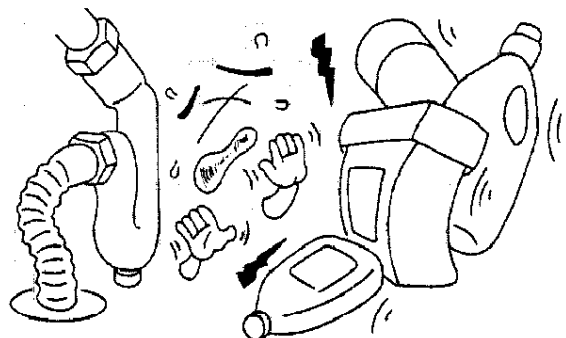

漏水の原因となります。

化粧鏡本体（照明カバー）上に物を乗せないようにしてください

照明カバーがはずれてケガの原因となります。

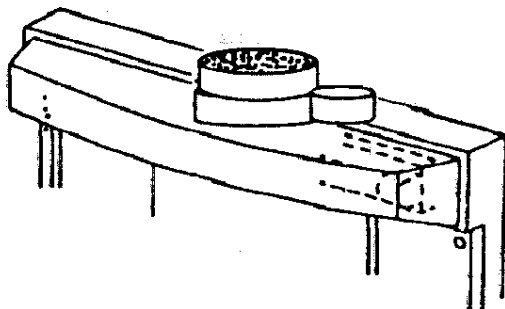

⚠ 注意

照明カバーは確実に取付けてください

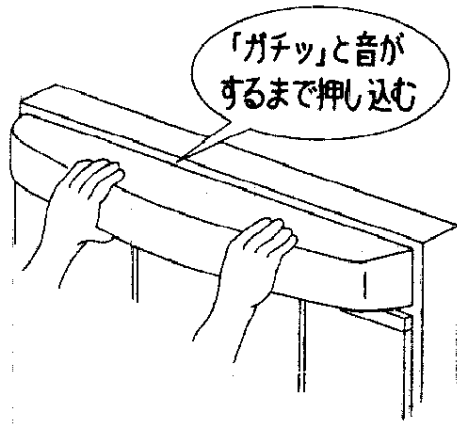

照明カバーの押し込みが不十分なままご使用されると照明カバーが落下してケガの原因となります。

すきまに指を入れたまま鏡を開けないでください

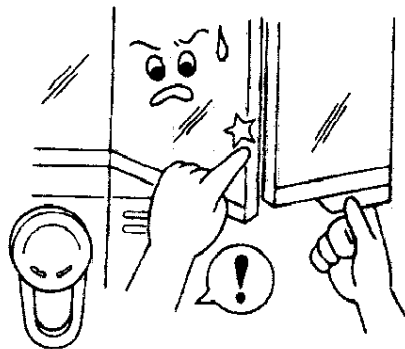

ケガの原因となります。

高齢の方や小さなお子さまが使用するときには、付添ってください

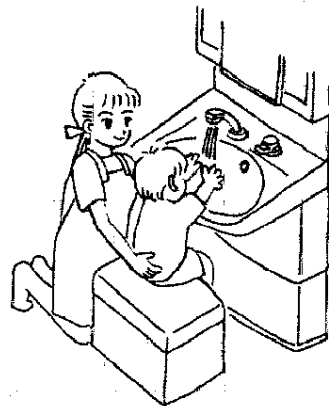

転落、転倒、ケガの原因となります。

凍結が予想される際は、配管の水抜き操作と水栓の水抜き操作を行ってください〈寒冷地型〉

凍結破損で漏水の原因となります。水抜き操作方法は、P20「凍結予防のしかた」を参照してください。

使用上の注意

1. 洗面器・キャビネット

ストーブなどを近づけないでください

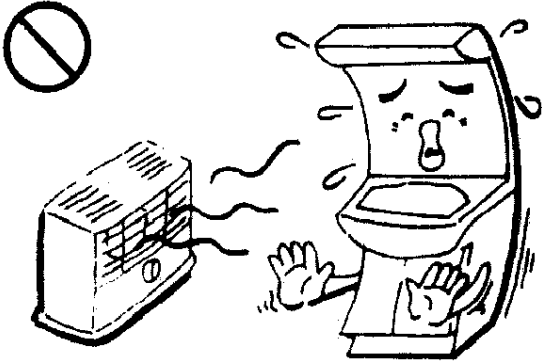

変形・変色の原因となります。

直射日光にさらされる場合は必ずカーテンなどでさえぎってください

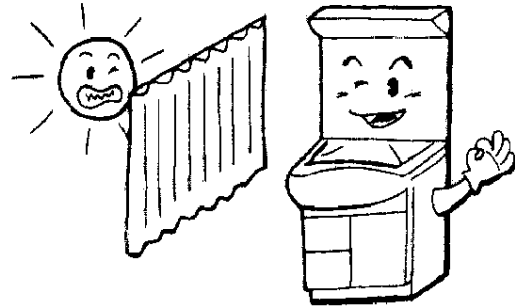

変色の原因となります。

ヘアドライヤーの熱風を直接あてないでください

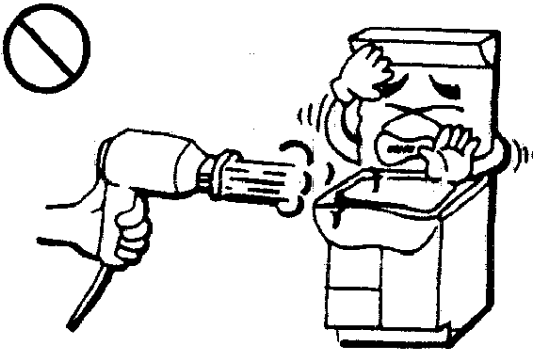

変形・変色の原因となります。

冷たい洗面器に、急に熱湯を注がないでください



洗面器の破損の原因となります。
水を少しためてから注いでください。

洗面器に冷水をためると、環境条件や時間によっては結露することがあります

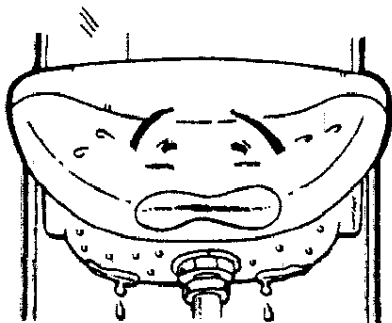

ぬるま湯をお使いいただくと防止できます。

排水栓の上に重いものをのせないでください

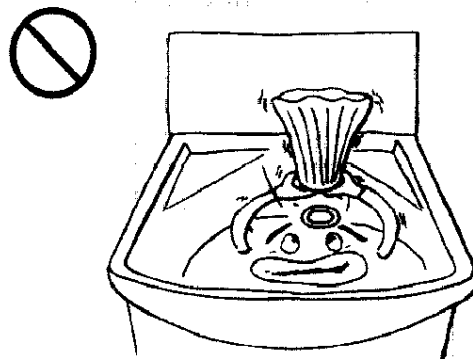

故障の原因となります。

シャワーホースをはずさないでください (シャンプータイプのみ)



切欠部よりホースをはずすと、水が底板にこぼれることがあります。

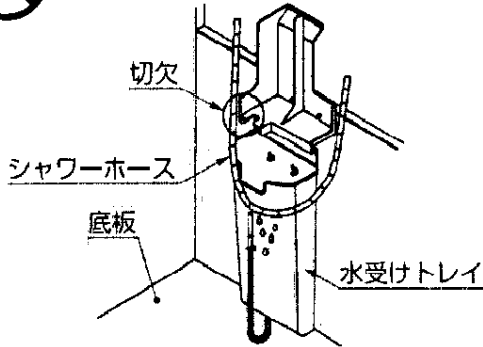

キャビネットの下に水などをこぼさないでください



こぼした時は、すぐにふきとってください。



木質で出来ていますので表面材のはがれや木部変形の原因となります。

キャビネットに水をかけないでください



木質で出来ていますので表面材のはがれや木部変形の原因となります。水がかかった場合は、すぐにふきとってください。



排水栓押し棒を上げたまま、硬いものを当てないでください

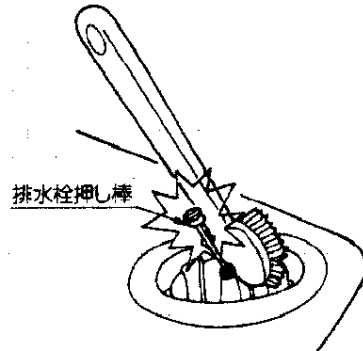

押し棒が曲がると作動不良の原因となります。

2. 化粧鏡

化粧品を付着させないでください

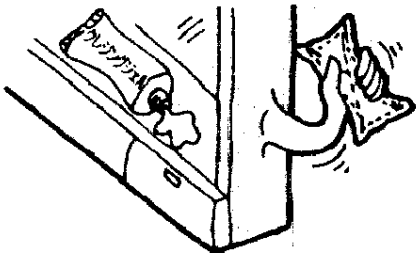

変色・破損の原因となります。付着したときはすぐにふきとってください。

鏡に冷水や熱湯をかけないでください



漏電・鏡の破損の原因となります。

鏡にかたいものをぶつけないで
ください

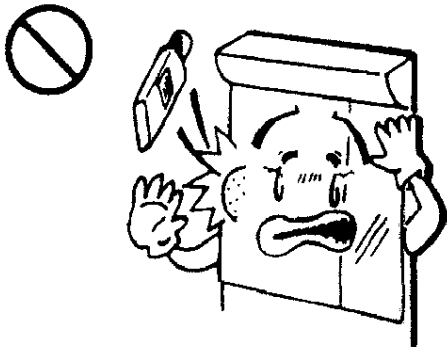

鏡の破損の原因となります。

くもり止めヒータ使用中は鏡面を
タオルなどでおおわないでください

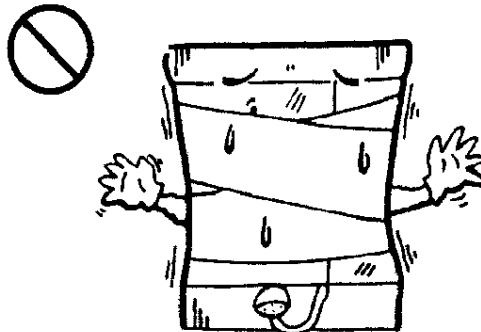

発熱・鏡の破損の原因となります。

内袖鏡ひらいたまま袖鏡を
閉じないでください

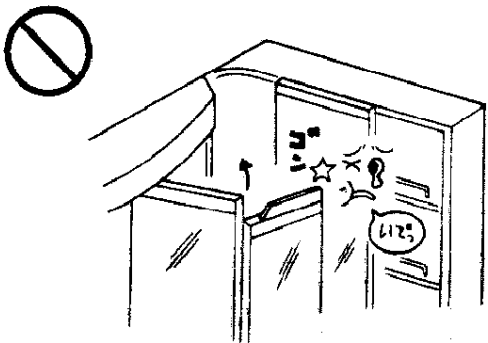

鏡、壁の破損の原因となります。

樹脂部を傷つける洗剤及び溶剤類
は絶対に使用しないでください



漏水や変色・破損の原因となります。

3. オプション

タオルバーにタオル以外のものを
ぶらさげないでください

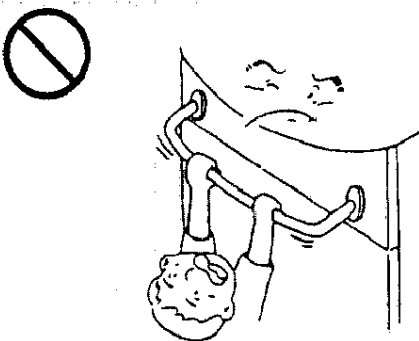

破損の原因となります。

4. 全般

旅行などで長期間使わないときは
必ず電源プラグを抜いてください
また直結配線の場合は、必ず元電
源を切ってください

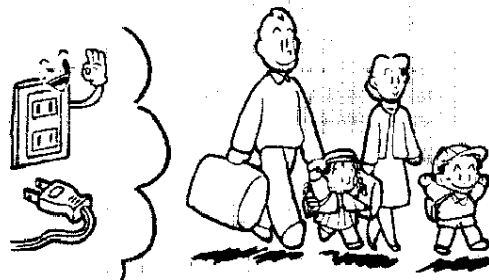

地震など万一の場合に火災を防ぐことができます。

各部のなまえ

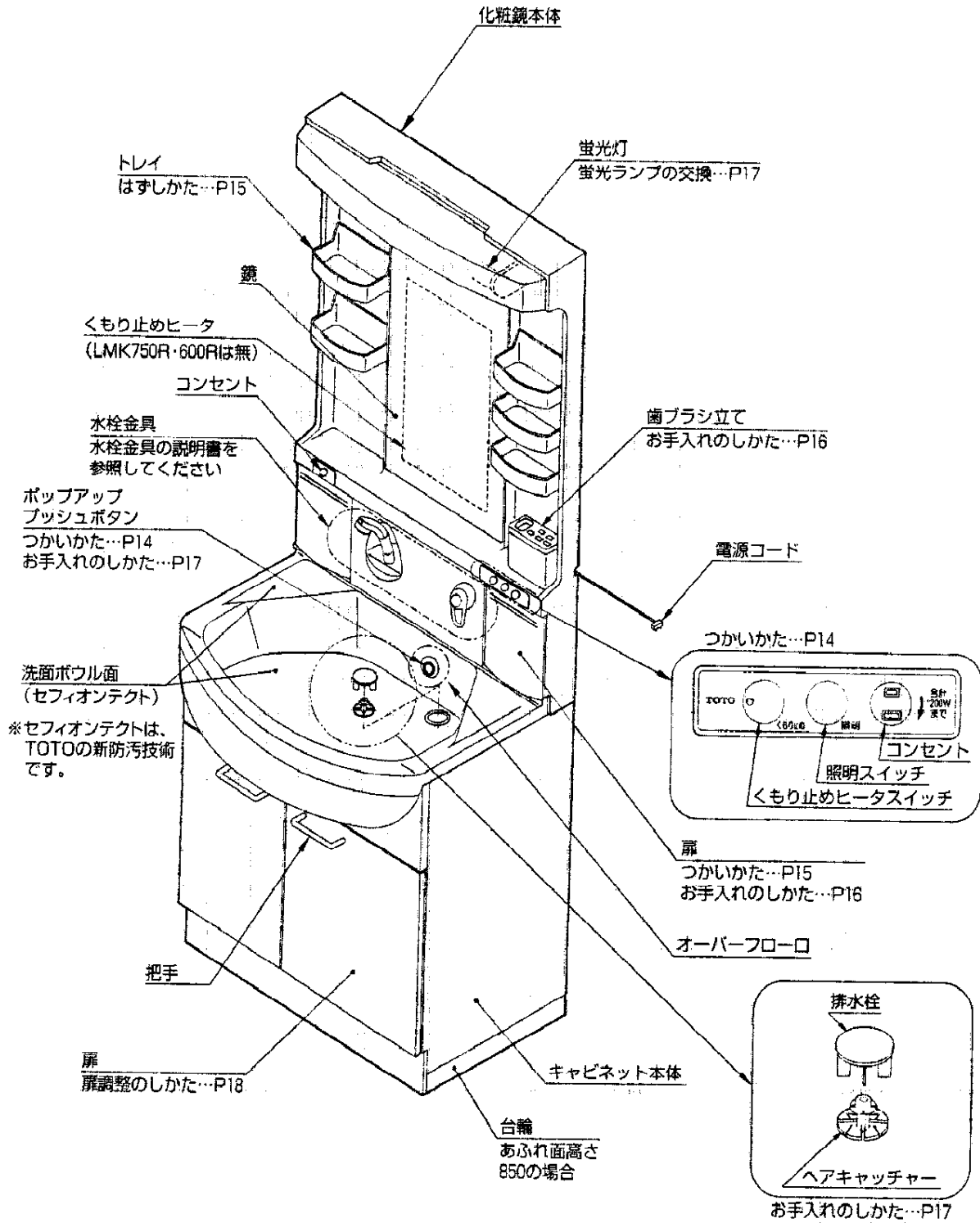

※図は、LDSK754CS+LMK750HRタイプです。

ご使用前に

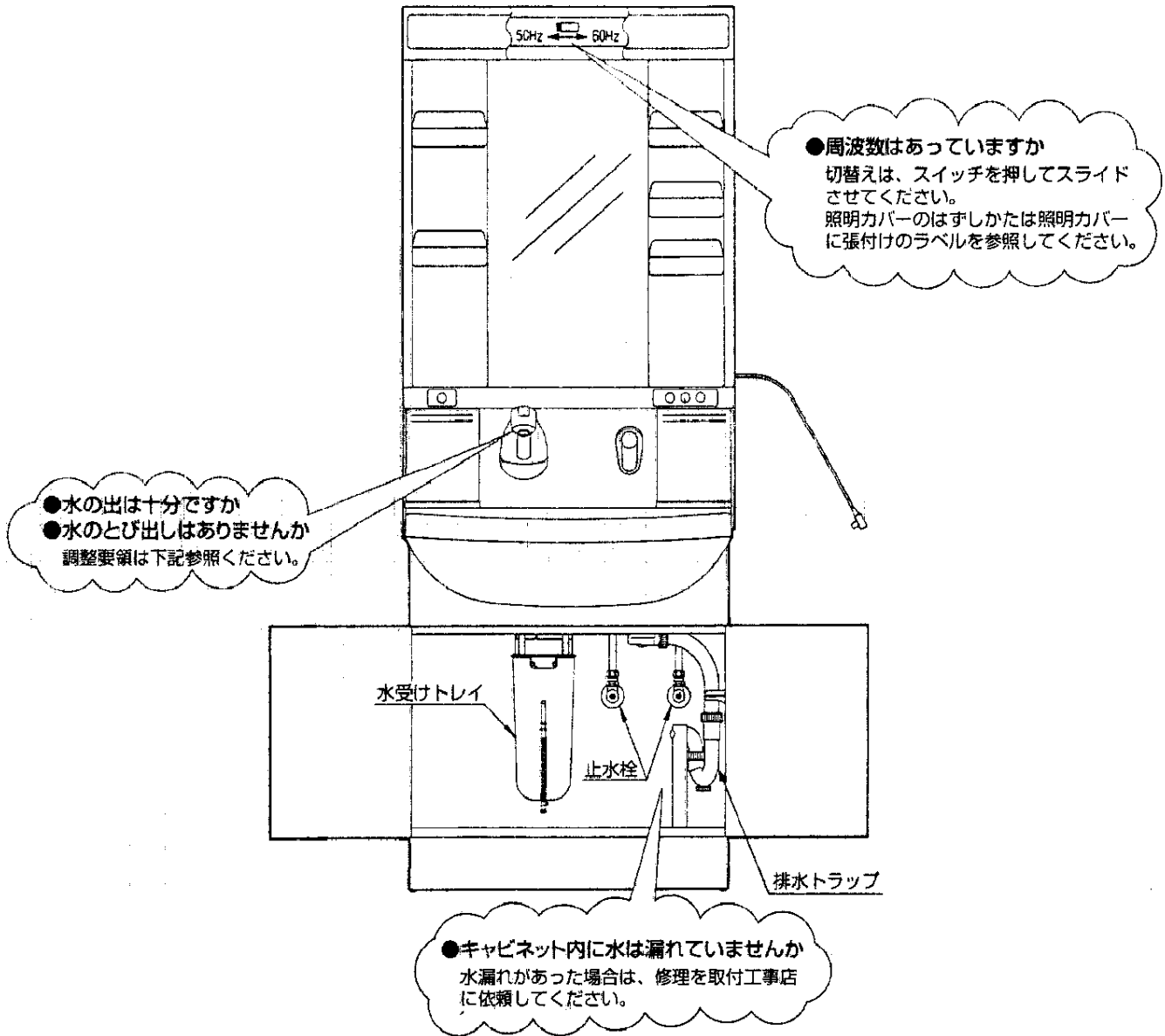

13

●湯水の出が多い場合は洗面器から水跳ねや、水あふれのおそれがありますので、止水栓を⊖ドライバーで調節し、使いやすい流量でご使用ください。

止水栓

閉

開

●水圧が高い場合、スパウトの方向によっては水が洗面器よりとび出すおそれがあります。
止水栓で流量を調節してください。

つかいかた

※水栓金具に関するつかいかたについては、専用の説明書を参照してください。

排水栓の開閉のしかた

- プッシュボタンを押すと排水栓が下がり、もう一度押すと上がります。

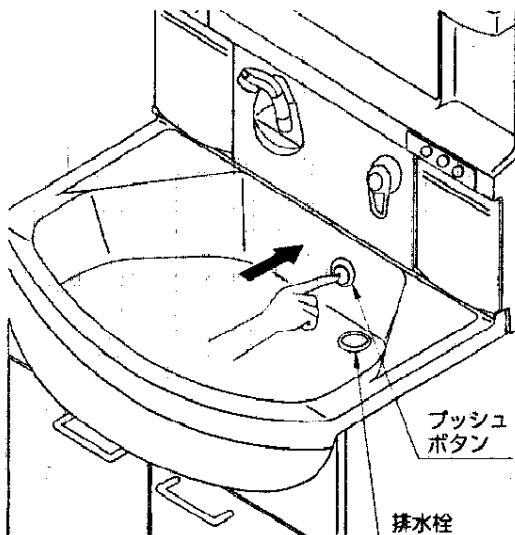

ボタン操作はゆっくりと

- 排水栓を開閉する時は、プッシュボタンをゆっくり押してください。
- ※強く押すと排水栓が引っかかり、開閉しなくなる場合がありますが、排水栓をきちんと入れ直すことで開閉するようになります。

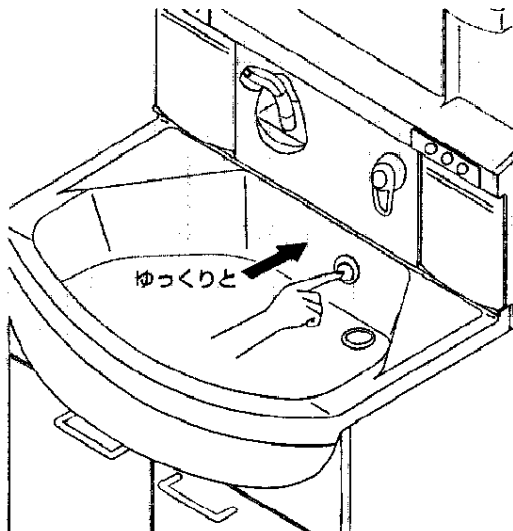

コンセントのつかいかた

- コンセントは回転式になっていますので、下記の手順でご使用ください。

①軽く差し込む

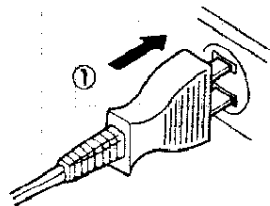

②右に回す

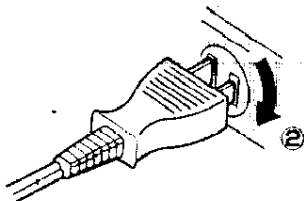

③奥まで差し込む

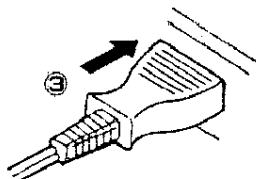

照明・くもり止めヒータのつかいかた

- スイッチボタンを押すとON、もう一度押すとOFFになります。

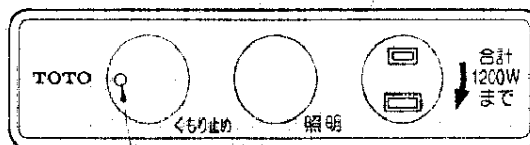

くもり止めヒータ
通電中は、ランプが点灯します。

トレイのはずしかた ＜一面鏡＞

- ①トレイの奥を両手で持ち上げてください。
- ②手前に引いて取りはずしてください。

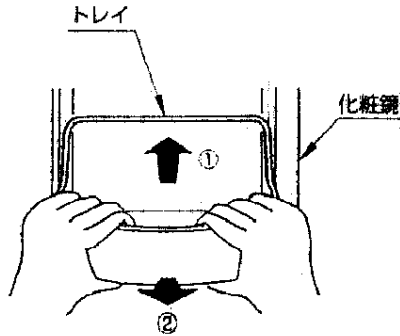

トレイのはずしかた ＜二面鏡・三面鏡・五面鏡＞

- ①トレイの奥を両手で少し持ち上げてください。
- ②手前に引いて取りはずしてください。

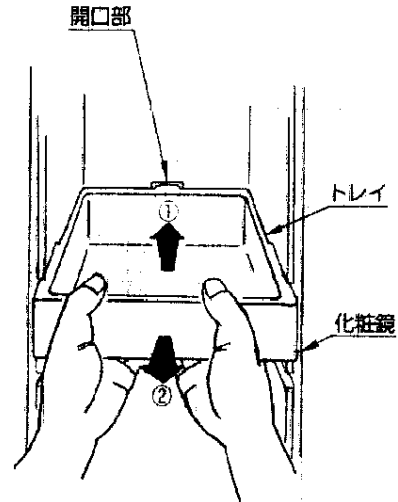

化粧鏡・化粧ケース扉部の 開閉のしかた

- 扉の下面の穴に指を入れて開閉してください。

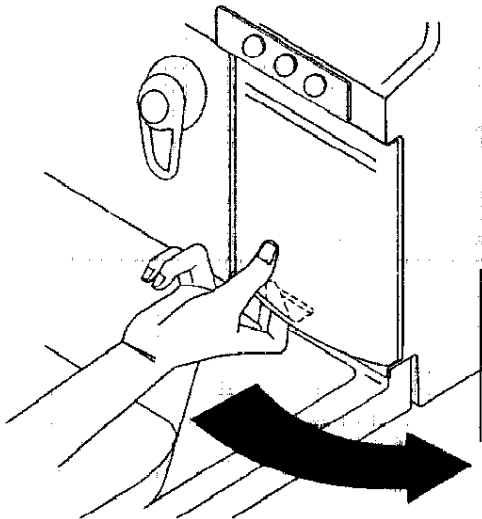

内袖鏡の開閉のしかた ＜グルーミング五面鏡＞

- 開けるとき
下図の手順にそって開けてください。

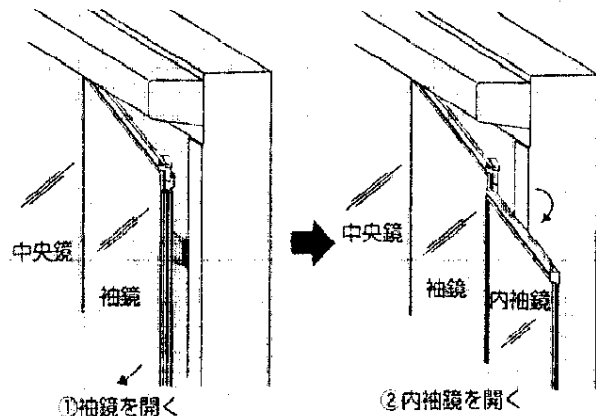

- 閉じるとき
開きかたと逆の手順で閉じてください。
※袖鏡を閉じる時は、必ず内袖鏡を袖鏡の裏側に折りたたんでください。

お手入れのしかた

※水栓金具に関するお手入れのしかたは、専用の説明書を参照してください。

〈日頃のお手入れ〉

いつまでも美しさを保つために、日頃からこまめにお手入れをしてください。

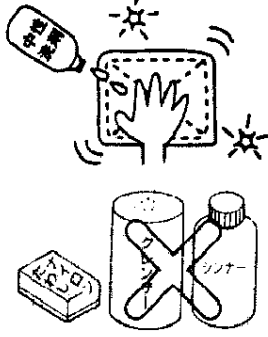
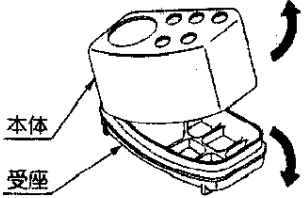
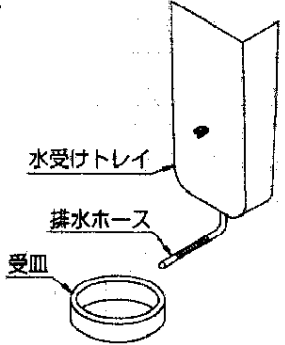
<p>洗面器 キャビネット オプション類 化粧鏡 排水金具</p>	<ul style="list-style-type: none"> ●製品についた汚れ（プラスチック部品の静電気による黒い汚れを含む）は、ぬれた布をかたくしぼってふき取ってください。 その後、水を湿らせた布に少量の中性洗剤をつけてふき上げ、最後にからぶきしてください。 ●シンナー・ベンジンなどの溶剤やクレンザー及びナイロンたわし、トイレ・バス・タイル用洗剤・塩素系洗剤は、表面を侵したり傷をつけたりしますので使用しないでください。 ●日々のご使用により排水管内の内面に汚れ等が付着し、流れが悪くなる場合があります。時々、市販の排水管洗浄剤にてお手入れしてください。 ※洗浄剤のご使用方法については洗浄剤の使用説明書をご参照ください。 
	<ul style="list-style-type: none"> ●歯ブラシ立ては、本体が着脱できますので取りはずして水洗いすることができます。 本体は、図のように上に引っぱるとはずれます。 
<p>水受けトレイ (シャンプータイプのみ)</p>	<ul style="list-style-type: none"> ●化粧鏡の収納トレイは、取りはずして水洗いすることができます。 はずしかたは、P15「トレイのはずしかた」を参照してください。 ●水受けトレイの中に水がたまっていないか定期的に点検してください。 たまっていたら排水ホースを手前にたおして水受けトレイ内の水を排水してください。 注) 水抜きするときは受皿を準備してください。 ●水抜き後は、排水ホースを元にもどしてください。 

〈化粧鏡・化粧ケース扉部の掃除〉

<ul style="list-style-type: none"> ●扉が着脱できますので掃除が簡単にできます。 はずしかたは扉裏に張付けのラベルを参照してください。 	
---	--

〈ヘアキャッチャー、ストレーナの掃除〉

- ヘアキャッチャー、ストレーナがつまると水の流れが悪くなりますので、ときどき次の要領で掃除してください。

1. ヘアキャッチャー、ストレーナを取出してください。

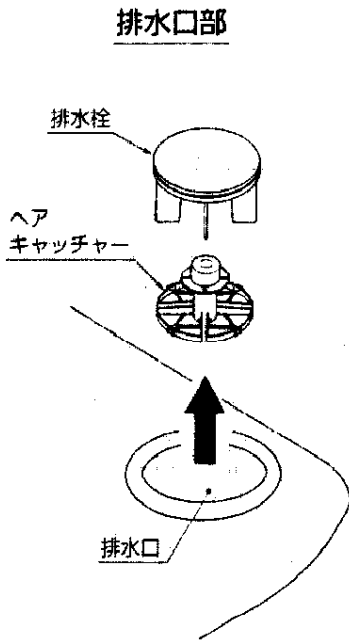

プッシュボタン部

取はずし要領

- 1) プッシュボタンが飛び出した状態にして手前に引っぱる。

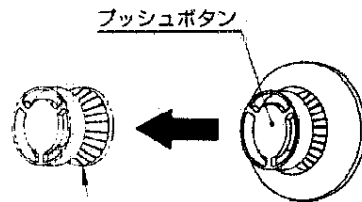

- 2) プッシュボタン、ストレーナを左右に引っぱる。



取付要領

- 1) “カチッ”と音がするまで押し込む。



- 2) “カチッ”と音がするまで押し込む。

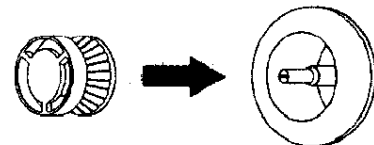

〈注意事項〉

排水栓押し棒を上げたまま、硬いものを当てないでください。



作動不良の原因となります。

2. ヘアキャッチャー、ストレーナにつまんだごみをブラシなどで取除いてください。

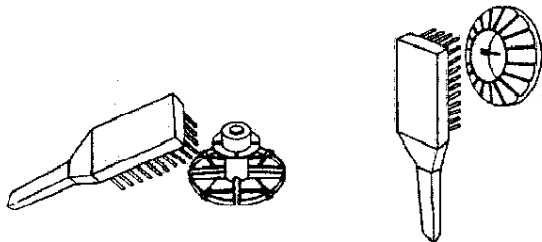

〈蛍光ランプの交換〉

- 照明カバーをはずし、指定の蛍光ランプと交換してください。はずしかたは、照明カバーに張付けのラベルを参照してください。

交換用蛍光ランプ

- LMK750型:20W (3波長形昼白色)
- LMK600型:15W (3波長形昼白色)

お手入れ

点検

- 化粧鏡、ウォールキャビネット、サイドキャビネットの本体にガタツキが発生した場合、壁固定ねじがゆるんでいるおそれがありますので点検を行ってください。
- 丁番のガタツキが大きくなると固定ねじがゆるんでいるおそれがあります。使用中に扉が落下しますので、点検を行ってください。

〈扉の調整方法〉

- キャビネットの扉が長年の使用ですれたときは、丁番で調整してください。

■各部の名称

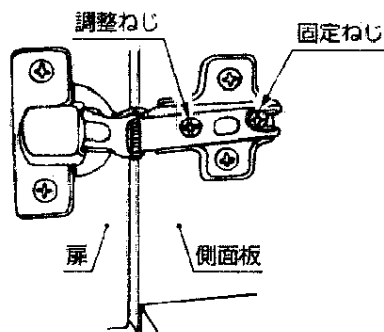

■扉の調整方法

①扉の前後調整

固定ねじをゆるめて前後調整した後、固定ねじを締めてください。

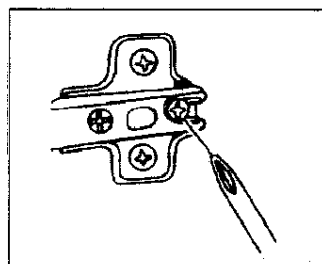
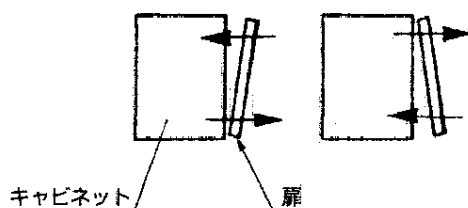

②扉の左右調整

調整ねじを回して、左右の傾きを調整してください。



図のような場合
上は左回し
下は右回し

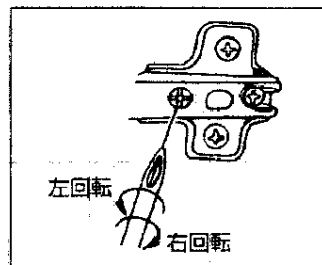

- 調整後は、固定ねじにゆるみがないか確認してください。

⚠ 注意

- 調整後固定ねじをしっかり締めつけてゆるみがないことを確認してください。締めつけていない場合は、扉がはずれるおそれがあります。

抗菌について

(社) 日本住宅設備システム協会基準による抗菌に関する表示

抗 菌 効 果	製品表面の細菌の増殖を抑制します。 これはJIS Z 2801の抗菌性試験方法による試験をJNLA認定試験所で実施し、その結果がJIS Z 2801の抗菌効果の基準を満たしたものです。これにより感染防止、防汚、防カビ、防臭、ぬめり防止などの副次的効果を訴求するものではありません。
抗 菌 加 工 部 位	洗面ボウル、排水口樹脂部品（グレー色）、ヘアキャッチャー
抗 菌 剤 の 種 類	洗面ボウル面：無機系（酸化亜鉛等）／洗面ボウル面以外：無機系（銀）
抗 菌 性 能 持 続 性	（社）日本住宅設備システム協会基準により確認
安 全 性	（社）日本住宅設備システム協会基準により確認
取 扱 注 意 事 項	抗菌力を発揮させるために、製品表面はよく掃除された状態に保ってください。

※抗菌力は、抗菌加工した製品の表面に細菌が直接接触しないと発揮されません。

凍結予防のしかた

〈寒冷地仕様の場合〉

- 凍結のおそれがある場合は、別途凍結防止工事を行い次の処置をしてください。
(凍結防止工事については、お求めの販売店又は工事店にご相談ください。)

水栓金具の水抜き

- 水栓金具の水抜きについては、水栓金具の取扱説明書を参照してください。

排水トラップの水抜き

- ①水受けの容器を置き排水トラップの水抜
コックを開けてください。
- ②水抜き後は、必ず水抜コックを確実に閉
じてください。

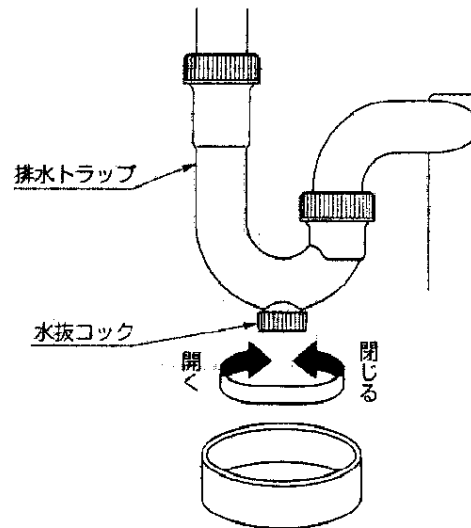

故障したときは

- 故障したときの修理は、取付工事店又は東陶メンテナンス(株)にご依頼ください。
尚、ご不明の場合は、説明書裏面のフリーダイヤルで、商品についてのお問合せは「お客様相談室」補修部品の購入については「TOTOパーツセンター」へお問合せください。

〈修理を依頼される前に〉

- 水栓金具に関することは、水栓金具に同梱の取扱説明書をご確認ください。

補修部品の供給期間について

- 製造中止後の補修用性能部品（製品の性能維持に不可欠な部品で、使用期間中に取替えの必要が発生する可能性の大きいもの：パッキンなど）の供給期間は10年です。

仕様

750サイズ <洗面化粧台>

タイプ	吐水口回転タイプ	シャンプータイプ
品番	LDK754AM、BM LDK755AM、BM LDK757AM、BM	LDK754AS、AT、BS、BT LDK755AS、AT、BS、BT LDK757AS、AT、BS、BT
洗面器	陶器一体型 (容量21L)	
カウンター		
水受けトレイ	無	有
排水金具	ポップアップ式排水金具	
排水トラップ	樹脂製ハード管	
扉	メラミン化粧ボード/MDF(塗装)	
キャビネット	木製	
製品寸法	LDK754A、755A、757A LDK754B、755B、757B	(幅) (奥行) (高さ) 750 × 570 × 783 750 × 570 × 833
製品質量	LDK754タイプ 43kg LDK755タイプ 46kg LDK757タイプ 48kg	

<台輪>

品番	LFK750C		
材質	木製		
製品寸法	(幅)	(奥行)	(高さ)
	724	× 425	× 164
製品質量	3kg		

<化粧鏡>

タイプ	収納一面鏡		一面鏡	二面鏡	三面鏡	五面鏡
品番	LMK750R	LMK750HR	LMK754HR	LMK751HR	LMK752HR	LMK755H
照明	20W蛍光灯 (50/60Hz切替式)					
コンセント(容量)	2個 (容量2個合計1200W)					
くもり止め	無	30W				
内袖鏡	無					有
材質	スチロール樹脂					
製品寸法	(幅)	(奥行)	(高さ)			
	750	× 200	× 1113			
製品質量	9kg	9kg	11kg	13kg	16kg	19.5kg

<化粧ケース>

品番	LCK750R		
材質	スチロール樹脂		
製品寸法	(幅)	(奥行)	(高さ)
	750	× 110	× 287
製品質量	2kg		

600サイズ

<洗面化粧台>

タイプ	吐水口回転タイプ	シャンプータイプ
品番	LDK604AM、BM	LDK604AS、AT、BS、BT
洗面器	陶器一体型(容量15L)	
カウンター		
水受けトレイ	無	有
排水金具	ポップアップ式排水金具	
排水トラップ	樹脂製ハード管	
扉	メラミン化粧ボード/MDF(塗装)	
キャビネット	木製	
製品寸法	(幅) (奥行) (高さ)	
	LDK604A 600 × 570 × 783	
	LDK604B 600 × 570 × 833	
製品質量	39kg	

<台輪>

品番	LFK600C		
材質	木製		
製品寸法	(幅)	(奥行)	(高さ)
	575 ×	425 ×	164
製品質量	2.5kg		

<化粧鏡>

タイプ	収納一面鏡		二面鏡
品番	LMK600R	LMK600HR	LMK601HR
照明	15W蛍光灯(50/60Hz切替式)		
コンセント(容量)	2個(容量2個合計1200W)		
くもり止め	無	25W	
材質	スチロール樹脂		
製品寸法	(幅)	(奥行)	(高さ)
	600 ×	200 ×	1113
製品質量	7.5kg	7.5kg	10.5kg

<化粧ケース>

品番	LCK600R		
材質	スチロール樹脂		
製品寸法	(幅)	(奥行)	(高さ)
	600 ×	110 ×	287
製品質量	1.5kg		

保証書

本書は、本書記載内容で無料修理を行うことをお約束するものです。お取付日から下記期間中、故障が発生した場合は本書をご提示の上、お取付店に修理をご依頼ください。
尚、水栓金具については、専用の保証書がありますので別途提示ください。

お客様	おなまえ	様
	おところ [㊦]	
お取付店名	㊦	
お取付日	年	月 日

品番	LDK604～757型 LFK150～750型 LMK600～755型 LCK600・750型 LWK150～750型 LYK250～450型 LTK150～450型 LBK250～450型 (水栓金具を除く)
保証期間	お取付日から2ヵ年

★お客様へ

この保証書をお受け取りになるときに、お取付年月日、お取付店名、扱者印が記入してあることを確認してください。保証書は再発行いたしませんので紛失されないよう大切に保存してください。

<無料修理規定>

- 取扱説明書、本体貼付ラベル等の注意書にしたがった正常な使用状態で故障した場合には、表記の期間無料修理いたします。
- 保証期間内に故障して無料修理を受ける場合は、お取付店にご依頼の上、出張修理に際して本書をご提示ください。
- ご転居の場合は事前にお取付店にご相談ください。
- ご贈答品等で本保証書に記入してあるお取付店に修理がご依頼できない場合には、お客様相談室にご相談ください。
- 保証期間内でも次の場合には有料修理になります。
 - ㊦使用上の不注意、過失による不具合及び不当な修理や改造による故障及び損傷。
 - ㊧お取付後の移設等に起因する故障及び損傷。
 - ㊨火災・地震・水害・落雷・凍結・その他の天災地変、公害やガス害(硫化水素ガス)、塩害異常電圧による故障及び損傷。
 - ㊩指定以外の電源(電圧・周波数)の使用による故障及び損傷。
 - ㊪一般家庭用以外(例えば車輛・船舶への搭載)に使用された場合の故障及び損傷。
 - ㊫砂やごみかみによる不具合及びパッキン等消耗品の損傷。
 - ㊬電球等消耗部品の交換。
 - ㊭施工上の不注意、過失による場合。
 - ㊮本書の提示がない場合。
 - ㊯本書にお客様名、お取付店名、お取付日の記入のない場合、あるいは字句を書き替えられた場合。
- 本書は日本国内においてのみ有効です。
- 本書は再発行しませんので紛失しないよう大切に保存してください。

サービス記録

年月日	サービス内容	担当者

※この保証書は本書に明示した期間、条件のもとにおいて無料修理をお約束するものです。したがってこの保証書によってお客様の法律上の権利を制限するものではありません。保証期間経過後の修理等についてご不明の場合は、TOTO「お客様相談室」又は「東陶メンテナンス(株)」へお問合せください。

東陶機器株式会社

〒802-8601 北九州市小倉北区中島2丁目1番1号 TEL093(951)2111

商品のお問合せはTOTOお客様相談室へ



0120-03-1010

受付時間：平日 9:00～18:00
土・日・祝日 10:00～18:00
(夏期休暇・年末年始を除く)

インターネットホームページ <http://www.toto.co.jp/>

補修部品のご購入はTOTOパーツセンターへ



0120-8282-55

受付時間：平日 9:00～18:00
土・日・祝日 10:00～18:00
(夏期休暇・年末年始を除く)

修理についてのご用命は東陶メンテナンス機へ



0120-1010-05

受付(年中無休)
受付時間：関東・甲信越地区 8:00～20:00
：上記以外の地区 9:00～20:00
訪問修理(年中無休)
営業時間： 9:00～18:00

商品に関するご相談や修理については、下記のお取付工事店・販売店へ