

商品のお問合せはTOTOお客様相談室へ



0120-03-1010

受付時間：平日 9:00～18:00
土・日・祝日 10:00～18:00
(夏期休暇・年末年始を除く)

インターネットホームページ <http://www.toto.co.jp/>

補修部品のご購入はTOTOパーツセンターへ



0120-8282-55

受付時間：平日 9:00～18:00
土・日・祝日 10:00～18:00
(夏期休暇・年末年始を除く)

修理についてのご用命は東陶メンテナンス課へ



0120-1010-05

受付 (年中無休)
受付時間：関東・甲信越地区 8:00～20:00
：上記以外の地区 9:00～20:00
訪問修理 (年中無休)
営業時間： 9:00～18:00

商品に関するご相談や修理については、下記のお取付工事店・販売店へ

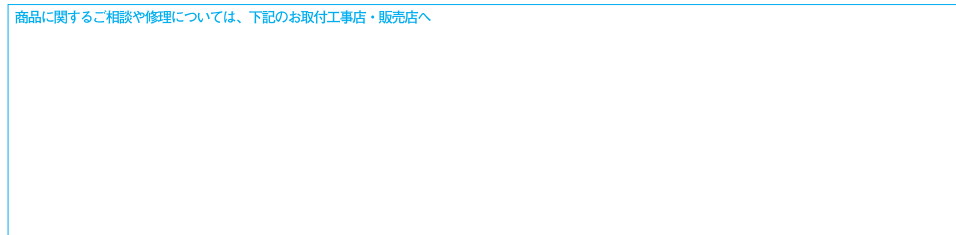

TOTO

取扱説明書 保証書付

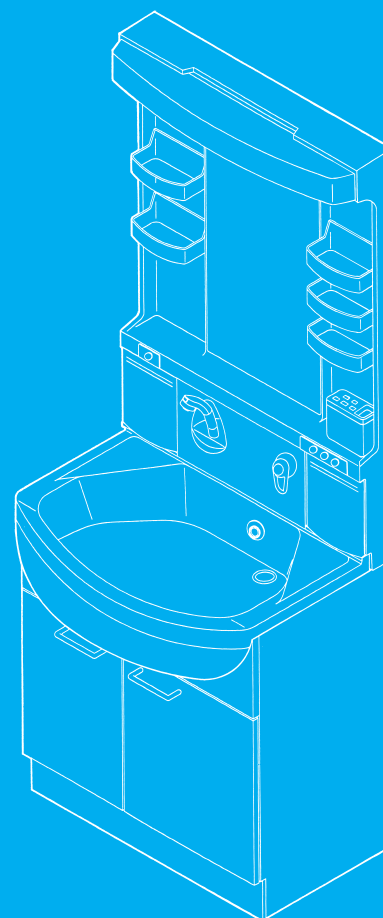

- このたびは、TOTOクリアZ α シリーズをお求めいただきまして、まことにありがとうございました。この説明書をよくお読みのうえ、正しくお使いください。
- この説明書は、大切に保存しておいてください。
- 水栓に関する内容は、専用の説明書にのせていますので、この説明書とあわせてよくお読みください。

も く じ



安全上の注意	2～5
各部のなまえ	6
使用前に	7
つかいかた	8・9
凍結予防のしかた	10
手入れのしかた	11・12
使用上の注意	13～16
故障したときは	16
仕様	17・18
抗菌について	19
保証書	

安全上の注意

安全のため必ずお守りください

ご使用前に、この「安全上の注意」をよくお読みの上正しくお使いください。

- この説明書では、商品を安全に正しくお使いいただくために、必ずお守りいただくことを、△警告、△注意にわけてお知らせしています。あなたや他の人々への危害や物的損害を未然に防止するために、必ずお守りください。
- お読みになった後は、お使いになる方がいつでも見られる場所に、必ず保存してください。
- 組込まれる機器・器具などについては、それぞれの取扱説明書及び本体に表示されている事項をお守りください。

表 示	意 味
 警告	この表示の欄の内容を無視して誤った取扱いをすると、死亡または重傷などを負う可能性が想定される内容を示しています。
 注意	この表示の欄の内容を無視して誤った取扱いをすると、傷害または物的損害が発生する可能性が想定される内容を示しています。

■お守りいただく内容の種類を、次の絵表示で区分し、説明しています。

	このような絵表示は、してはいけない「禁止」内容です。
---	----------------------------

警告

コンセントを使用する際は絶対に表示電力を守ってください

表示電力（コンセントの近くに表示）をこえると火災のおそれがあります。

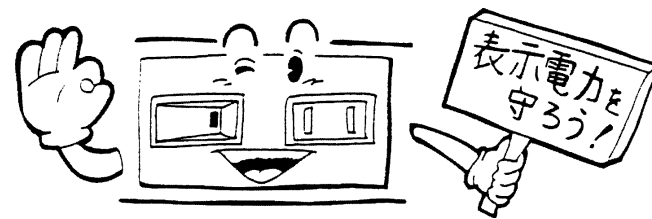

スイッチやコンセント部分に水をかけたり、ぬれた手でさわらないでください

感電するおそれがあります。



電気器具はご自身で分解したり修理は行わないでください

発火及び感電のおそれがあります。

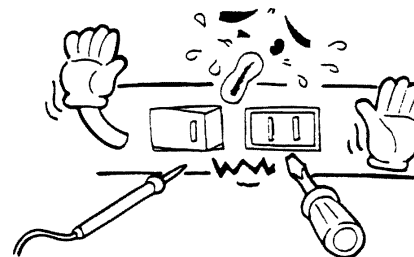

⚠ 警告

ランプ交換やお手入れの際には、必ずスイッチを切ってください

感電するおそれがあります。

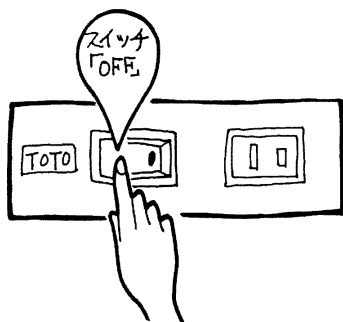

コンセントの差込み口にちりやほこりを付着させたまま使用しないでください



火災の原因となります。乾いた布でよく拭いて、確実に差込んでください。

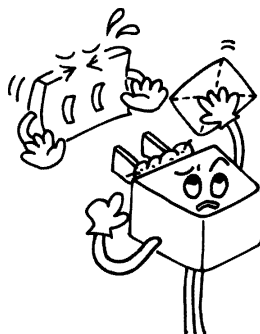

コードをたばねたまま使わないでください

コード発熱・火災のおそれがあります。

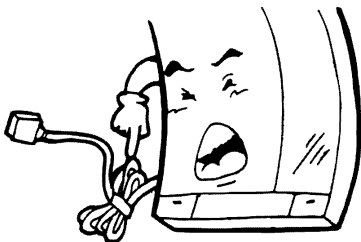

化粧鏡の移動、移設の際電気コードを傷つけないでください



電気コードを傷つけると漏電及び火災のおそれがあります。

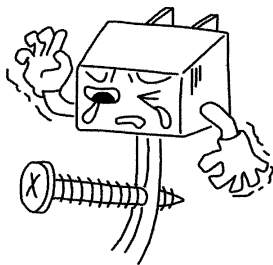

⚠ 注意

洗面器に、かたい物をおとさないでください



洗面器が破損してケガをしたり、漏水のため家財を汚す原因となります。
※化粧鏡の収納物取出し時は、特に注意してください。



棚ダボは正しく押し込み、棚には大量の書物等重いものはのせないでください



ケガをするおそれがあります。



凍結が予想される際は、配管の水抜き操作と水栓の水抜き操作を行ってください。(寒冷地型)

凍結破損で漏水するおそれがあります。水抜き操作方法は、P10「凍結予防のしかた」を参照ください。

各部のなまえ

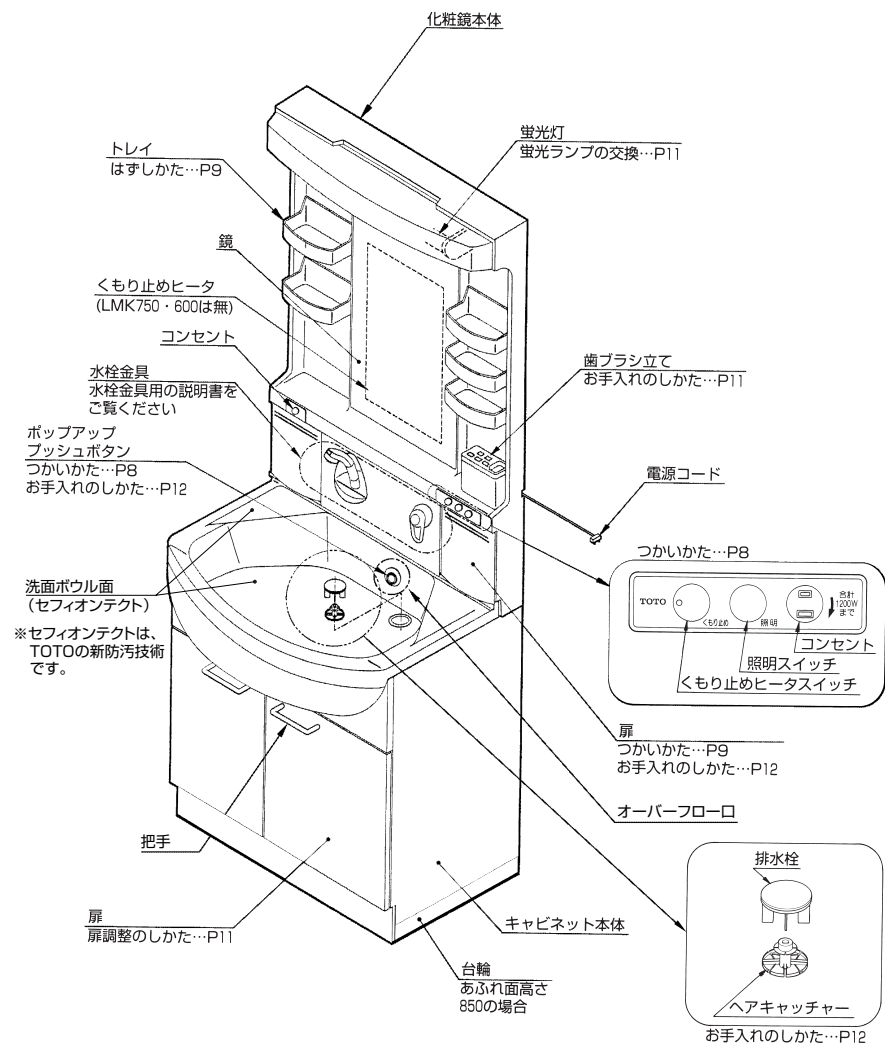

※図は、LDSK754CS+LMK750HSタイプです。

使用前に

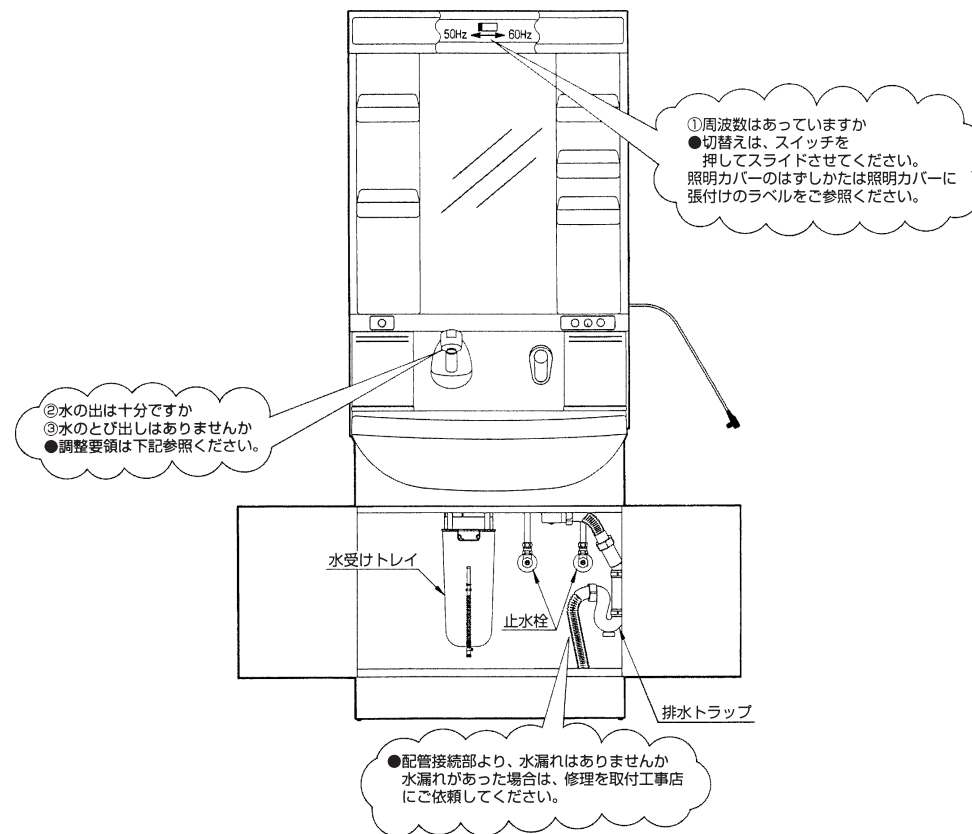

②湯水の出が多い場合は洗面器から水跳ねや、水あふれのおそれがありますので、止水栓を⊖ドライバーで調節し、使いやすい流量でご使用ください。

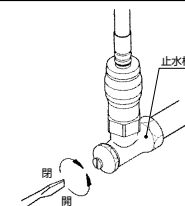

③スパウトの方向によっては、水圧が高い場合水が洗面器よりとび出す場合があります。止水栓で流量を調節してください。



つかいかた

排水口の開閉

- プッシュボタンを押すと排水栓が下がり、もう一度押すと上がります。



ボタン操作はゆっくりと

- 排水口を開閉する時は、プッシュボタンをゆっくり押ししてください。
- ※ 強く押すと排水栓が引っかかり、開閉しなくなる場合がありますが、排水栓をきちんと入れ直すことで開閉するようになります。

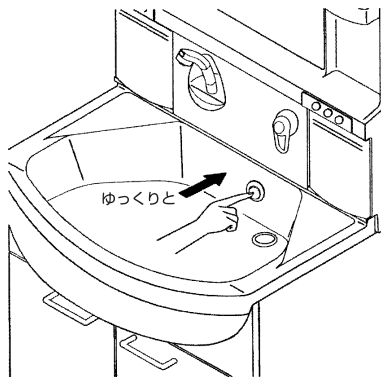

トレイのはずしかた ＜一面鏡＞

- ① トレイの奥を両手で持ち上げてください。
- ② 手前に引いて取りはずしてください。

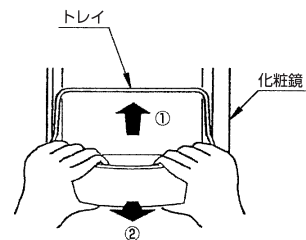

トレイのはずしかた ＜二面鏡・三面鏡・五面鏡＞

- ① トレイの奥を両手で少し持ち上げてください。
- ② 手前に引いて取りはずしてください。

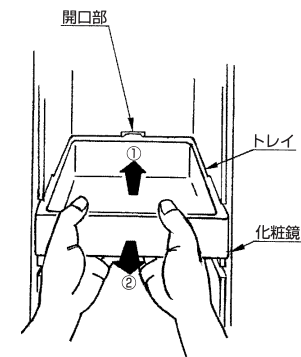

コンセントのつかいかた

- コンセントは回転式になっていますので、下記の手順でご使用ください。

① 軽く差し込む

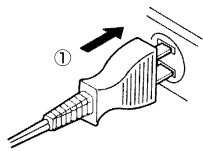

② 右に回す

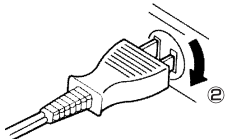

③ 奥まで差し込む

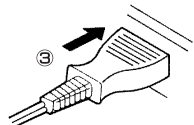

照明・くもり止めヒータの つかいかた

- スイッチボタンを押すとON、もう一度押すとOFFになります。

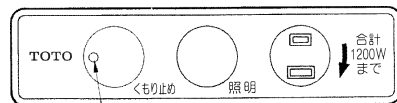

くもり止めヒータ
通電中は、ランプが点灯します。

化粧鏡・化粧ケース扉部の開閉

- 扉の下面の穴に指を入れ開閉する。

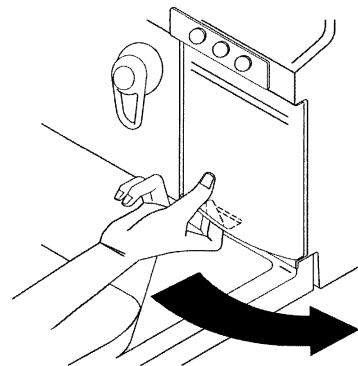

内袖鏡の開閉 ＜グルーミング五面鏡＞

- 袖鏡、内袖鏡の順に開いてください。

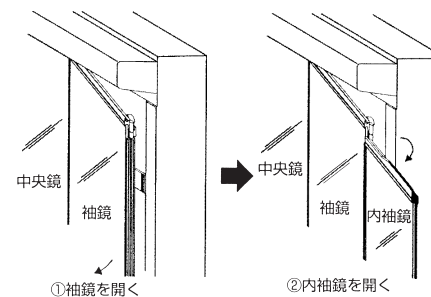

- 袖鏡を閉じる時は、必ず内袖鏡を袖鏡の裏側に折りたたんでください。

凍結予防のしかた

<寒冷地仕様の場合>

- 凍結のおそれがある場合は、別途凍結防止工事を行い次の処置をしてください。
(凍結防止工事については、お求めの販売店又は工事店にご相談ください。)

<排水トラップ>

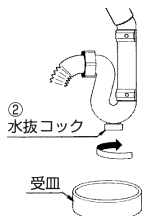

- ①水栓金具の水抜きについては水栓金具の取扱説明書をご参照ください。
- ②水受けの容器を置き排水トラップの水抜コックを開けてください。
※水抜き後は、必ず水抜コックを確実に締めてください。

手入れのしかた

いつまでも美しさを保つために、日頃からこまめにお手入れをしてください。

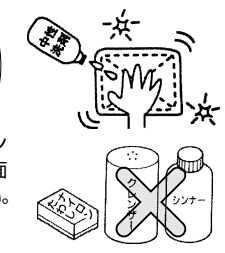
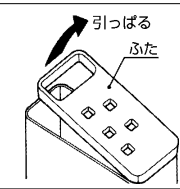
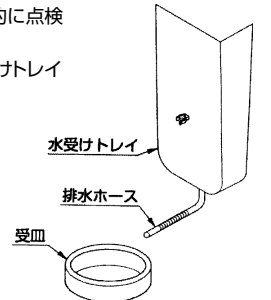
<p>洗面器 キャビネット オプション類 化粧鏡 排水金具</p>	<ul style="list-style-type: none"> ●ぬれた布をかたくしぼって汚れをふいてください。 (頑固な汚れには、うすめた中性洗剤の液を湿らせた布でふいてください。その後、ぬれた布をかたくしぼってふきとってください。 仕上げにからぶきしてください。) ●シンナー・ベンジンなどの溶剤やクレンザー及びナイロンたわし、トイレ・バス・タイル用洗剤・塩素系洗剤は、表面を傷れたり傷をつけたりしますので使用しないでください。  <ul style="list-style-type: none"> ●歯ブラシ立ては、ふたが着脱できますので取りはずして水洗いすることができます。 ふたは、図のように上に引っぱるとはずれます。  <ul style="list-style-type: none"> ●化粧鏡の収納トレイは、取りはずして水洗いすることができます。 取りはずしかたは、P9をご参照ください。
<p>水受けトレイ (シャンプータイプのみ)</p>	<ul style="list-style-type: none"> ●水受けトレイの中に水がたまっていないか定期的に点検してください。 たまっていたら排水ホースを手前におろして水受けトレイ内の水を排水してください。 注) 水抜きするときは受皿を準備してください。 ●水抜き後は、排水ホースを元にもどしてください。 

<扉の調整>

- キャビネットの扉が長年の使用ですれたときは、丁番で調整してください。
調整方法は、扉裏面に張付けのラベルをご参照ください。

<蛍光ランプの交換>

- 照明カバーを外し、指定の蛍光ランプと交換してください。
外しかたは、照明カバーに張付けのラベルをご参照ください。

※交換用蛍光ランプ

LMK750型:20W (3波長形昼白色)
LMK600型:15W (3波長形昼白色)

<ヘアキャッチャー、ストレーナの掃除>

●ヘアキャッチャー、ストレーナがつまると水の流れが悪くなりますので、ときどき次の要領で掃除してください。

1. ヘアキャッチャー、ストレーナを取出してください。

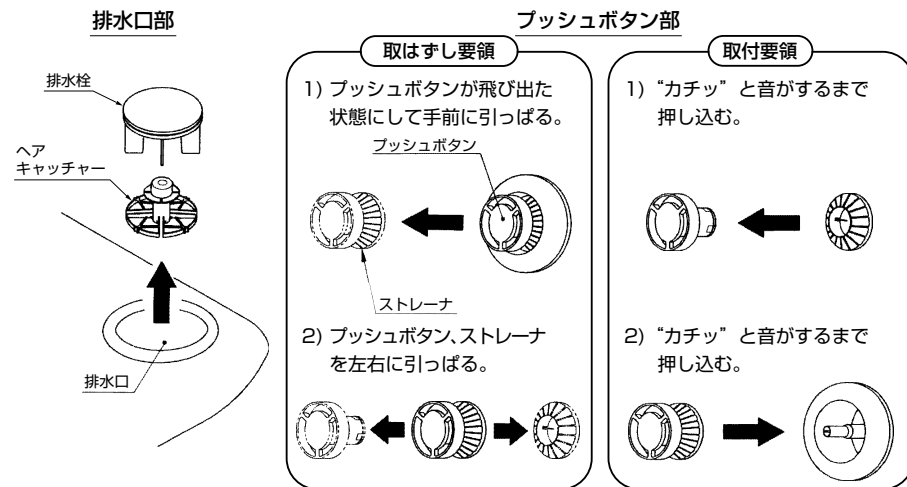

2. ヘアキャッチャー、ストレーナにつまったごみをブラシなどで取除いてください。

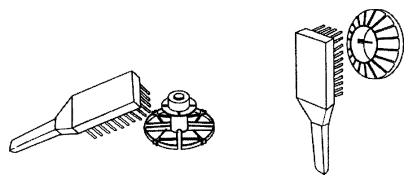

<注意事項>

排水栓押し棒を上げたまま、硬いものを当てないでください。

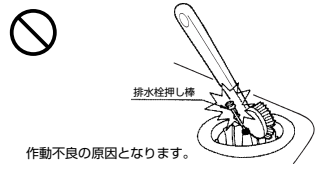

<化粧鏡・化粧ケース扉部の掃除>

●扉が着脱できますので掃除が簡単にできます。取はずしかたは扉裏に張付けのラベルをご参照ください。

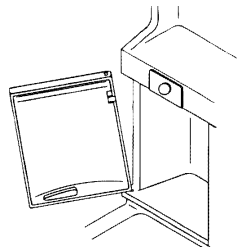

使用上の注意

1. 洗面器・キャビネット

ストーブなどを近づけないでください

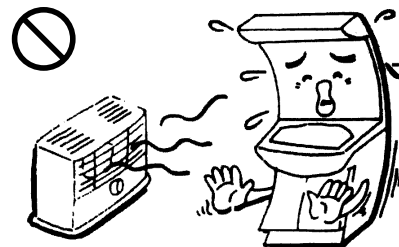

変色・変形するおそれがあります。

直射日光にさらされる場合は必ずカーテンなどでさえぎってください

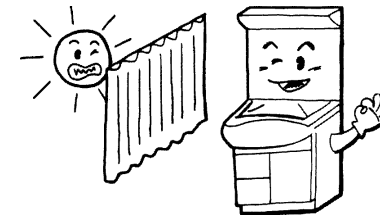

変色するおそれがあります。

ヘアドライヤーの熱風を直接あてないでください

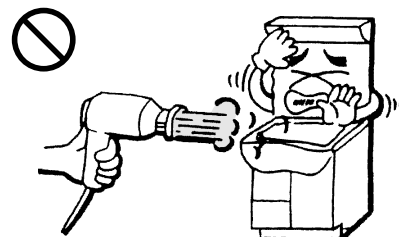

変色・変形するおそれがあります。

冷たい洗面器に、急に熱湯を注がないでください



洗面器の破損の原因となります。水を少しためてから注いでください。

洗面器に冷水をためると、環境条件や時間によっては結露することがあります

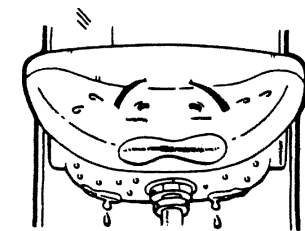

ぬるま湯をお使いいただくと防止できます。

排水栓の上に重いものをのせないでください

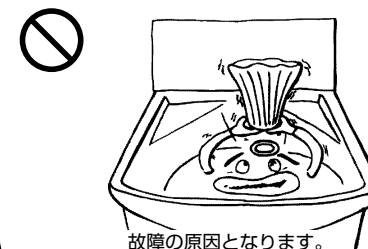

故障の原因となります。

シャワーホースを外さないでください
(シャンプータイプのみ)

❌ 切欠部よりホースを外すと、水が底板にこぼれることがあります。

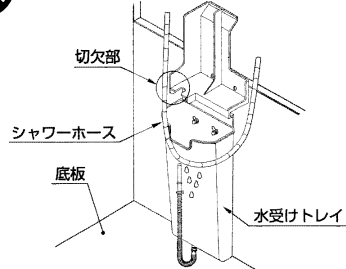

引出しや扉や把手にぶらさがったり
乗ったりしないでください

❌ 引出しや扉や把手が外れて、ケガの原因となります。



キャビネットに水をかけないでください

❌ 木質で出来ていますので表面材のはがれや木部変形の原因となります。水がかかった場合は、すぐにふきとってください。



排水栓押し棒を上げたまま、硬い
ものを当てないでください

❌ 排水栓押し棒

作動不良の原因となります。

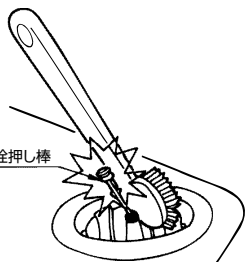

鏡にかたいものをぶつけないで
ください



鏡の破損の原因となります。

棚の上に火のついたタバコなどを
置かないでください

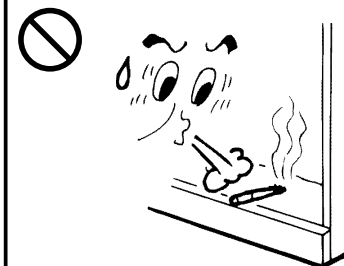

変色・破損のおそれがあります。

旅行などで長期間使わないときは必ず電源プラグを抜いてください
また直結配線の場合は、必ず元電源を切ってください

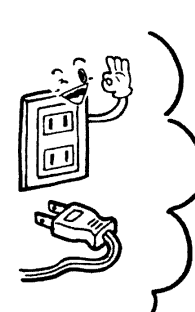

地震など万一の場合に災害を防ぐことができます。

2. 化粧鏡・化粧ケース

鏡に冷水や熱湯をかけないで
ください



漏電・鏡の破損の原因となります。

化粧品を付着させないでください

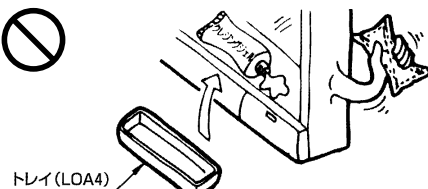

変色・破損のおそれがあります。
付着したときはすぐにふきとってください。
※オプションでトレイを準備していますのでお求めください。

くもり止めヒータ使用中は鏡面をタ
オルなどでおおわないでください

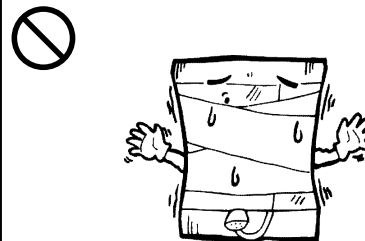

発熱・鏡の破損の原因となります。

すきまに指を入れたまま鏡を
開けないでください



ケガの原因となります。

仕様

内袖鏡をひらいたまま袖鏡を閉じないでください

鏡、壁の破損の原因となります。

化粧鏡本体（蛍光灯カバー）上に物を乗せないようにしてください

照明（蛍光灯タイプ）

蛍光灯カバーが外れてけがをする危険があります。

3. オプション

タオルバーに重いものをさげたり、ぶらさがったりしないでください

破損の原因となります。

故障したときは

- 故障したときの修理は、取付工事店又は東陶メンテナンス（株）にご依頼ください。
なお、ご不明の場合は、説明書裏面のフリーダイヤルで、商品についてのお問合せは「お客様相談室」修理部品の購入については「TOTOパーツセンター」へお問合せください。

<修理を依頼される前に>

- 水栓金具に関することは、水栓金具に同梱の取扱説明書をご参照ください。

<洗面化粧台>

タイプ	吐水口回転タイプ	シャンプータイプ
品番	LDK754AMR、BMR LDK755AMR、BMR LDK757AMR、BMR	LDK754ASR、BSR LDK755ASR、BSR LDK757ASR、BSR
洗面器	陶器一体型（容量21L）	
カウンター		
水受けトレイ	無	有
排水金具	ポップアップ式排水金具	
排水トラップ	ジャバラ床排水トラップ	
扉	メラミン化粧ボード	
キャビネット	木製	
製品寸法	(幅) (奥行) (高さ) LDK754A、755A、757A 750 × 570 × 783 LDK754B、755B、757B 750 × 570 × 833	
製品質量	LDK754タイプ 43kg LDK755タイプ 46kg LDK757タイプ 48kg	

<台輪>

品番	LFK750C		
材質	木製		
製品寸法	(幅)	(奥行)	(高さ)
	724	× 423.5	× 164
製品質量	3kg		

<化粧鏡>

タイプ	収納一面鏡	一面鏡	二面鏡	三面鏡	五面鏡
品番	LMK750R LMK750HR	LMK754HR	LMK751HR	LMK752HR	LMK755H
照明	20W蛍光灯（50/60Hz切替式）				
コンセント（容量）	2個（容量2個合計1200W）				
くもり止め	無	30W			
内袖鏡	無				有
材質	スチロール樹脂				
製品寸法	(幅) (奥行) (高さ) 750 × 200 × 1113				
製品質量	9kg	9kg	11kg	13kg	16kg 19.5kg

<化粧ケース>

品番	LCK750R		
材質	スチロール樹脂		
製品寸法	(幅)	(奥行)	(高さ)
	750	× 110	× 287
製品質量	2kg		

750サイズ

<洗面化粧台>

タイプ	吐水口回転タイプ	シャンプータイプ
品番	LDK604AMR,BMR	LDK604ASR,BSR
洗面器	陶器一体型(容量15L)	
カウンター		
水受けトレイ	無	有
排水金具	ポップアップ式排水金具	
排水トラップ	ジャバラ床排水トラップ	
扉	メラミン化粧ボード	
キャビネット	木製	
製品寸法	(幅) (奥行) (高さ)	
	LDK604A 600 × 570 × 783	
	LDK604B 600 × 570 × 833	
製品質量	LDK604タイプ 39kg	

<台輪>

品番	LFK600C		
材質	木製		
製品寸法	(幅)	(奥行)	(高さ)
	575 ×	423.5 ×	164
製品質量	2.5kg		

<化粧鏡>

タイプ	収納一面鏡		二面鏡
品番	LMK600R	LMK600HR	LMK601HR
照明	15W蛍光灯(50/60Hz切替式)		
コンセント(容量)	2個(容量2個合計1200W)		
くもり止め	無	25W	
材質	スチロール樹脂		
製品寸法	(幅)	(奥行)	(高さ)
	600 ×	200 ×	1113
製品質量	7.5kg	7.5kg	10.5kg

<化粧ケース>

品番	LCK600R		
材質	スチロール樹脂		
製品寸法	(幅)	(奥行)	(高さ)
	600 ×	110 ×	287
製品質量	1.5kg		

抗菌について

(社) 日本住宅設備システム協会基準による抗菌に関する表示

抗菌効果	製品表面の細菌の増殖を抑制します。 これは(社)日本住宅設備システム協会の基準により評価したものであり、これにより感染防止、防汚、防カビ、防臭、ぬめり防止などの副次的効果を訴求するものではありません。
抗菌加工部位	洗面ボウル面、排水栓樹脂部、ヘアキャッチャー、オーバーフロー口
抗菌剤の種類	洗面ボウル面：無機系(酸化亜鉛等) / 洗面ボウル面以外：無機系(銀)
抗菌性能持続性	(社)日本住宅設備システム協会基準により確認
安全性	(社)日本住宅設備システム協会基準により確認
取扱注意事項	抗菌力を発揮させるために、製品表面はよく掃除された状態に保ってください。

※抗菌力は、抗菌加工した製品の表面に細菌が直接接触しないと発揮されません。

補修部品の供給期間について

- 製造中止後の補修用性能部品(製品の性能維持に不可欠な部品で、使用期間中に取替えの必要が発生する可能性の大きいもの：パッキンなど)の供給期間は10年です。

MEMO

MEMO

本書は、本書記載内容で無料修理を行うことをお約束するものです。お取付日から下記期間中、故障が発生した場合は本書をご提示の上、お取付店に修理をご依頼ください。
尚、水栓金具については、専用の保証書がありますので別途提示ください。

お客様	おなまえ	様
	おところ㊦	
お取付店名	㊧	
	㊨	㊩
お取付日	年	月 日

品番	LDK604~757型 LDSK604~757型 LMK600~755型 LCK600・750型 LWK150~750型 LYK250~450型 LTSK150~450型 LBSK250~450型 (水栓金具を除く)
保証期間	お取付日から2ヵ年

★お客様へ

この保証書をお受け取りになるときに、お取付年月日、お取付店名、扱者印が記入してあることを確認してください。保証書は再発行いたしませんので紛失されないよう大切に保存してください。

<無料修理規定>

- 取扱説明書、本体貼付ラベル等の注意書にしたがった正常な使用状態で故障した場合には、表記の期間無料修理いたします。
- 保証期間内に故障して無料修理を受ける場合は、お取付店にご依頼の上、出張修理に際して本書をご提示ください。
- ご転居の場合は事前にお取付店にご相談ください。
- ご贈答品等で本保証書に記入してあるお取付店に修理がご依頼できない場合には、お客様相談室にご相談ください。
- 保証期間内でも次の場合には有料修理になります。
 - 使用上の不注意、過失による不具合及び不当な修理や改造による故障及び損傷。
 - お取付後の移設等に起因する故障及び損傷。
 - 火災・地震・水害・落雷・凍結・その他の天災地変、公害やガス害（硫化水素ガス）、塩害異常電圧による故障及び損傷。
 - 指定以外の電源（電圧・周波数）の使用による故障及び損傷。
 - 一般家庭用以外（例えば車輛・船舶への搭載）に使用された場合の故障及び損傷。
 - 砂やごみかみによる不具合及びパッキン等消耗品の損傷。
 - 電球等消耗部品の交換。
 - 施工上の不注意、過失による場合。
 - 本書の提示がない場合。
 - 本書にお客様名、お取付店名、お取付日の記入のない場合、あるいは字句を書き替えられた場合。
- 本書は日本国内においてのみ有効です。
- 本書は再発行しませんので紛失しないよう大切に保存してください。

サービス記録

年月日	サービス内容	担当者

※この保証書は本書に明示した期間、条件のもとにおいて無料修理をお約束するものです。したがってこの保証書によってお客様の法律上の権利を制限するものではありません。保証期間経過後の修理等についてご不明の場合は、TOTO「お客様相談室」又は「東陶メンテナンス(株)」へお問合せください。

東陶機器株式会社

〒802-8601 北九州市小倉北区中島2丁目1番1号 TEL093(951)2111