

TOTO

東陶機器株式会社

TOTO

洗面化粧台

取扱説明書 保証書付

お客様専用窓口

商品の
お問い合わせは

TOTOお客様相談室へ

☎0120-03-1010

受付時間：平日 9:00-18:00
土・日・祝日 10:00-18:00
(夏期休暇・年末年始を除く)

補修用部品
ご購入は

お近くのDIYホームセンター、お求め取付工事店
又はTOTOパーツセンターへ

☎0120-8282-55

受付時間：平日 9:00-18:00
土・日・祝日 10:00-18:00
(夏期休暇・年末年始を除く)

修理の依頼・
お問い合わせは

東陶メンテナンス(株)へ

☎0120-1010-05

受付(年中無休)
受付時間：関東・甲信越地区 8:00-20:00
上記以外の地区 9:00-20:00
訪問修理(年中無休)
営業時間： 9:00-18:00

商品に関するご相談や修理については、下記のお取付工事店・販売店へ

このたびは、TOTO製品をお求めいただきまして、まことにありがとうございました。
この説明書をよくお読みのうえ、正しくお使いください。
この説明書は保証書付ですので、大切に保存しておいてください。
水栓金具に関する内容は、専用の説明書にのせていますので、この説明書とあわせてよくお読みください。

●安全上の注意(安全のため必ずお読みください).....	2~8	はじめに
●使用上の注意.....	9・10	
●各部のなまえ.....	11・12	
●ご使用前に(必ずご確認ください).....	13・14	

●つかいかた 水栓のつかいかた.....	15	つかいかた
-------------------------	----	-------

●お手入れのしかた 日頃のお手入れ.....	16	お手入れ
ヘアキャッチャーの掃除.....	16	
扉の調整方法.....	17	

●凍結予防のしかた.....	18	こんなときは
●故障したときは.....	18	
●補修部品の供給期間について.....	18	
●抗菌について.....	19	
●仕様.....	20・21	
●保証書.....		

安全上の注意

安全のため必ずお守りください

ご使用前に、この「安全上の注意」をよくお読みの上正しくお使いください。

- この説明書では、商品を安全に正しくお使いいただくために、必ずお守りいただくことを、**⚠警告**、**⚠注意**にわけてお知らせしています。あなたや他の人々への危害や物的損害を未然に防止するために、必ずお守りください。
- お読みになった後は、お使いになる方がいつでも見られる場所に、必ず保存してください。
- 組込まれる機器・器具などについては、それぞれの取扱説明書及び本体に表示されている事項をお守りください。

表 示	意 味
⚠ 警告	この表示の欄の内容を無視して誤った取扱いをすると、死亡又は重傷などを負う可能性が想定される内容を示しています。
⚠ 注意	この表示の欄の内容を無視して誤った取扱いをすると、傷害又は物的損害が発生する可能性が想定される内容を示しています。

お守りいただく内容の種類を、次の絵表示で区分し、説明しています。

	このような絵表示は、してはいけない「禁止」内容です。
---	----------------------------

⚠ 警告

コンセント部分に水をかけたり、ぬれた手でさわらないでください

感電の原因となります。



電気器具はご自身で分解したり修理は行わないでください

発火及び感電の原因となります。

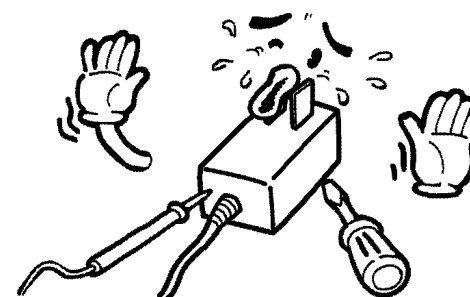

コンセントの差込み口にちりやほこりを付着させたまま使用しないでください

火災の原因となります。
乾いた布でよくふいて、確実に差込んでください。



⚠ 警告

電源コードをたばねたまま使わないでください



電源コードが発熱して火災の原因となります。

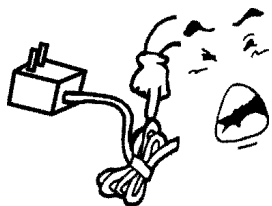

電源コードを傷つけないでください



電源コードを傷つけると漏電及び火災の原因となります。

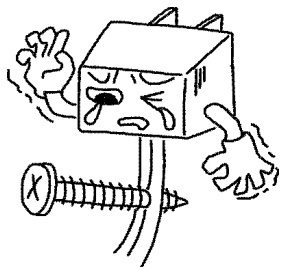

電源は交流100Vを使用してください

交流100V以外を使用すると過電流による火災の原因となります。

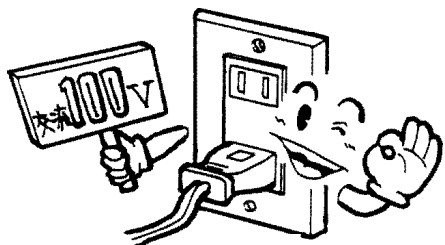

⚠ 注意

棚ダボは正しく押し込み、棚には大量の書物など重いものはのせないでください



棚はずれてケガの原因となります。

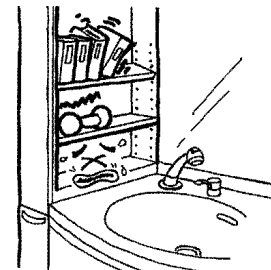

引出しや扉や把手にぶらさがったり乗ったりしないでください



引出しや扉や把手がはずれて、ケガの原因となります。

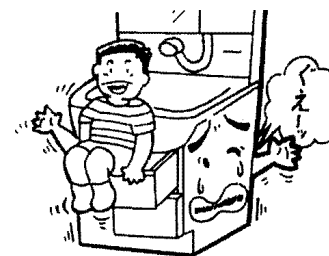

湯を使用する時は、しばらく湯・水を流して湯温を確かめてから使用してください

やけどの原因となります。特に2バルブ水栓タイプの温度調節は、水側ハンドルを回した後湯側ハンドルを回してください。



⚠ 注意

熱湯を使用する時は、スパウトに触れないでください。また使用後は水をしばらく流してください



やけどの原因となります。



スパウト



スパウト

水栓の給湯側は、常に高温になっていますので直接触れないでください



やけどの原因となります。



湯を止める時は、必ず湯側のハンドルから閉めてください

次に使用する時、高温の湯が出てやけどをする原因となります。



⚠ 注意

レバーハンドルの温度位置を確かめた後、湯・水を流してください

やけどの原因となります。



レバーハンドルを急に回さないでください



温度が急上昇することがありますので、レバーハンドルはゆっくり回してください。やけどの原因となります。



電気製品ですから駆動部に水をかけないでください

故障・事故の原因となります。

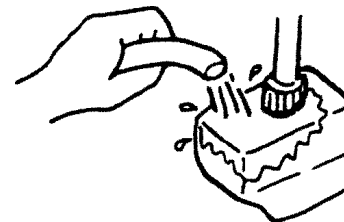

⚠ 注意

洗面器に、かたい物をおとさないでください



洗面器が破損してケガをしたり、漏水のため家財を汚す原因となります。
化粧鏡の収納物取出し時は、特に注意してください。

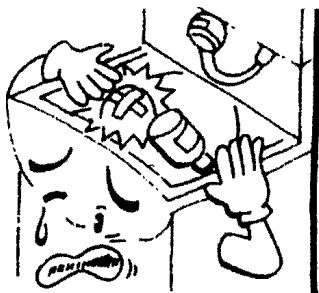

キャビネット内の排水金具（トラップ含む）に収納物などで無理な力を加えないでください



漏水の原因となります。

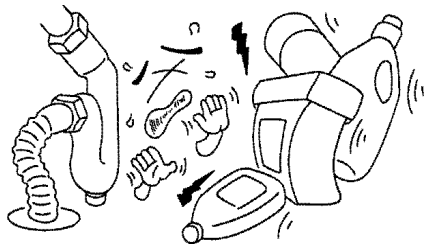

凍結のおそれがある時期に長期間使用しない場合は、配管と水栓の水抜き操作を行ってください。寒冷地用

凍結破損で漏水するおそれがあります。水抜き操作方法は、P18『凍結予防のしかた』を参照してください。

使用上の注意

1. 洗面器・キャビネット

ストーブなどを近づけないでください

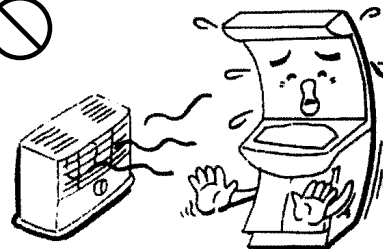

変形・変色するおそれがあります。

直射日光にさらされる場合は必ずカーテンなどでさえぎってください

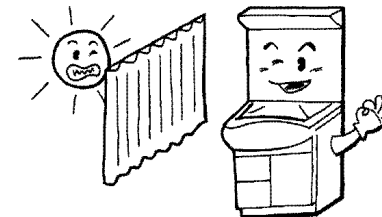

変色するおそれがあります。

ヘアドライヤーの熱風を直接あてないでください

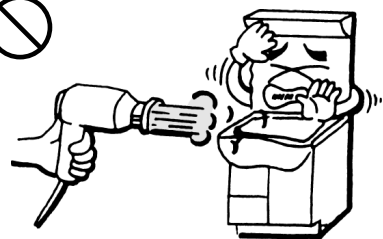

変形・変色するおそれがあります。

洗面器に、急に熱湯を注がないでください



洗面器の破損の原因となります。
水を少しためてから注いでください。

洗面器に冷水をためると、環境条件や時間によっては結露することがあります

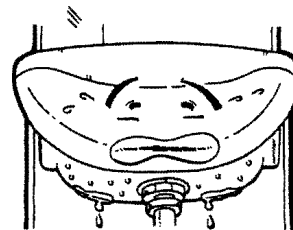

ぬるま湯をお使いいただくと防止できます。

キャビネットに水をかけないでください



木質で出来ていますので表面材のはがれや木部変形の原因となります。
水がかかった場合は、すぐにふきとってください。

各部のなまえ

対象製品
LDA502～751型

キャビネットの下に水などをこぼさないでください



木質で出来ていますので表面材のはがれや木部変形の原因となります。

こぼした時は、すぐにふきとってください。

感知領域内に障害物ははいらないようにしてください

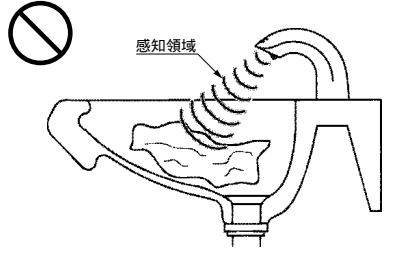

感知領域

誤動作の原因になります。

2. オプション

タオルバーに重いものをさげたり、ぶらさがったりしないでください



破損の原因となります。

3. 全般

旅行などで長期間使わないときは必ず電源プラグを抜いてください
また直結配線の場合は、必ず元電源を切ってください



地震など万一の場合に火災を防ぐことができます。

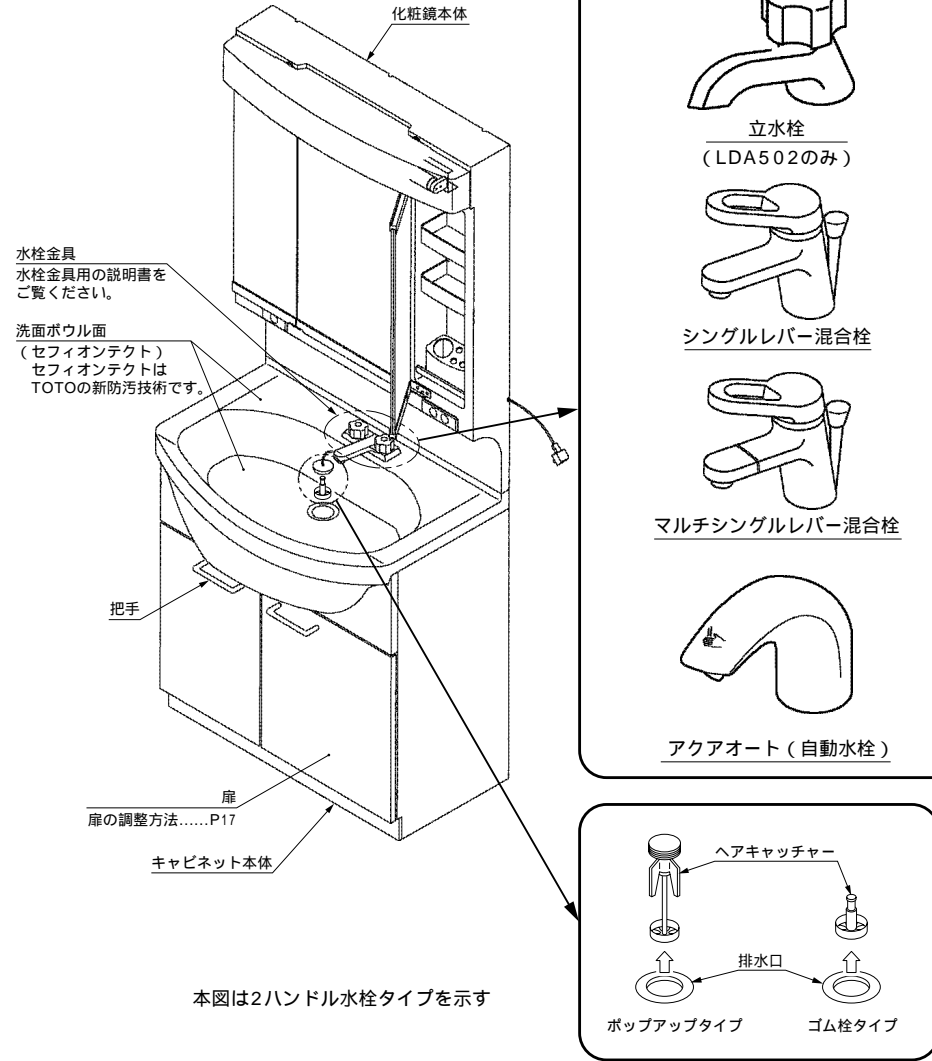

お手入れのしかた...P16

対象製品
LDB603～753型

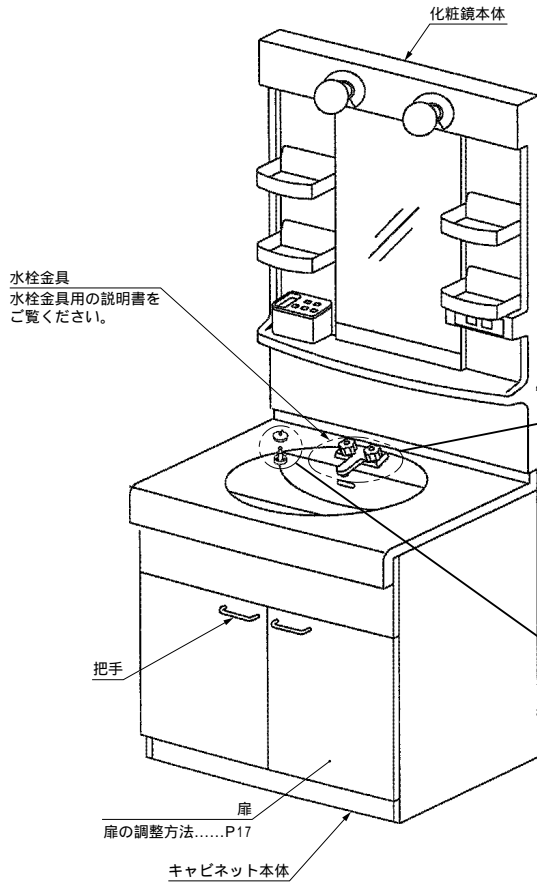

本図は2ハンドル水栓タイプを示す

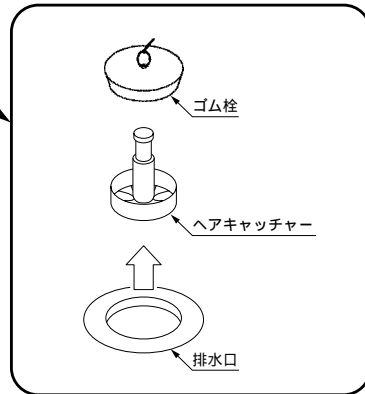

お手入れのしかた...P16

ご使用前に

対象製品
LDA502～751型
アクアオート(自動水栓)は
LDA600・750型のみ
に設置できます。

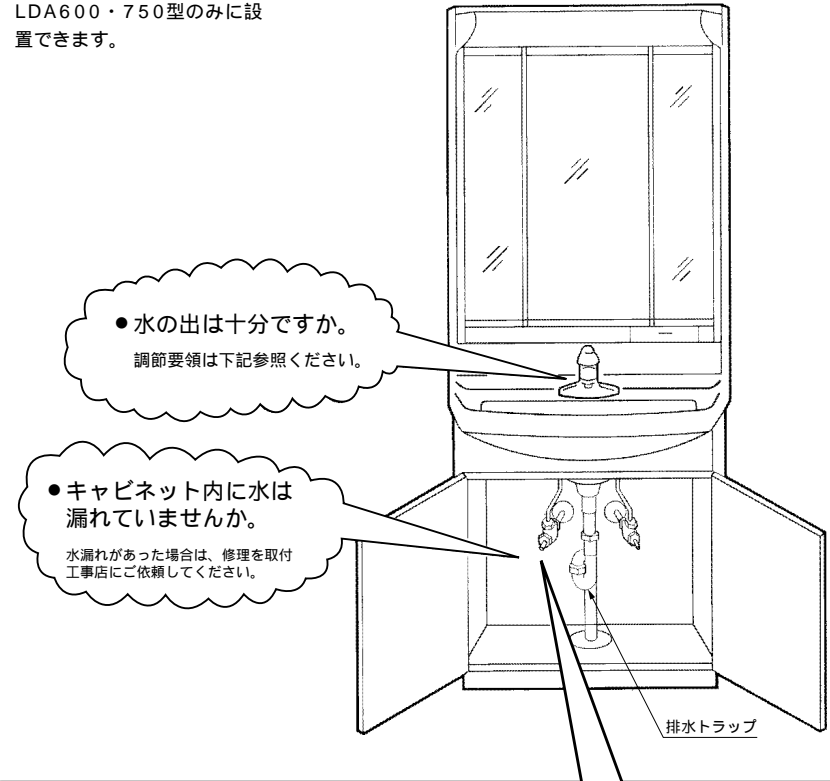

立水栓、2バルブ、シングルレバー

- 止水栓を⊖ドライバーで調節し、使いやすい流量でご使用ください。

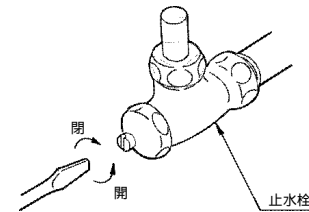

アクアオート(自動水栓)

- 付属の開閉工具で、ストレーナ付止水栓を調節しご使用ください。

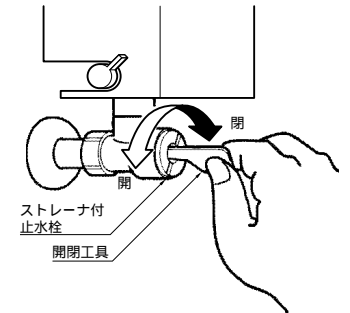

対象製品
LDB603～753型

●水の出しは十分ですか

調整要領

止水栓を○ドライバーで調節し、使いやすい流量でご使用ください。
湯水の出を多くしすぎた場合は、洗面器からの水はねや水あふれのおそれがありますのでご注意ください。

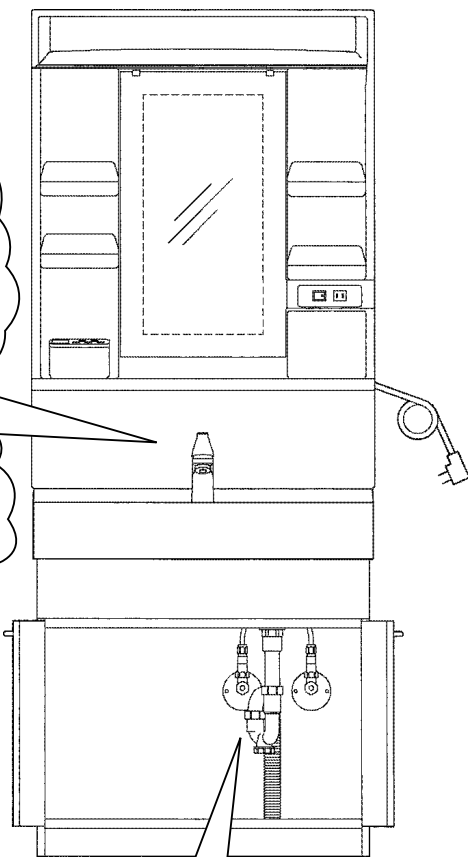
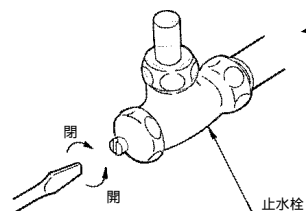

●キャビネット内に水は漏れていませんか

水漏れがあった場合は、修理を取付工事店に依頼してください。

つかいかた

シングルレバー混合栓タイプ

温度調節

- 温度調節はレバーハンドルの回転で行います。レバーハンドルを右いっぱい回すと水、左に回すにつれて温度が上がります。左いっぱい回すと熱湯になります。(レバーハンドルを湯側いっぱい回すといきなり熱湯が出ますのでご注意ください。)

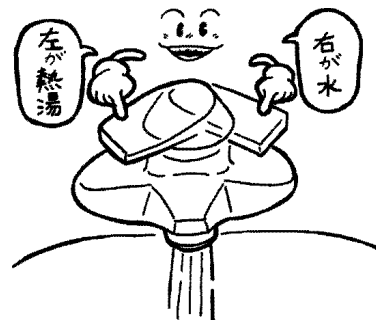

ハンドル操作はゆっくりと

- 水を止める時は、レバーハンドルをゆっくり下げてください。早く操作すると抵抗感が発生し、重く感じる場合がありますが、これは水撃により発生する音を低減させる機構が働いているためです。



吐水と止水

- どの位置でも、レバーハンドルを上げると吐水し、下げると止水します。吐水量はレバーハンドルを上げるにしたがって多くなります。

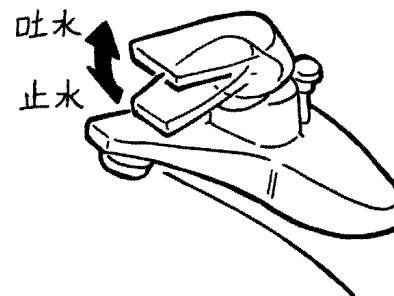

アクアオート（自動水栓）タイプ



水栓金具に同梱の取扱説明書をご参照ください。

つかいかた

お手入れのしかた

日頃のお手入れ

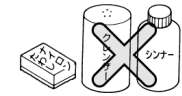
いつまでも美しさを保つために、日頃からこまめにお手入れをしてください。

<p>洗面器 キャビネット</p>	<p>製品についた汚れ(プラスチック部分の静電気による黒い汚れを含む)は、ぬれた布をかたくしぼってふき取ってください。 その後、水を湿らせた布に少量の中性洗剤をつけてふき上げ、最後にからぶきしてください。</p>  <p>シンナー・ベンジンなどの溶剤やクレンザー及びナイロンたわし、トイレ・バス・タイル用洗剤・塩素系洗剤は、表面を侵したり傷をつけたりしますので使用しないでください。</p> 
<p>水栓金具 排水金具</p>	<p>水栓の美しさをいつまでも保つために、普段は乾いた柔らかい布でふいてください。汚れがひどいときには、適量にうすめた中性洗剤でふいたあと水ぶきし、最後にからぶきしてください。 めっき部分は、ときどきカーワックスでふくいつまでも美しい輝きを保ちます。ただし、めっき部分以外に付着すると光沢を失うことがありますので付着しないよう十分注意してください。</p>  <p>クレンザー・みがき粉など粗い粒子を含む洗剤、酸性洗剤、塩素系漂白剤、シンナー、ベンジン及びナイロンたわしなどは、器具の表面を傷つけたり、侵したりしますので、使用しないでください。</p> <p>日々のご使用により排水管の内面に汚れ等が付着し、流れが悪くなる場合があります。時々、市販の排水管洗浄剤にてお手入れしてください。 洗浄剤のご使用方法については洗浄剤の使用説明書をご参照ください。</p>

ヘアキャッチャーの掃除

ヘアキャッチャーがつかると水の流れが悪くなりますので、ときどき掃除してください。

●ヘアキャッチャーを取出して、つまったごみを歯ブラシなどで取除いてください。

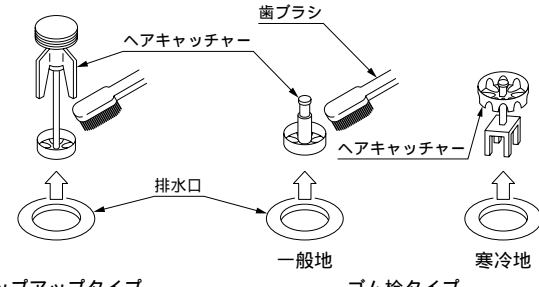

点検

- 化粧鏡、ウォールキャビネット、サイドキャビネットの本体にガタツキが発生した場合は、壁固定ねじがゆるんでいるおそれがありますので点検を行ってください。
- 丁番のガタツキが大きくなると固定ねじがゆるんでいるおそれがあります。使用中に扉が落下しますので、点検を行ってください。

扉の調整方法

キャビネットの扉が長年の使用でずれたときは、丁番で調整してください。

各部の名称

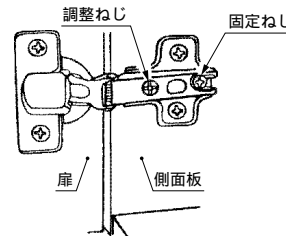

扉の調整方法

扉の前後調整

固定ねじをゆるめて前後調整した後、固定ねじを締めてください。

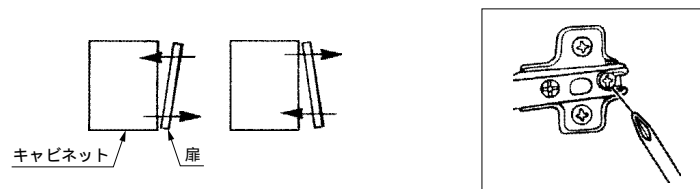

扉の左右調整

調整ねじを回して、左右の傾きを調整してください。

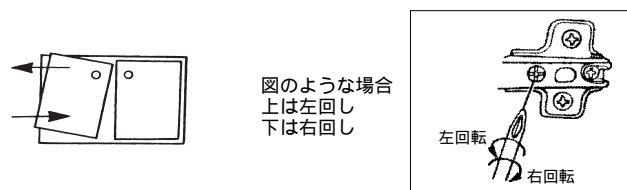

調整後は、固定ねじにゆるみがないか確認してください。

⚠ 注意

- 調整後固定ねじをしっかり締めつけてゆるみがないことを確認してください。締めつけていない場合は、扉がはずれるおそれがあります。

凍結予防のしかた

寒冷地仕様の場合

凍結のおそれがある場合は、別途凍結防止工事を行い次の処置をしてください。
(凍結防止工事については、お求めの販売店又は工事店にご相談ください。)
排水トラップの水抜き

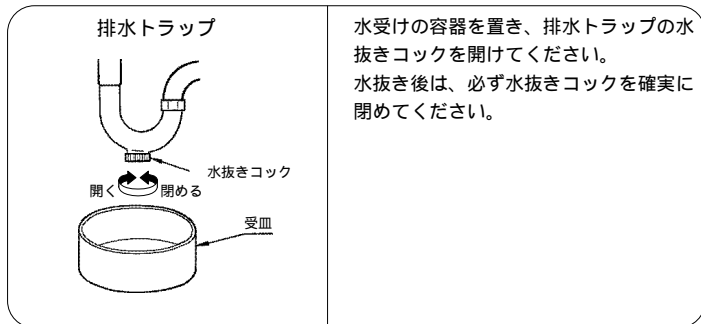

- 水栓金具の水抜き
水栓金具の水抜きについては、水栓金具の取扱説明書をご参照ください。

故障したときは

- 故障したときの修理は、取付工事店又は東陶メンテナンス(株)にご依頼ください。
なお、ご不明の場合は、説明書裏面のフリーダイヤルで、商品についてのお問合せは「お客様相談室」補修部品の購入については「TOTOパーツセンター」へお問合せください。

修理を依頼される前に

- 水栓金具に関することは、水栓金具に同梱の取扱説明書をご参照ください。

補修部品の供給期間について

- 製造中止後の補修用性能部品(製品の性能維持に不可欠な部品で、使用期間中に取替えの必要が発生する可能性の大きいもの:パッキンなど)の供給期間は10年です。

抗菌について

該当製品品番

LDA502～751型

(社)日本住宅設備システム協会基準による抗菌に関する表示

抗菌効果	製品表面の細菌の増殖を抑制します。 これはJIS Z 2801の抗菌性試験方法による試験をJNLA認定試験所で実施し、その結果がJIS Z 2801の抗菌効果の基準を満たしたものです。これにより感染防止、防汚、防カビ、防臭、ぬめり防止などの副次的効果を訴求するものではありません。
抗菌加工部位	洗面ボウル面
抗菌剤の種類	洗面ボウル面：無機系(酸化亜鉛等)
抗菌性能持続性	(社)日本住宅設備システム協会基準により確認
安全性	(社)日本住宅設備システム協会基準により確認
取扱注意事項	抗菌力を発揮させるために、製品表面はよく掃除された状態に保ってください。

抗菌力は、抗菌加工した製品の表面に細菌が直接接触しないと発揮されません。

仕様

Aシリーズ

機種	LDA502タイプ			LDA600タイプ		
洗面器	陶器一体型(容量 8L)			陶器一体型(容量 9L)		
水栓	立水栓1個	2ハンドル混合栓	2ハンドル混合栓	シングルレバー混合栓	アクアオート(自動水栓)	
止水栓	アングル型止水栓(壁給水タイプ) ストレート型止水栓(床給水タイプ)					
排水金具	ゴム栓式(ヘアキャッチャー付)			ポップアップ式(ヘアキャッチャー付)		
排水トラップ扉	一般地向タイプ:ハード管床排水トラップ 寒冷地向タイプ:ジャバラ管床排水トラップ					
キャビネット	メラミン化粧ボード					
キャビネット	木製					
製品寸法	(幅)(奥行)(高さ) 500 × 475 × 785			(幅)(奥行)(高さ) あふれ面高さ750タイプ 600 × 520 × 796 あふれ面高さ800タイプ 600 × 520 × 846		
製品質量	32kg			37kg		

機種	LDA750タイプ			LDA751タイプ		
洗面器	陶器一体型(容量 13L)					
水栓	2ハンドル混合栓	シングルレバー混合栓	アクアオート(自動水栓)	2ハンドル混合栓	シングルレバー混合栓	
止水栓	アングル型止水栓(壁給水タイプ) ストレート型止水栓(床給水タイプ)					
排水金具	ゴム栓式(ヘアキャッチャー付)	ポップアップ式(ヘアキャッチャー付)		ゴム栓式(ヘアキャッチャー付)	ポップアップ式(ヘアキャッチャー付)	
排水トラップ扉	一般地向タイプ:ハード管床排水トラップ 寒冷地向タイプ:ジャバラ管床排水トラップ					
キャビネット	メラミン化粧ボード					
キャビネット	木製					
製品寸法	(幅)(奥行)(高さ) あふれ面高さ750タイプ 750 × 545 × 796 あふれ面高さ800タイプ 750 × 545 × 846					
製品質量	45kg			48kg		

Bシリーズ

機種	LDB603タイプ			LDB753タイプ		
洗面器	陶器一体型(容量 6L)			陶器一体型(容量 8.5L)		
水栓	立水栓1個	2ハンドル混合栓	シングルレバー混合栓	2ハンドル混合栓	シングルレバー混合栓	
排水金具	ゴム栓式(ヘアキャッチャー付)					
排水トラップ扉	一般地向タイプ:ハード管床排水トラップ 寒冷地向タイプ:ジャバラ管床排水トラップ					
キャビネット	メラミン化粧ボード					
キャビネット	木製					
製品寸法	(幅)(奥行)(高さ) 600 × 502 × 810			(幅)(奥行)(高さ) 750 × 502 × 810		
製品質量	34kg			40kg		

保証書

本書は、本書記載内容で無料修理を行うことをお約束するものです。お取付日から下記期間中、故障が発生した場合は本書をご提示の上、お取付店に修理をご依頼ください。
尚、水栓金具については、専用の保証書がありますので別途提示ください。

お客様	おなまえ	様
	おところ〒	
お取付店名		印
	〒	市
お取付日		年 月 日

品番	LDA502～751型 LDB603～753型 LWB600・750 LTSK150～450型 LBSK250～450型 LWK150～750型 LYK250～450型 (水栓金具を除く)
保証期間	お取付日から2カ年

お客様へ

この保証書をお受け取りになるときに、お取付年月日、お取付店名、扱者印が記入してあることを確認してください。保証書は再発行いたしませんので紛失されないよう大切に保存してください。

< 無料修理規定 >

- 取扱説明書、本体張付ラベルなどの注意書にしたがった正常な使用状態で故障した場合には、表記の期間無料修理いたします。
- 保証期間内に故障して無料修理を受ける場合は、お取付店にご依頼の上、出張修理に際して本書をご提示ください。
- ご転居の場合は事前にお取付店にご相談ください。
- ご贈答品などで本保証書に記入してあるお取付店に修理をご依頼できない場合には、お客様相談室にご相談ください。
- 保証期間内でも次の場合には有料修理になります。
 - イ 使用上の不注意、過失による不具合及び不当な修理や改造による故障及び損傷。
 - ロ お取付後の移設などに起因する故障及び損傷。
 - ハ 火災・地震・水害・落雷・凍結・その他の天災地変、公害やガス害（硫化水素ガス）、塩害異常電圧による故障及び損傷。
 - ニ 指定以外の電源（電圧・周波数）の使用による故障及び損傷。
 - ホ 一般家庭用以外（例えば車輻・船舶への搭載）に使用された場合の故障及び損傷。
 - ヘ 砂やごみかみによる不具合及びパッキンなど消耗品の損傷。
 - ト 電球など消耗部品の交換。
 - チ 施工上の不注意、過失による場合。
 - リ 本書の提示がない場合。
 - ヌ 本書にお客様名、お取付店名、お取付日の記入のない場合、あるいは字句を書き替えられた場合。
- 本書は日本国内においてのみ有効です。
- 本書は再発行いたしませんので紛失しないよう大切に保存してください。

サービス記録

年 月 日	サービス内容	担当者

この保証書は本書に明示した期間、条件のもとにおいて無料修理をお約束するものです。したがってこの保証書によってお客様の法律上の権利を制限するものではありません。保証期間経過後の修理などについてご不明の場合は、TOTO「お客様相談室」又は「東陶メンテナンス(株)」へお問い合わせください。