

# TOTO

## 洗濯機用ウォールキャビネット

LWX650F, LWJ650F, LWL650F

製品の機能が十分に発揮されるように、この施工説明書の内容にそって正しく取り付けてください。  
取付後は、お客様にご使用方法を十分にご説明ください。

### ☆安全上の注意

- 取付前に、この「安全上の注意」をよくお読みの上、正しく取り付けてください。
- この説明書では、商品を安全に正しく取り付けいただくために、必ずお守りいただくことを、お知らせしています。  
使用者や他の人々への危害や物的損害を未然に防止するために、必ずお守りください。

■ お守りいただく内容の種類を、次の絵表示で区分し、説明しています。

	この記号は禁止の行為であることを告げるものです。
--	--------------------------

- 本体に同梱されている取扱説明書は、お客様にお渡しする大切な書類です。  
紛失や汚れが生じないように大切に保管し、取付工事完了後、引き渡し時にお客様にお渡しください。

表 示	意 味
<b>警告</b>	この表示を無視して、誤った取り付けをすると、 ● 死亡または重傷を負う可能性が想定される内容を示しています。
<b>注意</b>	この表示を無視して、誤った取り付けをすると、 ● 人が傷害を負う可能性が想定される内容 ● 物的損害の発生が想定される内容 を示しています。

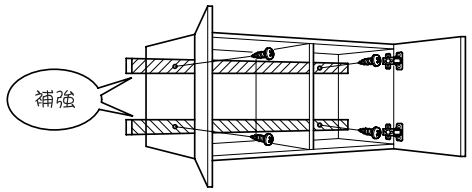
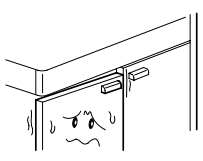
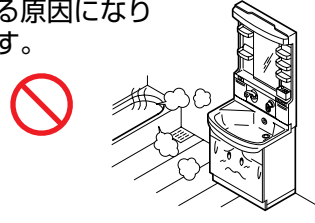
<b>警告</b>	<b>注意</b>	
<p>壁固定ねじ取付位置に木さんを入れて補強してください</p> <p>キャビネットが落下しケガをする原因になります。</p> 	<p>工事完了後、キャビネットの固定・扉の傾き・ガタツキ・丁番のゆるみがないかを必ず確認してください</p> <p>使用中にキャビネット・扉が落下してケガをする原因になります。</p> 	<p>浴室など湿気の多い場所へ設置しないでください</p> <p>木部の膨潤、変形などによりキャビネットが外れてケガをする原因になります。</p> 

### ☆工事寸法

- 特殊品の場合の工事寸法は、承認図を確認してください。
- ※印の寸法は木ねじ位置を示します。

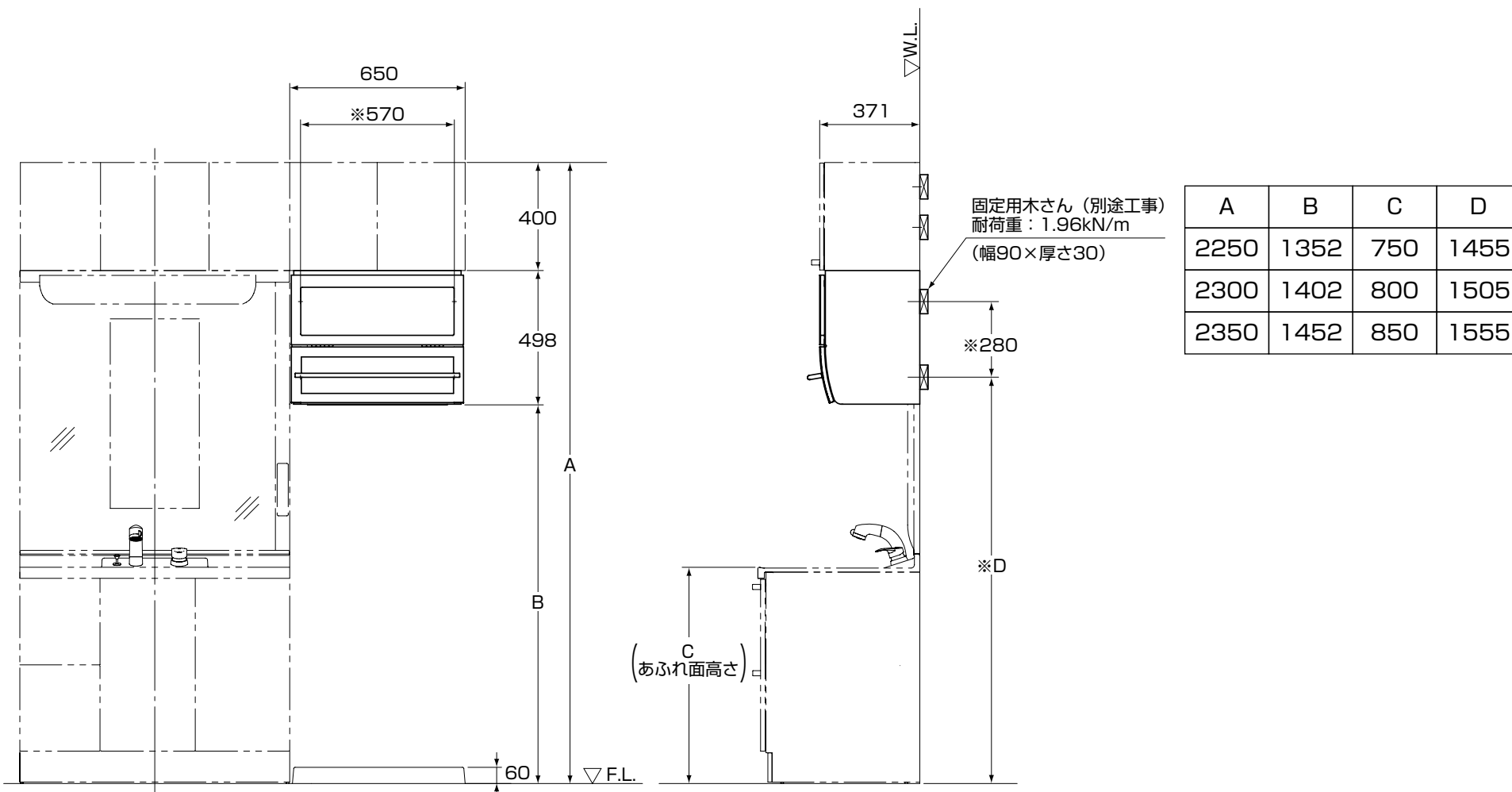

## ☆付属部品明細

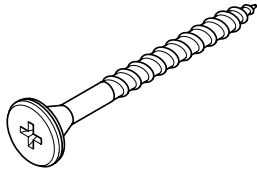
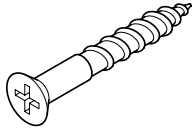
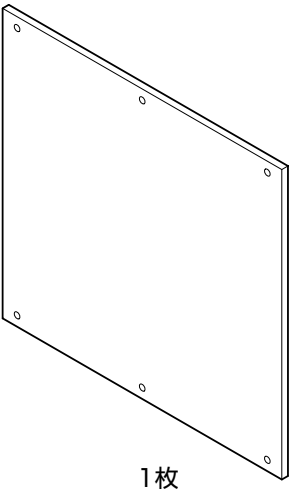
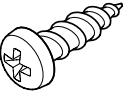
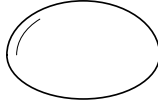
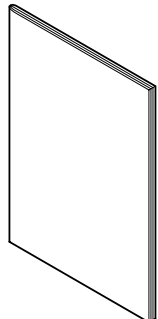
壁固定用ねじ (φ4.5×70)	連結用ねじ (φ3.1×25)	<ul style="list-style-type: none"> <li>● 湿気の多い場所では、木部が膨潤するおそれがありますので設置しないでください。 <b>特に浴室内には、設置しないでください。</b></li> <li>● 直射日光にさらされる場合は、必ずカーテンなどでさえぎってください。</li> <li>● 取り付けは必ず平滑な壁面としてください。</li> <li>● 壁面に窓があるときは、窓枠がキャビネット内にくるように取り付けてください。 また、窓がない壁面に設置するときは、付属の裏板を木ねじでキャビネットに固定してください。</li> </ul>	
 4本	 2本	<h3>☆取付け前の注意</h3> <ul style="list-style-type: none"> <li>● キャビネットの壁固定部分には、壁面に固定用木さんを入れてください。 <b>※洗面用具などが収納されるとかなりの重量になりますので地震などの際に落ちることのないように、壁固定ねじ取付位置には壁面に固定用木さんを入れてください。</b> (壁面に固定用木さんが取付けられない場合は前面に厚み12mm以上のJAS規格品の板を強固に取り付けてください。)</li> <li>● 前板や扉、幕板には傷付き防止用に保護シートがついています。取り付けを始める前に必ずはがしてください。</li> </ul>	
裏板	裏板固定用ねじ (φ3.5×12)	化粧キャップ	取扱説明書
 1枚	 6本	 4個	 1冊

## ☆取付手順 (番号順に取り付けてください。)

### ①裏板の固定

※キャビネットの取付面に窓がない場合は  
付属の裏板をキャビネットに固定してください。

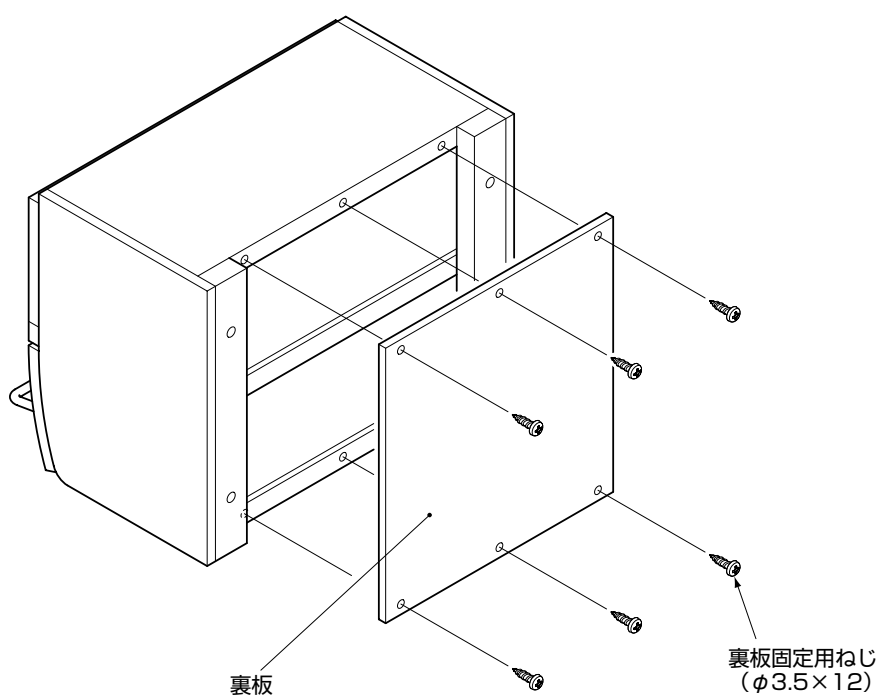

### ②キャビネットの壁固定

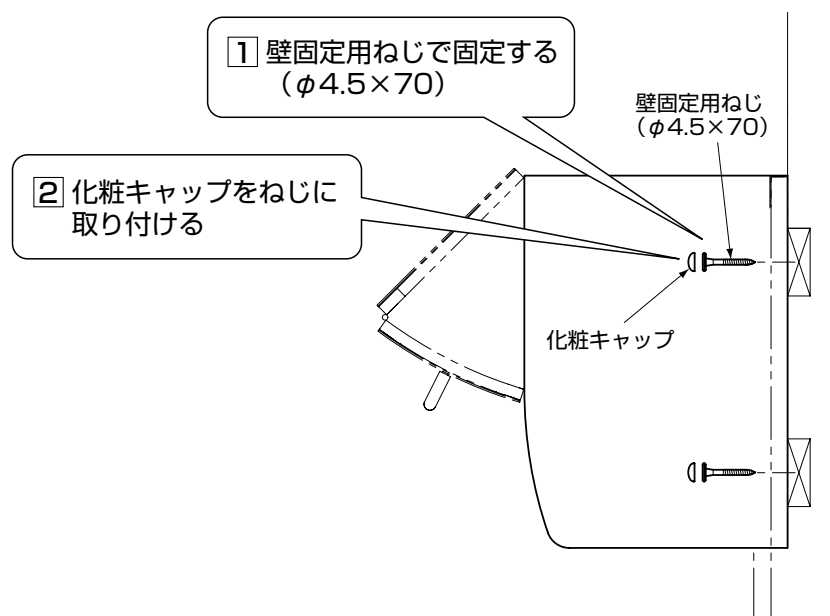

※壁がゆがんでいると、キャビネット本体がゆがんで取り付けますので当て木を入れて垂直に固定してください。  
※タイル・コンクリート壁の場合、現物に合わせて壁固定用ねじ位置に下穴をあけ、壁固定用ねじ用プラグを打ち込んでおいてください。  
(プラグ用の下穴は必ずご使用プラグ指定のドリル径であけてください。)

## ☆扉の着脱・調整方法

### ■各部の名称

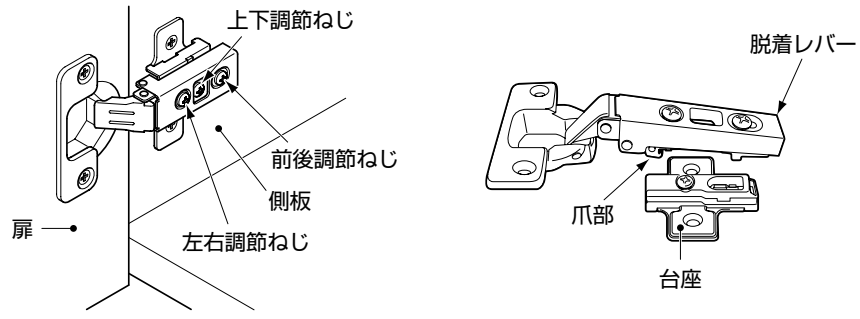

### ■扉の着脱方法

#### ●外し方

本体後端の本体脱着レバーを矢印の方向に押し込みながら、本体後端部を持ち上げてください。

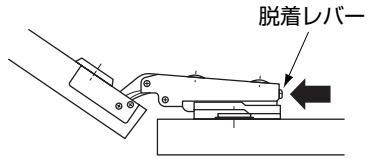

#### ●取付方

丁番先端の爪部に台座の先端を合わせはめ込み、カチッと、はまるまで本体後端部を押し下げます。

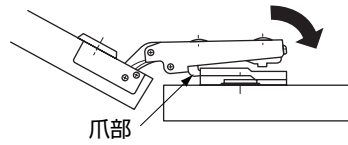

※本体がきちんと台座に装着されているか確認してください。

### ■扉の調整方法

#### 前後調節

前後調節ねじを緩め、扉を前後に動かし、適当な位置を選び、しっかりねじを締めます。

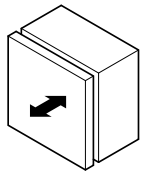

#### 左右調節

左右調節ねじを左右に回して、適当な位置を選んでください。

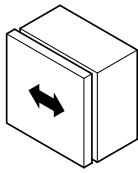

#### 上下調節

上下調節ねじを緩め、扉を上下に動かし、適当な位置を選び、しっかりねじを締めます。

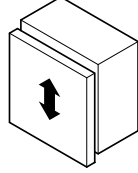

## ☆取付完了後の確認と清掃

- キャビネットが壁に完全に固定されているか確認してください。
- 製品についていた汚れ（プラスチック部品の静電気による黒い汚れを含む）は、ぬれた布をかたくしぼってふき取ってください。その後、水を湿らせた布に少量の中性洗剤をつけてふき上げ、最後からふきしてください。  
シンナー・ベンジンなどの使用は表面の変色・変質させますので、絶対に使用しないでください。

