

Vシリーズ 洗面化粧台・化粧鏡・ ウォールキャビネット

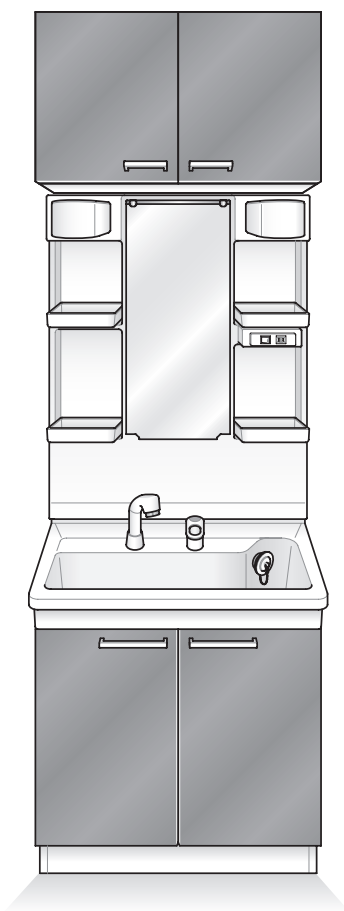

- ◆このたびは、TOTO商品をお買い上げいただき、誠にありがとうございます。
この取扱説明書をよくお読みのうえ、正しくお使いください。
- ◆保証書に取付店名、お引き渡し日などが記入されていることを必ずお確かめください。
- ◆この取扱説明書は、大切に保管し、必要なときにお読みください。
- ◆水栓金具に関する内容は、専用の説明書にのせていますので、この説明書と併せてよくお読みください。

はじめに

安全上のご注意	1~3
使用上のご注意	3~5
各部のなまえ	6
ご使用前の確認	7

使いかた

排水栓	7
照明・コンセント	8
収納トレイ	8

お手入れ

おそうじ道具と洗剤	8
各部のお手入れ	9
エコミラーのしくみ	10
エコミラーのお手入れ	10
鏡扉のキャッチの調整	11
照明カバーの着脱	11
電球形蛍光ランプの交換	11

こんなときは

着脱底板の外しかた	11
凍結予防	12
定期的な点検	13
修理を依頼される前に	14・15
アフターサービス	15
部品の交換のご案内	16
仕様	17
(ホルムアルデヒドについて)	
保証書	18

安全上のご注意

安全のために必ずお守りください

ご使用の前に、この「安全上のご注意」をよくお読みのうえ、正しくお使いください。

- この説明書では、商品を安全に正しくお使いいただき、あなたや他の人々への危害や、財産への損害を未然に防止するために、次のような表示をしています。
- お読みになったあとは、お使いになる方がいつでも見られる場所に、必ず保存してください。
- 組み込まれる機器・器具などについては、それぞれの取扱説明書および本体に表示されている事項をお守りください。



してはいけない「禁止」の内容です。



必ず実行していただく「強制」の内容です。「必ず守る」を示しています。



警告

この表示を無視して、誤った取り扱いをすると、死亡または重傷を負う可能性が想定される内容を示しています。

火災・感電などの原因

電球形蛍光ランプ・電源プラグは？



禁止

雷が発生しているときは、電源プラグ・コンセントには触れない

感電するおそれがあります。

電源プラグを差したまま放置しない

火災の原因になります。



必ず実行

電源プラグの刃などに付いたホコリは定期的に取り除き、根元まで確実に差し込む

火災、感電するおそれがあります。プラグを抜き、乾いた布でふいてください。

電球形蛍光ランプの交換の際は、必ずスイッチを切る

感電するおそれがあります。



ぬれ手禁止

スイッチや電球形蛍光ランプ、コンセント部分に水をかけたり、ぬれた手で抜き差ししない

感電するおそれがあります。

照明カバー・電球形蛍光ランプにタオルなどをかけない

火災の原因になります。



必ず実行

電球形蛍光ランプの交換は必ず指定のものを使用する

高温になり火災の原因になります。

電源プラグの抜き差しは、必ずプラグ本体を持ち真っすぐに行う

コードを引っ張るとプラグやコードが傷んで、火災や感電するおそれがあります。

プラグを斜めに曲げながら抜いたり、こじりながら抜いたりすると、コンセントやプラグが傷んで火災や感電するおそれがあります。



プラグを抜く

お手入れのときは、必ずスイッチを切り、電源プラグをコンセントから抜く

また電源プラグを抜くのが困難な場合は、必ず元電源を切る

感電するおそれがあります。

コンセントは？



禁止

がたついているコンセントは使わない

火災、感電するおそれがあります。

コンセントや配線器具の定格を超える使いかたをしない

たこ足配線などで定格(合計1200W)を超えると発熱による火災の原因になります。

指定する電源(AC100V)以外では使用しない

火災の原因になります。

コンセントの差し込み口にチリやホコリを付着させたまま使用しない

火災の原因になります。乾いた布でよくふいて、確実に差し込んでください。

電源コードは？



禁止

傷つけない

電源コードを傷つけると漏電および火災の原因になります。特に壁固定の際は気を付けてください。

束ねたまま使わない

電源コードが発熱して火災の原因になります。

折り曲げたり、重い物をのせるなど乱暴に扱わない

火災、感電するおそれがあります。

電源コードを扉などで挟まない

電源コードを傷つけると漏電および火災の原因になります。

警告

電気器具は？



絶対に分解したり、修理・改造は行わない
火災、感電するおそれがあります。

分解禁止

棚などは？



火のついたタバコなどを置かない
火災の原因になります。

禁止



注意

この表示を無視して、誤った取り扱いをすると、人が傷害を負う可能性が想定される内容および物的損害の発生が想定される内容を示しています。

けが・水漏れなどの原因

全体は？



洗面ボウル、鏡、引き出し、棚にのるなど無理な力を加えない

禁止

扉、取っ手にぶら下がらない

破損の原因となり、けがをするおそれがあります。

排水金具やトラップに収納物などで無理な力を加えない

水漏れの原因になります。

扉や鏡を閉めるときは丁番付近に指を入れない

丁番に指が挟まり、けがをするおそれがあります。

洗面ボウルは？



ヒビが入った場合はそのまま使わない

禁止

けがをするおそれがあります。また、ヒビが大きくなり大きな破損に至る場合があります。

洗面ボウルに、かたい物を落とさない

洗面ボウルが破損してけがをしたり、水漏れのため家財を汚す原因になります。

化粧鏡の収納物取り出し時や、棚上のものに特に注意！

配管周りは？



凍結が予想される際は、配管の水抜き操作と水栓の水抜き操作を行う<寒冷地型>

必ず実行

凍結破損で水漏れする原因になります。



凍結予防 P12

定期的に、キャビネットや点検口内などに水漏れ・がたつきがないか確認する

水漏れして家財などをめらす財産損害や、やけど・けがをするおそれがあります。

破損・けがなどの原因

使用するときは？



高齢の方や小さなお子さまが使用するときは、付き添う

必ず実行

転落、転倒、けがをするおそれがあります。

取っ手・丁番は？



丁番には、注油しない

禁止

油(溶剤)が樹脂に付着すると、本体、鏡止め具が割れて、鏡が落下する原因になります。

取っ手や丁番にがたつきがある場合、そのまま使用しない

鏡の落下、破損、けがをするおそれがあります。



定期的にねじを見てゆるみがないか確認する

必ず実行

各部のねじがゆるんだまま使用されますと、扉や取っ手の脱落につながりけがをするおそれがあります。

 **注意**
破損・けがなどの原因
鏡は？

鏡を開けたままの状態
で放置しない
鏡の縁に当たり、けがをする
おそれがあります。

禁止

化粧鏡本体・照明カバーは？

化粧鏡本体上に物をのせない
照明カバーが外れて、けがをする
おそれがあります。

禁止

照明カバーは確実に取り付ける

照明カバーの押し込みが不十分なまま使用すると照明
カバーが落下してけがをするおそれがあります。

事故などの原因
旅行などで長期間使わないときは？



長期間使わないときは必ず電源プラグを抜く
また電源プラグを抜くのが困難な場合は、
必ず元電源を切る
必ず実行
万一の場合に、思わぬ事故を防ぐことができます。

使用上のご注意

使用するときには、以下のことに気を付けてください

洗面ボウル・キャビネット・化粧鏡

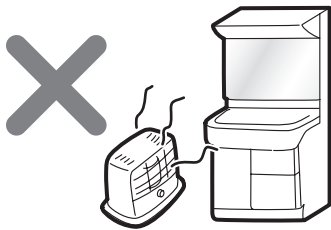
ストーブなどを近づけない
変形・変色する原因になります。



直射日光にさらされる場合は、
必ずカーテンなどで遮る
変色する原因になります。

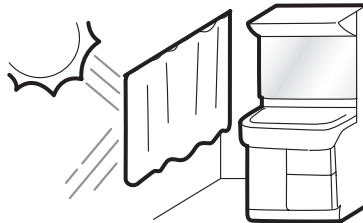

ヘアドライヤーやヘアアイロン
を熱いまま入れない
変形・変色する原因になります。

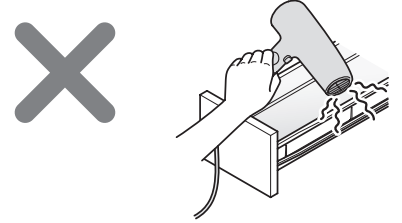

ヘアドライヤーの
熱風を直接あてない
変形・変色する原因になります。

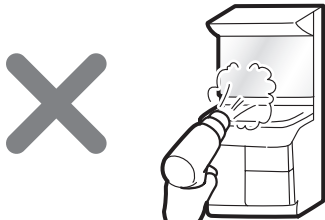

化粧台と化粧鏡の接続部に水を
かけない
水漏れの原因になります。

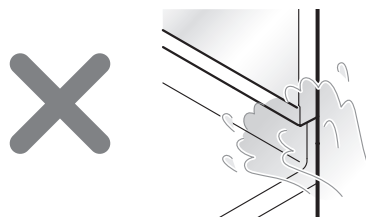

冷たい洗面ボウルに、急に熱湯を
注がない
洗面ボウルの破損の原因になります。水
を少しためてから注いでください。



使用上のご注意

洗面ボウル・キャビネット・化粧鏡

樹脂部を傷つける洗剤および溶剤類は絶対に使用しない

水漏れや変色・破損の原因になります。



化粧品を付着させない

変色・破損の原因になります。付着したときはすぐにふき取ってください。

化粧品の中には、プラスチックに悪影響を与える物がありますので、収納トレイの上に保管してください。

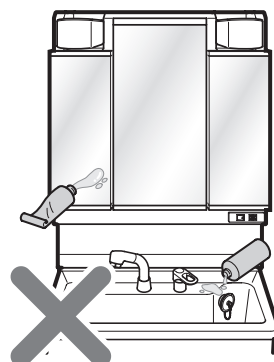

シャワーホースを外さない

ホースガイドよりホースを外すと水が底板にこぼれることがあります。

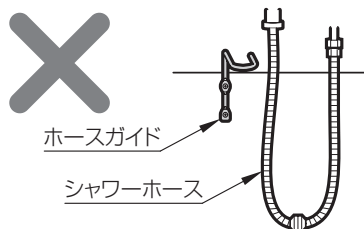

キャビネット内では塩素系の薬品・洗剤類の保管に注意する

塩素ガスが発生すると、丁番・レールのさびや動作不良の原因になります。

塩素系の薬品・洗剤類を収納する場合は、キャップを確実に閉めてください。

キャビネットや容器に付着した場合は、すぐにふき取ってください。

洗面ボウルに冷水をためると、環境条件や時間によっては結露することがあります

ぬるま湯をお使いいただくと防止できます。

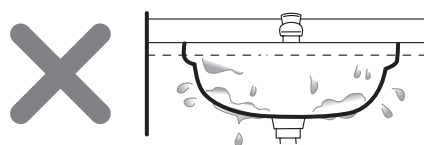

洗面ボウルやキャビネット、化粧鏡に毛染め剤、養毛剤、パーマ液、うがい薬(原液)などの強い薬液をこぼさない

そのまま放置しておきますと表面が変色することがありますので、すぐに洗い流してください。

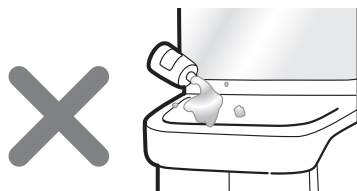

洗面ボウルにヘアピン、かみそりの刃などの金属製品を放置しない

さびが取れなくなる場合があります。

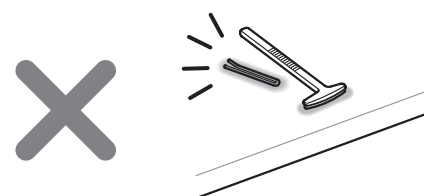

キャビネットに水がかかった場合は、そのまま放置しない

水がかかった場合は、すぐにふき取ってください。

木質で出来ていますので表面材のはがれや木部変形の原因になります。

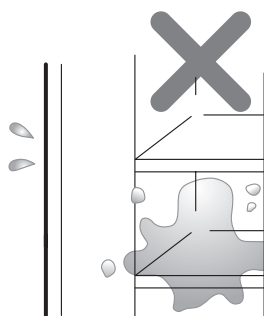

排水栓の上に重い物をのせない

故障の原因になります。

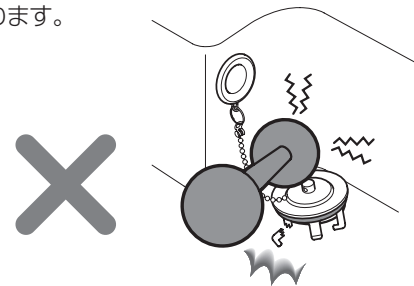

- 洗面ボウルのデッキ面に長期間ぬれた物を放置しない
- ビニールシートなどを敷いたまま長期間放置しない

表面のふくれおよび変色の原因になります。

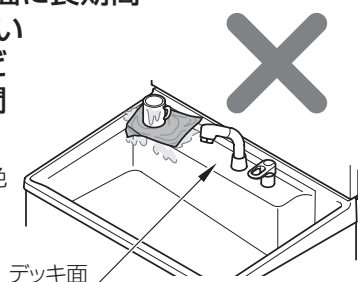

キャビネットの下に水などをこぼさない

こぼしたときは、すぐにふき取ってください。木質で出来ていますので表面材のはがれや木部変形の原因になります。

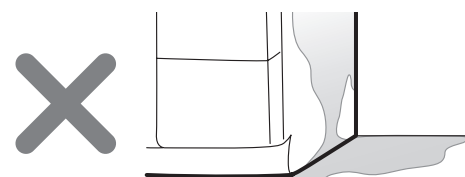

使用上のご注意

化粧鏡

電球形蛍光灯は、照明スイッチをONにしてから明るくなるまでしばらく時間がかかります。

故障ではありません。

電球形蛍光灯の近くでは、ラジオなどの電波を受信する機械は使用しない

雑音が入る原因になります。

化粧鏡に冷水や熱湯をかけない
漏電・鏡の破損の原因になります。

鏡が破損した場合はそのまま使用しない

鏡に小さいカケが生じた場合そのまま使用しないでください。衝撃や温度の急変などでワレが全体に広がる原因になります。

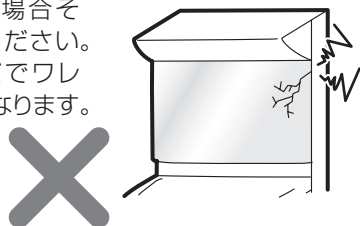

使用後、鏡面に水滴が付着した場合は軽くふき取る
鏡の腐食の原因になります。

お手入れ P9

〈エコミラーの場合〉

お手入れ P10



鏡にかたい物をぶつけない
鏡の破損の原因になります。

落雷の可能性のある場合は、あらかじめ電源プラグを抜く
また直結配線の場合は、必ず元電源を切る
破損の原因になります。

化粧鏡本体に吸盤を貼らない
変色の原因になります。

エコミラー (LMPA0*****C型のみ)

この鏡はくもりにくくするために、表面に柔らかいコーティングをしています。

※鏡表面に傷が付いたり、変色した場合は補修できません。有料での部品交換となります。修理を依頼される前に(P14)をご確認の上、お客様専用窓口(裏表紙)にご相談ください。ご使用にあたっては、以下の事項を必ずお守りください。
※他の鏡と比べ色合い、見え方が若干異なって見えることがあります。異常ではありません。

かたい布や汚れた布、マイクロファイバークロス、研磨剤入りの洗剤、メラミンスポンジ、たわしなどでの清掃は行わない

傷が付く原因になります。



毛染め剤、洗顔料、化粧品、うがい薬、歯磨き粉などを付着させない

変色、付着跡、傷が付く原因になります。

付着した場合は付属の「エコミラーお手入れ用ふきん」または「ハンドタオル」「フェイスタオル」などのきれいな柔らかい布に、5倍に薄めた無色透明の台所用中性洗剤(食器用)を必ず付けて軽くふいてください。

お手入れ P14

日ごろのお手入れを定期的に行う

鏡が汚れるとくもり止めの効果が低下します。

お手入れ P10

台所用中性洗剤(食器用)の原液などでの清掃は行わない

跡が残る原因になります。

傷や色が付いた所を強くこすらない

傷の部分からコーティングがはがれる原因になります。

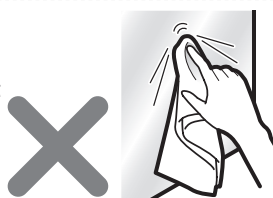

お風呂上がりなど浴室のドアを開けたままでの使用はやめてください

・お風呂場の蒸気などが急激に付着すると一時的にくもりが発生することがあります。

・鏡像がゆがんで見える場合は、付属の「エコミラーお手入れ用ふきん」または「ハンドタオル」「フェイスタオル」などのきれいな柔らかい布に、5倍に薄めた無色透明の台所用中性洗剤(食器用)を必ず付けて軽くふいてください。

鏡のラベルははがさない

はがした部分は跡が残ります。

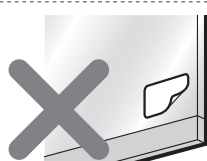

鏡表面にくもり止めに塗らない

くもり止めの効果が低下する原因になります。

鏡表面にテープ・シール・吸盤・ジェル状の飾りなどを貼らない

はがしたあとの汚れ、くもり止めの効果が低下する原因になります。

各部のなまえ

一面鏡・二枚扉・ウォールキャビネットタイプ

※本図は代表として上記タイプを示します。

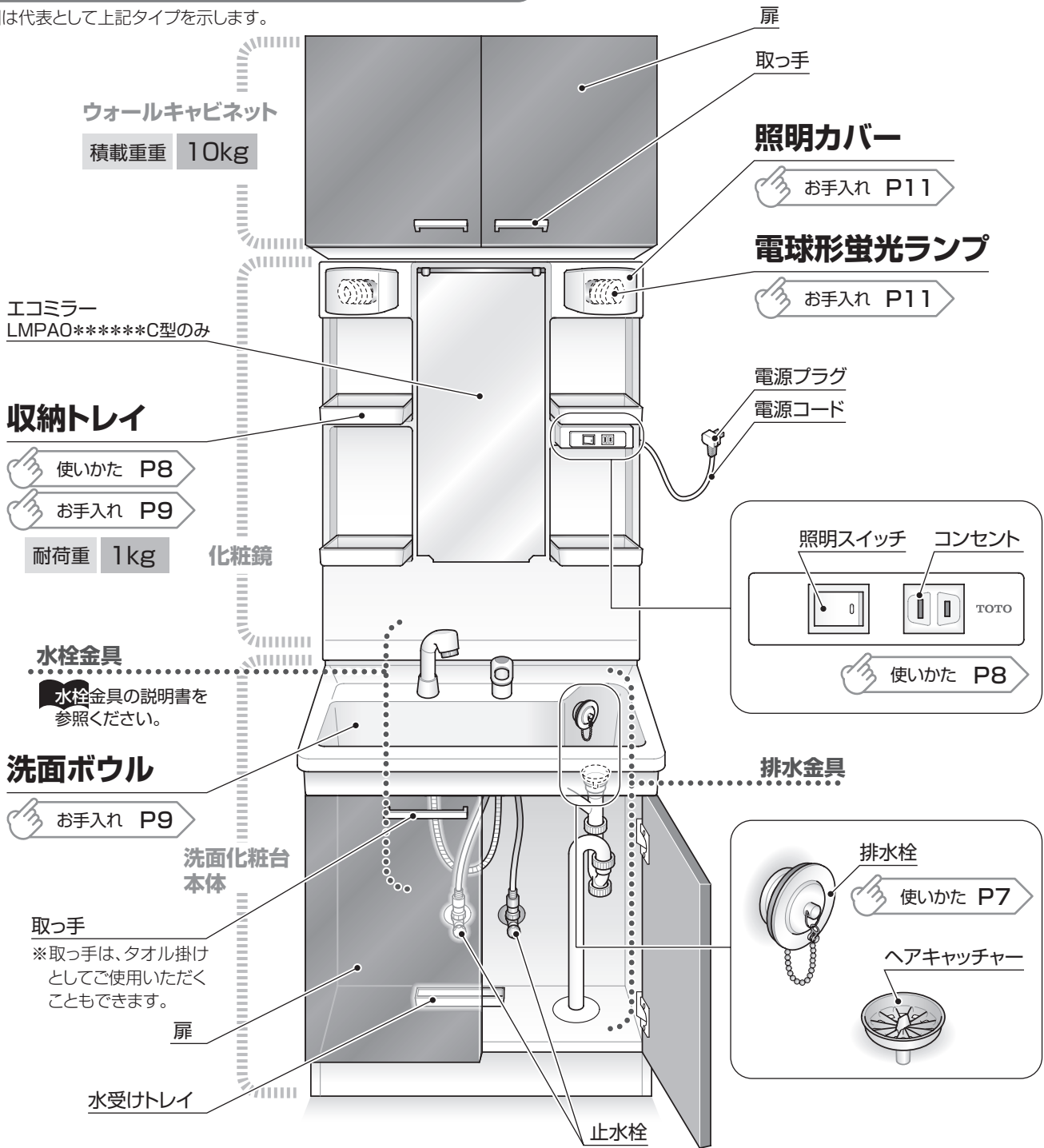

三面鏡タイプ

収納トレイ

使いかた P8

お手入れ P9

耐荷重 1kg

エコミラー
(LMPAO*****C型の中央鏡のみ)

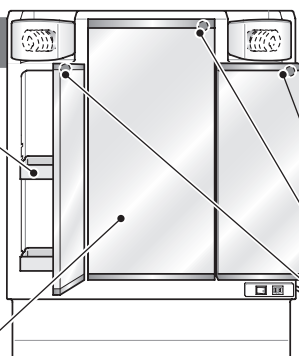

スライドラックタイプ

スライドラック

最大積載荷量 上:2kg

下:4kg

扉

キャッチ

お手入れ P11



ご使用前の確認

はじめに

ご使用前の確認

使いかた

排水栓

照明カバー

確実に取り付けられていますか？

☞ 着脱方法 P11

収納トレイ

確実に取り付けられていますか？

☞ 使いかた P8

鏡扉

がたつきはありませんか？

☞ 修理を依頼される前に P14

ヘアキャッチャー

洗面ボウルに**確実にセット**されていますか？

直接ごみを流してしまうと、排水トラップが詰まる原因になります。

必ず**セット**してください。

水漏れ

キャビネット内に**水漏れ**していませんか？

☞ 修理を依頼される前に P14

電源プラグ

確実にコンセントに差し込んでいますか？

必ず**確実に**差し込んでください。

電源コード

束ねたままになっていませんか？

束ねないで**使用**してください。

水の量

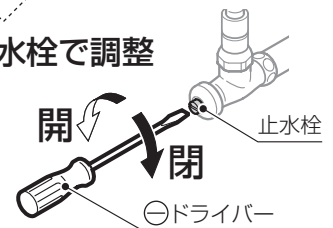

水栓からの水の出は**十分**ですか？

止水栓で調整



レバーハンドルを中央位置で全開にして、**最適流量6~7L/分**程度で調整してください。

〈調整目安/満水時間〉

	8Lバケツ	約1分10秒
	洗面ボウル: 間口600	約2分30秒
	間口750	約3分 (オーバーフローまで)



注意



必ず実行

必要以上に、湯水の出を多くしない

洗面ボウルからの水はね・水あふれの原因になります。

排水栓

ボウルに水を貯める

- ① オーバーフロー穴前の排水栓をひっぱりはずす
- ② 排水口のヘアキャッチャーの上に置く

※置くだけで、水圧により水を貯めることができます。



ボウルの水を抜く

- ① 排水口から引き抜く
- ② オーバーフロー穴前にはめる

※大量に泡を流すとオーバーフロー穴から泡が出ることがありますが、異常ではありません。

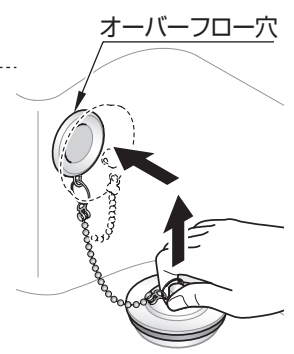

照明・コンセント

照明

切 ← → 入

スイッチを切り換える

プラグを真っすぐ奥まで差し込む

収納トレイ

耐荷重 1kg ※1kg以上の物をのせないでください。

三面鏡の場合

取り外し 手前方向に引く

取り付け つばを溝の奥まで確実に差し込む

一面鏡の場合

取り外し 奥を両手で持ち上げる

- ① トレイの奥を両手で持ち上げる
- ② 手前に引いて取り外す

取り付け 取り外しの逆の手順で行う
収納物を取り出してから行ってください。

おそうじ道具と洗剤

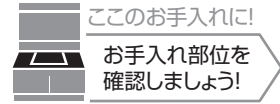

おすすめの道具

スポンジ カウンター洗面ボウル	柔らかい布 洗面化粧台の全体	ゴム手袋 洗面化粧台の全体
割り箸 洗面化粧台の全体	歯ブラシ 排水口周りオーバーフロー	

おすすめの洗剤

洗剤の説明書を参照ください。

台所用中性洗剤(食器用) 洗面化粧台の全体	エチルアルコール カウンター	排水管洗浄剤 排水パイプ
--------------------------	-------------------	-----------------

蛇口まわりクリーナー(別売品)

TOTO商品 THYZ3 水栓

希望小売価格(税込) 1,155円
交換部品・別商品のご購入は **裏表紙**

※品番、仕様や希望小売価格は予告なく変更する場合がございますので、あらかじめご了承ください。

注意

禁止

以下の道具・洗剤などは使用しない

- ・ナイロンたわし
- ・金属たわし
- ・メラミンスポンジ
- ・溶剤(シンナー/ベンジン/除光液など)
- ・クレンザー(粉末や研磨力の強いもの)
- ・トイレ/タイル用洗剤
- ・塩素系洗剤※排水パイブを除く
- ・酸性/アルカリ性の洗剤※排水パイブを除く
- ・ネット付きスポンジ

使いかた
照明・コンセント
収納トレイ
お手入れ
おそうじ道具と洗剤

各部のお手入れ

水栓金具のお手入れ

専用説明書を参照ください。

排水トラップ

日頃のお手入れ

排水管洗浄剤(詰まり予防用)にてお手入れする



洗剤の説明書を参照ください。

水の流れが悪い場合

排水管洗浄剤(詰まり除去用)にてお手入れする



洗剤の説明書を参照ください。

配管が詰まった場合

1 水抜きコックを開け
異物やごみを取り除く

水が溜まっているので、水受け容器を置く

※約140ml出ます。

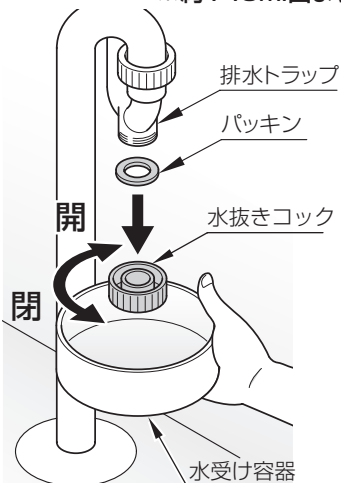

2 水抜きコックを
手締めで締める

3 水を通し、
水漏れがないか確認

収納トレイ

取り外して水洗い



排水栓 お手入れ後、オーバーフロー穴前にはめる

1 排水栓を
ひっぱりはずす



2 歯ブラシで
汚れを取り除く

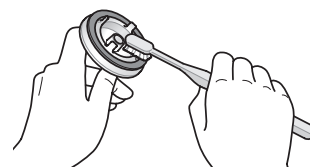

ヘアキャッチャー

歯ブラシで汚れを取り除く



水受けトレイ 中に水がたまっていないか、定期的点検する

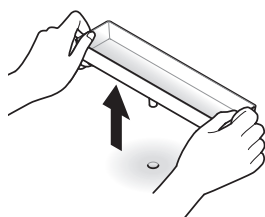

1 収納物を取り出す

2 水受けトレイを持ち上げ排水する
水抜き完了後は必ず水受けトレイを元に戻す

頻繁にたまる場合、修理のご用命を 裏表紙

洗面ボウル

表面に傷が付くため、粗目のスポンジ(ナイロンたわしなど)は使わない

日頃のお手入れ

スポンジに台所用
中性洗剤(食器用)
を付けて洗い、よく
水洗いする



頑固な汚れ

布にエチルアルコール
を付けてふく



キャビネット 最後は、水ぶき+からぶき

1 布に台所用中性
洗剤(食器用)を
付けてふく

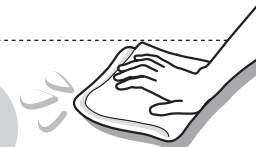

2 細かい部分は、割り箸で



エコミラーのしくみ (LMPAO*****C型のみ)

エコミラー位置

■ : くもり止めコート

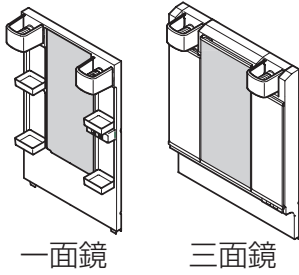

※鏡表面に傷が付いたり、変色した場合は補修できません。有料での部品交換になります。
修理を依頼される前に(P14)をご確認の上、お客様専用窓口(裏表紙)にご相談ください。
※他の鏡と比べ色合い、見え方が若干異なって見えることがありますが、異常ではありません。

エコミラーのしくみ

鏡表面のくもり止めコーティングの水膜形成+吸湿によりくもりを防ぎます。

〈初期吸水〉

水分(水蒸気)を吸収し、くもりにくくします。

〈吸水+水膜形成〉

満水になると水膜を作り、くもりにくくします。

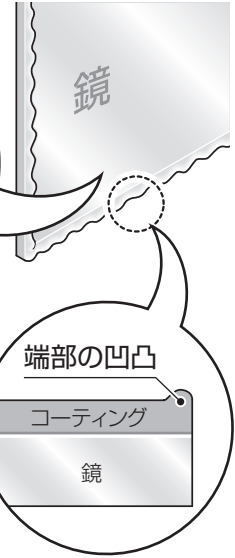
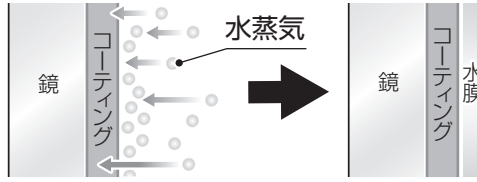

鏡端部の外観について

エコミラーは、鏡表面をコーティングするため鏡の端部に凹凸がありますが異常ではありません。

エコミラーのお手入れ

エコミラーのくもり止め効果を維持するために

鏡が汚れるとくもり止めの効果が低下します。

定期的に、付属の「エコミラーお手入れ用ふきん」または「ハンドタオル」「フェイスタオル」などのきれいな柔らかい布に、5倍に薄めた無色透明の台所用中性洗剤(食器用)を必ず付けて軽くふいてください。

お手入れ用品

付属の「エコミラーお手入れ用ふきん」または「ハンドタオル」や「フェイスタオル」などのきれいな柔らかい布

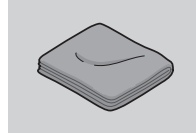

※付属の「エコミラーお手入れ用ふきん」は消耗品です。消耗した際は、「ハンドタオル」「フェイスタオル」などのきれいな柔らかい布をご使用ください。

無色透明の台所用中性洗剤(食器用)



※あらかじめ無色透明の台所用中性洗剤(食器用)を5倍に薄めたものを用意しておくとう便利です。

日常のお手入れ

週に一度のお手入れ



付属の「エコミラーお手入れ用ふきん」または「ハンドタオル」「フェイスタオル」などのきれいな柔らかい布に、5倍に薄めた無色透明の台所用中性洗剤(食器用)を必ず付けて軽くふく

※ふく際、5倍に薄めた無色透明の台所用中性洗剤(食器用)が垂れないようにしてください。
※ふきん端部や洗濯タグを鏡に触れないように包み込んでください。

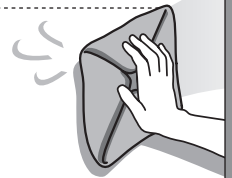

毛染め剤やうがい薬が付いてしまった場合 P14



禁止

●洗剤は原液で使用しない
跡が残る原因になります。

●指先で強くこすらない
コーティングの傷つき、はがれの原因になります。

●ふきんやタオルは、からぶきでは使用しない
コーティングの傷つき、はがれの原因になります。

●以下の道具・洗剤などは使用しない
コーティングの傷つき、はがれの原因になります。
・ナイロンたわし ・かたい布 ・汚れた布
・金属たわし ・メラミンスポンジ ・ウェットティッシュ

・溶剤(シンナー/ベンジン/除光液など)
・クレンザー(粉末や研磨力の強いもの)
・トイレ/バス/タイル用洗剤 ・塩素系洗剤原液
・酸性/アルカリ性の洗剤 ・ネット付きスポンジ
・TOTOラクラクカガミクリーナー(研磨剤入り)



必ず実行

使用されたふきんやタオルは都度、中性洗剤で洗う

ふきんやタオルに付着していた汚れにより、鏡を傷つける原因になります。

鏡扉のキャッチの調整

三面鏡のみ

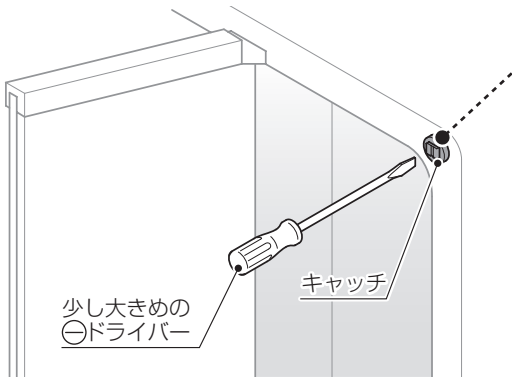

前後のずれ

キャッチを回して調整

扉の開閉を繰り返しながら、キャッチの高さを調整する

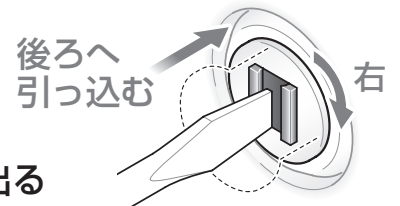
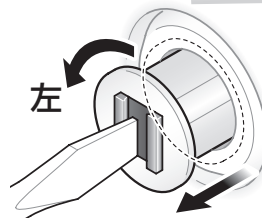

照明カバーの着脱

照明カバーの取り外し

- ① カバーの左右上部を内側に押しながら
- ② 上にスライドする
- ③ カバーの左右を内側に押しながら手前にゆっくり引き、外す

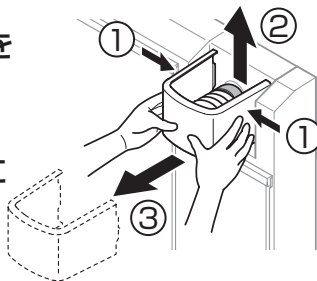

照明カバーの取り付け

- ① カバーの左右を内側に押しながら
- ② 本体の穴に爪を入れる
- ③ 下にスライドさせる

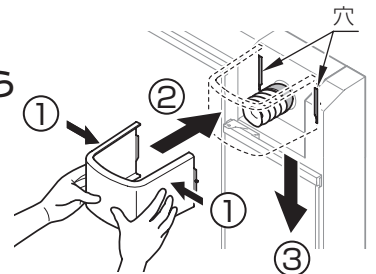

電球形蛍光ランプの交換

電球形蛍光ランプの交換

- 必ず照明スイッチを切り、照明カバーを外し、ランプが高温でないことを確認してから指定の蛍光ランプと交換してください。

<交換用蛍光ランプ>

- D形60Wタイプ15形(*1)またはA形60Wタイプ15形3波長形昼白色形名:EFD15EN(*1)またはEFA15EN
- 外形φ60mm以下、長さ113mm以下●口金E26

*W(ワット)数は、表示数字以下の電球であれば使用可能です。ただし、明るさが暗くなるなど、仕様が異なります。
(*1):ご購入時にお取り付けしているタイプ

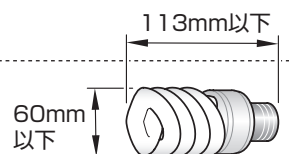

着脱底板の外しかた

点検をするときは

- ① 着脱底板固定ねじを2カ所と、水受けトレイをはずす

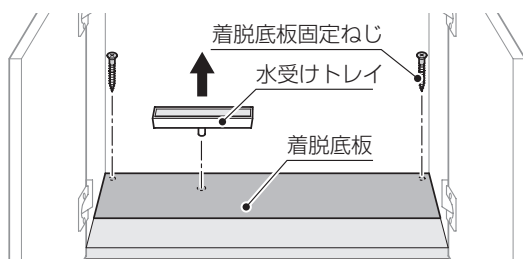

- ② 水受けトレイ固定穴にドライバーなどを入れ、キャビネット奥側を持ち上げてはずす

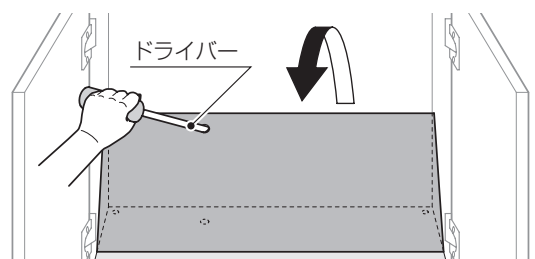

お手入れ

電球形蛍光ランプの交換

こんなときは

着脱底板の外しかた

凍結予防

寒冷地仕様の場合

凍結のおそれがある場合は、別途凍結防止工事を行い、ご自宅に設置された水抜き栓の操作とあわせて、以下の処置をしてください。(凍結防止工事については、お求めの販売店または工事店にご相談ください。)

水抜きのはときは

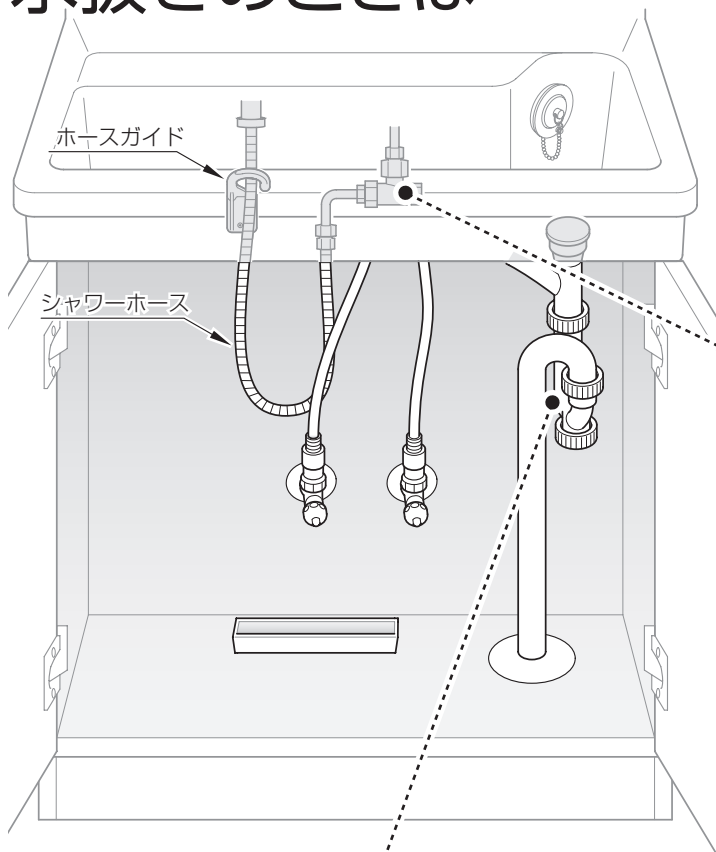

排水トラップの水抜き

水抜きコックを開け、水を抜く

水受け容器を置く

※約140ml出ます。

水抜きコックを手締めで締める

工具は使用しない

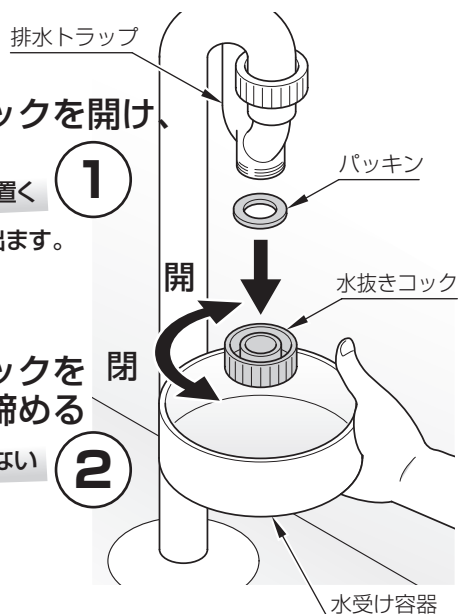

水栓金具の水抜き

あらかじめ収納物を取り出す

1 配管部の止水栓で通水を止める

2 シャワーホースをホースガイドから外す

3 レバーハンドルを上げ、右側いっぱいに戻す

4 全部引き出す

5 水抜きコックを開ける

6 レバーハンドルを上げたまま、左側いっぱいに戻す

7 水を切り、洗面ボウルの底に置く

8 シャワーホースをホースガイドに通す

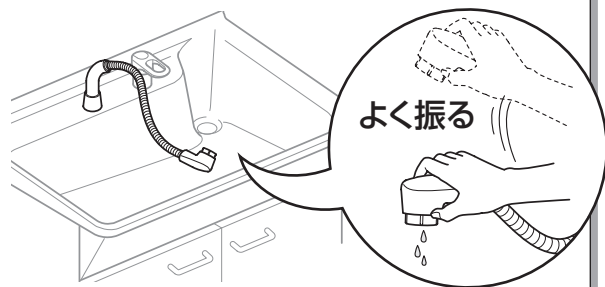
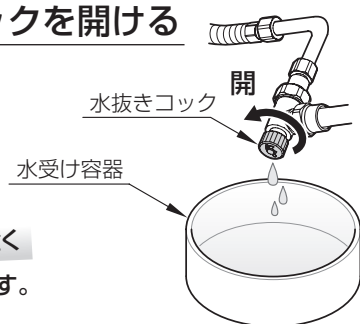
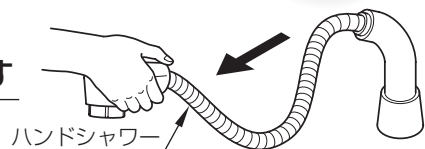
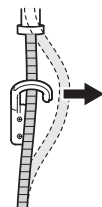

水抜き完了後は、必ず水抜きコックを閉め、レバーハンドルを下げる(水が出ない状態)

こんなときは

凍結予防

定期的な点検

商品の長期間の使用に伴い生ずる劣化(経年劣化)により、安全上支障が生じるおそれがあります。
 経年劣化による重大事故を防止し、商品をより長く、安全・快適にお使いいただくために、お客様自身による以下の点検を毎月1回は実施いただきますようお願いいたします。



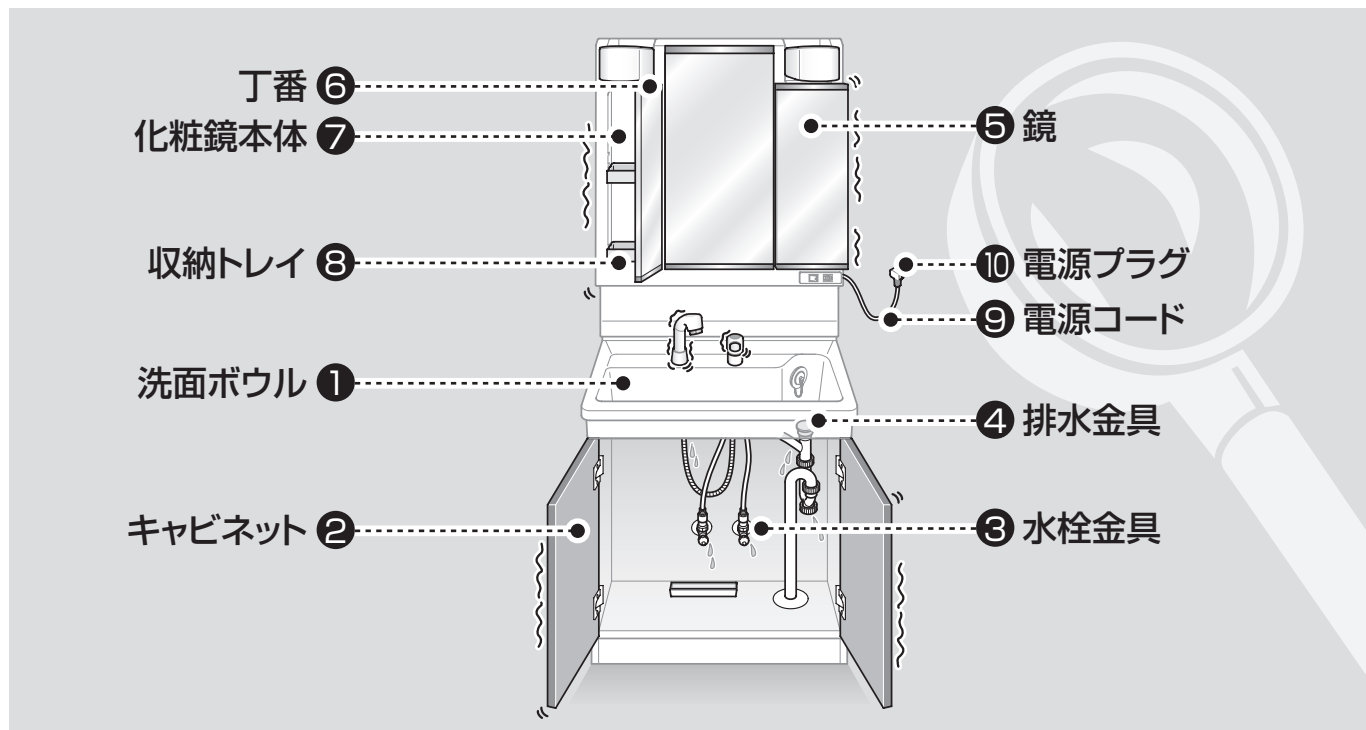









不具合があった場合は、
TOTOメンテナンス(株)修理受付センター
 (フリーダイヤル ☎ 0120-1010-05)または
 お求めの販売店へご連絡ください。



点検部位	点検項目	補足	経年劣化進行に伴い予想される具体的事象(危害情報等)
① 洗面ボウル	ひび割れや欠けがある		キャビネット内部への水侵入による木部の膨れ 変形破損部への接触によるけが
② キャビネット	引き出しのがたつきがある	前板裏のラベルを参照ください。	引き出しの脱落などによるけが
	引き出しの外れがある		
	扉開閉時のがたつきがある	扉裏のラベルを参照ください。	扉の脱落などによるけが
	扉開閉時に外れ・異音がある		
③ 水栓金具	水栓配管接続部からの水漏れがある	キャビネット内よりご確認ください。	異臭や水漏れ、キャビネット内の膨れ
④ 排水金具	排水金具接続部からの水漏れがある	キャビネット内よりご確認ください。	異臭や水漏れ、キャビネット内の膨れ
	排水金具に損傷がある		異臭や水漏れ、床の腐敗
⑤ 鏡	ひび割れがある		破損部接触によるけが
⑥ 丁番	がたつきがある(ねじのゆるみ)	修理を依頼される前に P14	鏡の脱落によるけが
	がたつきがある(ねじのゆるみ以外)		
	異音がする		
⑦ 化粧鏡本体	ひび割れがある		取付部品や収納物の落下によるけが
⑧ 収納トレイ	ひび割れ、つばにカケがある		収納物の落下によるけが
⑨ 電源コード	傷みや挟み込みがある	すぐに電源コードを抜いてください。	やけど・火災・感電
⑩ 電源プラグ	ほこりが付着している	乾いた布でよくふいてください。	やけど・火災・感電

※水栓金具の逆止弁は定期的に交換してください。詳しくは水栓金具の説明書を参照ください。

修理を依頼される前に

こんなときは	処置のしかた	
水が出ない 湯が出ない	止水栓を開けてください。 断水していないことを確認してください。  ご使用前の確認 P7	
水が漏れている	給水・給湯管の場合	止水栓を閉めてください。  ご使用前の確認 P7
	排水管・トラップ部分の場合	パッキン、防臭栓のずれを直してください。ナットを締め直してください。
水が止まらない	上記の処置をしても水が止まらない場合は、止水栓を閉めて修理を依頼してください。  修理のご用命は 裏表紙	
排水の流れが悪い	ヘアキャッチャーのごみを取り除いてください。排水の詰まりを確認してください。  各部のお手入れ P9	
扉や取っ手・引き出しにがたつきがある	固定ねじを締め付けてください。  扉・前板裏のラベルを参照ください。	
扉や引き出しの前板がずれている	ずれを調整してください。  扉・前板裏のラベルを参照ください。	
水はねが多い	止水栓を調整してください。  ご使用前の確認 P7	
水栓金具について	 専用説明書を参照ください。	
電球形蛍光ランプがつかない	プラグを差し込んでください。 停電中ではないか確認してください。 ブレーカーが落ちていないか確認してください。 電球形蛍光ランプの交換を行ってください。  電球形蛍光ランプの交換 P11	
電球形蛍光ランプの立ち上がりが暗い	特に低温時の立ち上がりが暗いことがあります。異常ではありません。	
電球形蛍光ランプの点灯時間にばらつきがある	電球形蛍光ランプの立ち上がりスピードのばらつきによるものです。異常ではありません。	
電球形蛍光ランプがちらつく	電球形蛍光ランプの交換を行ってください。 ※通常でも点灯時は4～5秒のチラツキ点灯をする場合がありますが、異常ではありません。  電球形蛍光ランプの交換 P11	
鏡扉がすぐに開く	キャッチの高さを調整してください。  鏡扉のキャッチの調整 P11	
鏡扉ががたつく	ゆるんでいる丁番のねじを締め付けてください。	
エコミラーのくもり止めの効果が薄れてきた	付属の「エコミラーお手入れ用ふきん」または「ハンドタオル」「フェイスタオル」などのきれいな柔らかい布に、5倍に薄めた無色透明の台所用中性洗剤(食器用)を必ず付けて軽くふいてください。	
エコミラーに毛染め剤やうがい薬などが付いてしまった	一度色が付いてしまうと取れません。(特に毛染め剤)ただし、濃さや時間によっては取れる場合があります。	
	<p>毛染め剤やうがい薬が付いてすぐの場合</p> <p>付属の「エコミラーお手入れ用ふきん」または「ハンドタオル」「フェイスタオル」などのきれいな柔らかい布に、5倍に薄めた無色透明の台所用中性洗剤(食器用)を必ず付けて軽くふく</p> 	
	<p>色残りしてしまった場合</p> <p>1 付属の「エコミラーお手入れ用ふきん」または「ハンドタオル」「フェイスタオル」などのきれいな柔らかい布に、5倍に薄めた無色透明の台所用中性洗剤(食器用)を必ず付けて軽くふく</p>  <p>次のページへ続く →</p>	

無色透明の台所用中性洗剤(食器用)

付属の「エコミラーお手入れ用ふきん」または「ハンドタオル」や「フェイスタオル」などのきれいな柔らかい布

修理を依頼される前に

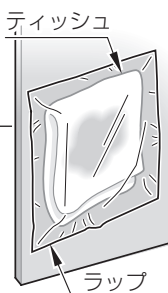
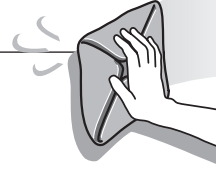
こんなときは	処置のしかた
<p>エコミラーに毛染め剤やうがい薬などが付いてしまった(つづき)</p>  <p>ティッシュ</p>	<p>2 ティッシュに5倍に薄めた無色透明の台所用中性洗剤(食器用)を必ず染み込ませ、汚れた部分に貼り、その上からラップし、2時間湿布する</p> <p>※ティッシュは2枚重ね、4つ折り以上 ※無色透明の台所用中性洗剤(食器用)は5倍に薄めて使用ください。 ※湿布した際、垂れないようにしてください。 ※ティッシュが乾燥しないようにしてください。</p> <p>3 付属の「エコミラーお手入れ用ふきん」または「ハンドタオル」「フェイスタオル」などのきれいな柔らかい布に、水を含ませて軽くふく</p> <div style="border: 1px solid black; padding: 5px; margin: 10px 0;"> <p>注意 禁止 洗剤は原液で使用しない 跡が残る原因になります。</p> </div> <p>※上記の方法でも鏡についた色が取れない場合、鏡を補修することはできません。有料での部品交換となります。お客様専用窓口(裏表紙)にご相談ください。</p>  

アフターサービス

※この説明書の巻末が保証書になっています。

保証書

- 保証書の内容に従って保証されています。お引き渡し日・販売店・取付店が記入、押印してあることをご確認ください。また、保証書の内容をよくお読みのうえ、大切に保管してください。
- 保証期間は保証書をご確認ください。

保証について

- 保証期間中は保証書の規定に従って、修理をさせていただきます。保証期間内でも有料になることがありますので、保証書の内容をよくご確認ください。
- ※**無料修理により交換された交換前の部品・商品はTOTO(株)の所有となります。**
- 修理すれば使用できる商品についてはご希望により有料で修理させていただきます。

補修用性能部品の供給期間

- 補修用性能部品(注1)の供給期間は製造中止後10年です。(注1)パッキンなどの機能維持に不可欠な部品で、使用期間中に取り替える必要が発生する可能性の大きいもの
- ※**水栓金具・電気温水器など** 専用説明書を参照ください。
- ※扉・引き出しの面材については、製造中止後、2年の供給期間としております。供給期間経過後は、新シリーズの扉にて供給させていただきますので、ご了承ください。
- ※商品のモデルチェンジなどにより、予告なく商品を製造中止とする場合がありますので、あらかじめご了承ください。

修理依頼について 修理のご用命は 裏表紙

- 各商品に付属されている「取扱説明書」をもう一度ご確認ください。ご相談の際は、次のことをご連絡ください。

- ①ご住所・ご氏名・お電話番号
- ②品番(化粧台:キャビネット内ラベルに記載)
(化粧鏡:収納棚右側のラベルに記載)
- ③お引き渡し日
- ④故障の内容(できるだけ詳しく)
- ⑤訪問ご希望日

<TOTOメンテナンス(株)にご依頼の場合>

修理料金の仕組み

標準修理料金は

技術料 + 部品代 + 訪問料 で構成されています

- 修理により商品の機能が維持できる場合には、ご希望により有料にて修理をさせていただきます。ただし、補修用性能部品の保有期間が経過している商品は、修理できない場合がございます。

※機器類など専用の保証書があるものについては、料金体系が異なります。

部品の交換のご案内

返品・交換について

交換部品・別売品のご購入は **裏表紙**

交換部品の不良などの場合 ●交換部品の不良などによる返品、交換については、商品到着後8日以内にTOTOパーツセンターまでご返送ください。送料はTOTOパーツセンターが負担し、部品を送付させていただきます。

お客様のご都合による場合

●お客様のご都合による返品、交換については、商品到着後8日以内にTOTOパーツセンターまでご返送ください。なお送料はお客様負担となりますのでご了承ください。お客様の元で、汚れたり破損した商品や、一度ご使用になられた商品の返品、交換はいたしかねますので、あらかじめご了承ください。

部品の交換について

交換部品・別売品のご購入は **裏表紙**

パーツセンターにご相談いただける交換部品

※品番、仕様や希望小売価格は予告なく変更する場合がありますので、あらかじめご了承ください。詳細はTOTOパーツセンターまでお問い合わせください。

電球形蛍光灯ランプ



品番	WN78266
希望小売価格(税込)	¥1.050

照明カバー

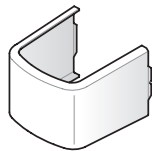

品番	WN82091
希望小売価格(税込)	¥609

水受けトレイ

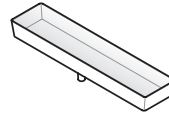

品番	WN84831
希望小売価格(税込)	¥210

玉鎖付き排水栓



品番	WN87250W
希望小売価格(税込)	¥525

一面鏡用 収納トレイ

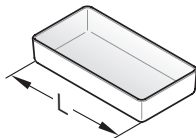

L	119	194
品番	WN82214	WN82215
希望小売価格(税込)	¥1.323	¥2.090

三面鏡用 収納トレイ

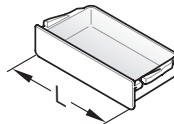

L	153	306
品番	WN82216	WN82217
希望小売価格(税込)	¥252	¥1.040

ヘアキャッチャー



品番	WN87242
希望小売価格(税込)	¥105

TOTOメンテナンス(株)TOTOパーツセンター TEL ☎0120-8282-55

仕様

洗面化粧台

タイプ	二枚扉タイプ		スライドラックタイプ	
品番	LDPA060~075BA型		LDPA075BH型	
キャビネット (木製)	間口	質量(重量)	間口	質量(重量)
	600	19kg	-	-
	750	21kg	750	25kg
洗面ボウル	600サイズ:約14L 750サイズ:約17L 人工大理石製(ポリエステル系樹脂)			
水栓金具	シングルレバーシャンプー水栓			
排水金具	ヘアキャッチャー付き			
排水トラップ (樹脂製)	水抜き付きハード管、床排水トラップ、防臭栓付き			
扉 (木製)	【ホワイト】低圧メラミン化粧パーティクルボード 【パールピンク】低圧メラミン化粧パーティクルボード 【グロスホワイト】高圧メラミン+パーティクルボード 【ダークウッド】低圧メラミン化粧パーティクルボード			

化粧鏡

照明	12W 電球形蛍光ランプ 2個					
本体材質	樹脂製					
タイプ	一面鏡タイプ			三面鏡タイプ		
高さ	1900					
品番	LMPA060A1GFC型	LMPA060A1GFG型	LMPA075A1GFC型	LMPA075A1GFG型	LMPA075A3GFC型	LMPA075A3GFG型
くもり止め	エコミラー	-	エコミラー	-	エコミラー	-
製品重量	5.4kg	5.4kg	6kg	6kg	10.5kg	10.5kg
高さ	1800					
品番	LMPA060B1GFC型	LMPA060B1GFG型	LMPA075B1GFC型	LMPA075B1GFG型	LMPA075B3GFC型	LMPA075B3GFG型
くもり止め	エコミラー	-	エコミラー	-	エコミラー	-
製品重量	5.2kg	5.2kg	5.7kg	5.7kg	9.6kg	9.6kg

ウォールキャビネット

キャビネット (木製)	サイズ 型番	600サイズ LWPA060型	650サイズ LWPA065型	750サイズ LWPA075型	
扉	製品重量	11kg	11.5kg	13kg	
		【ホワイト】低圧メラミン化粧パーティクルボード 【パールピンク】低圧メラミン化粧パーティクルボード 【グロスホワイト】高圧メラミン+パーティクルボード 【ダークウッド】低圧メラミン化粧パーティクルボード			

ホルムアルデヒドについて

TOTOでは、お客様が安心してお使いいただけるようホルムアルデヒド放散量の少ない材料を採用しています。

より快適にお使いいただけるよう下記の点についてご配慮をお願いいたします。

- 新築、改築後間もない場合は十分換気を行ってください。ホルムアルデヒドは高温になれば放散される性質があります。室温を高くしての換気やキャビネット内側の水ぶきが効果的です。
- 普段でも通気や換気にご配慮ください。また、気温の高い夏や長時間密閉状態にしていたあとなどは、十分に換気を行ってください。

TOTO®

保証書

本書は、本書記載の修理規定に則り無料修理を行うことをお約束するものです。
お引き渡し日から下記期間中、故障が発生した場合は本書をご提示のうえ、取付店・販売店またはTOTOメンテナンス(株)修理受付センター(TEL ☎:0120-1010-05 FAX ☎:0120-1010-02)に修理をご依頼ください。
尚、機器類や水栓金具などについては、専用の保証書がありますので別途提示ください。
また、お客様が独自に取り付けられた他社製機器の修理につきましてはお受けいたしかねます。

お客様	おなまえ	様	品名	洗面化粧台・化粧鏡・ウォールキャビネット LDPA060~075型 LMPA060~075型 LWPA060~075型 (水栓金具は除く)
	おところ ㊦			
販売店	㊦	㊦	保証期間	お引き渡し日から2カ年
	Tel			
お引き渡し日	年	月	日	

★お客様へ この保証書をお受け取りになるときに、お引き渡し年月日、取付店・販売店が記入、押印してあることを確認してください。この保証書は再発行いたしませんので紛失しないよう大切に保存してください。

〈無料修理規定〉

- 取扱説明書、本体貼り付けラベルなどの注意書きに従った正常な使用状態で故障した場合には、表記の期間無料修理いたします。
- 保証期間内に故障して無料修理を受ける場合は、取付店・販売店にご依頼のうえ、出張修理に際して本書をご提示ください。
- ご転居の場合は事前に取付店・販売店にご相談ください。
- ご贈答品などで本保証書に記入してある取付店・販売店に修理をご依頼できない場合には、お客様相談室または修理受付センターにご相談ください。
- 保証期間内でも次の場合には、有料修理になります。

- イ 使用上の不注意、過失による不具合および不当な修理や改造による故障および損傷。
- ロ お引き渡し後の移設などに起因する故障および損傷。
- ハ 火災・地震・水害・落雷・凍結・その他の天災地変、公害やガス害(硫化水素ガス)、塩害、異常電圧による故障および損傷。害虫や小動物による故障および損傷。
- ニ 指定以外の電源(電圧・周波数)の使用および異常水質による故障および損傷。
- ホ 一般家庭以外(例えば業務用・車輛・船舶への搭載)に使用された場合の故障および損傷。
- ヘ 砂やごみかみによる不具合およびパッキン・コーキングなど消耗品の損傷。
- ト 電球など、消耗部品の交換。
- チ 日常のお手入れ箇所。
- リ 取り付け上の不注意、過失による場合。
- ヌ 本書の提示がない場合。
- ル 本書にお客様名、取付店・販売店、お引き渡し日の記入のない場合、あるいは字句を書き替えられた場合。
- ヲ 他社製機器に起因する故障および損傷。
- ワ 経年変化または使用に伴う磨耗、さび、カビ、変質、変色そのほか類似の事由による場合。
- カ 傷などの外観の不具合で、お引き渡し時に申し出の無かったもの。
- コ 建築躯体の変形など対象商品本体以外の不具合に起因する故障および損傷。
- ク 適切な使用、維持管理がなされなかったことに起因する故障および損傷。

例えは ● 塩素系の洗剤、漂白剤、ヌメリ取り剤ならびに温泉水、地下水などの使用によるカウンターのさびや腐食
● 扉丁番の固定ねじがゆるんだままで使用された際の扉の外れ ● 給水管・排水管の詰まり ● キャビネット、扉、カウンターなどの汚れ
レ 第三者による管理上、メンテナンス上などの不備に起因する不具合。

例えは ● ハウスクリーニング業者が指定の洗浄剤以外のクリーニング剤を使用してカウンター、扉などに変色や腐食が生じた場合、また、禁止されている方法で洗浄剤などを噴霧あるいは塗布したことによって機器の作動不良が発生した場合
● 浄化槽の洗浄剤から発生するガスによる金属部品の腐食

- ソ お買い上げ時に実用化されていた技術では予防することが不可能な現象またはこれが原因で生じた事故による場合。
- ツ 保証期間経過後に申し出のあったもの、または保証該当事項の発生後、速やかに申し出のなかったもの。

- 本書は日本国内においてのみ有効です。
- 本書は再発行しませんので紛失しないよう大切に保存してください。
- 無料修理により取り外された部品・商品は、TOTO(株)の所有となります。
- 取り付け作業時の不注意・過失によるお問い合わせは取付店・販売店にご連絡ください。

〈サービス記録〉

年月日	サービス内容	担当者

※ この保証書は本書に明示した期間、条件のもとにおいて無料修理をお約束するものです。したがってこの保証書によってお客様の法律上の権利を制限するものではありません。保証期間経過後の修理などについてご不明の場合は、当社お客様相談室または修理受付センターにお問い合わせください。

TOTO株式会社

〒802-8601 福岡県北九州市小倉北区中島2-1-1
お客様相談室 TEL 7 0120-03-1010 FAX 7 0120-09-1010

修理を依頼する前に「修理を依頼される前に」(14ページ)をご確認ください

修理・取り扱いのご相談は まずお求めの取付店・販売店へ

取付店・販売店 〒

電話 —

転居や贈答品などでお求めの取付店・販売店へご相談できない場合は、商品名・品番をご確認のうえ、下記TOTO窓口までお問い合わせください。

お客様専用窓口



商品のお問い合わせは

TOTO(株)お客様相談室へ

TEL ☎ 0120-03-1010

FAX ☎ 0120-09-1010

受付時間:9:00~17:00(夏期休暇・年末年始を除く)

※携帯電話・PHSからのご利用は…… 093-951-2526 (有料)へ



修理のご用命は

安心・信頼の

TOTOメンテナンス(株)修理受付センターへ

ホームページ <http://www.tom-net.jp/>

TEL ☎ 0120-1010-05

FAX ☎ 0120-1010-02

受付:年中無休

受付時間:8:00~19:00

訪問修理:年中無休(一部地域を除く)

営業時間:9:00~18:00

※携帯電話(PHSは除く)からのご利用は…  0570-05-1010 (有料)へ



交換部品・別売品の
ご購入は

TOTOメンテナンス(株)TOTOパーツセンターへ

TEL ☎ 0120-8282-55

FAX ☎ 0120-8272-99

受付時間:平日 9:00~18:00 土・日・祝日 10:00~18:00
(夏期休暇・年末年始を除く)

※携帯電話・PHSからのご利用は…… 093-952-8682 (有料)へ

お客様からお預かりした個人情報、関連法令および社内諸規定に基づき慎重かつ適切に取り扱います。
詳細はTOTOホームページをご覧ください。

TOTO株式会社

TOTOホームページ <http://www.toto.co.jp/>