

## 大型一面鏡 照明ユニット サイドキャビネット

各部のなまえと種類	2
安全上のご注意	3
使用上のご注意	4

はじめに

使いかた	
・ 棚板	
・ 鏡扉	
・ コンセント	6

使いかた

お手入れ	
・ 鏡・棚板・ 照明カバー	7

お手入れ

こんなときは	
・ 鏡扉がずれているとき	
・ 鏡扉がすぐに開くとき・ ずれているとき	8

必要なとき

定期的な点検	8
--------	---

修理を依頼される前に	9
------------	---

仕様	9
----	---

部品の交換・買い換えのご案内	10
----------------	----

保証書	11
-----	----

アフターサービスのご案内	裏表紙
--------------	-----

このたびは、TOTO商品をお買い上げいただき、誠にありがとうございます。  
この取扱説明書をよくお読みのうえ、正しくお使いください。

- 保証書に取付店名、お引き渡し日などが記入されていることを必ずお確かめください。
- この取扱説明書は、大切に保管し、必要なときにお読みください。
- 水栓金具・機器類に関する内容は、専用の取扱説明書に載せていますので、この取扱説明書と併せてよくお読みください。

# 各部のなまえと種類

図は商品の例示であり、タイプやオプション部の選択により仕様は異なります。

## 大型一面鏡・照明ユニット・サイドキャビネット

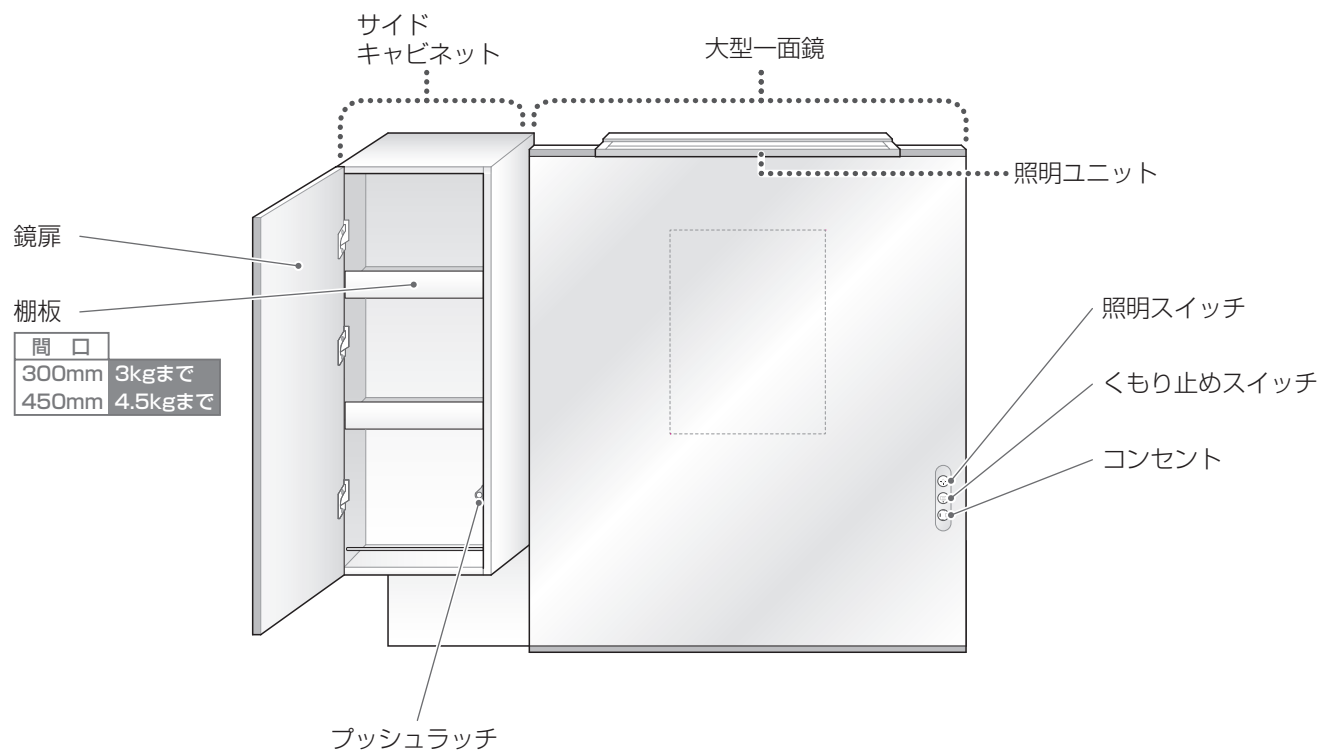

# 安全上のご注意

安全に関する重要な内容ですので、ご使用前によくお読みのうえ、必ずお守りいただき、正しくお使いください。

表示 と 意味	 <b>警告</b> 死亡や重傷を負う可能性がある内容です。	 <b>注意</b> 傷害や物的損害が発生する可能性がある内容です。
	 してはいけない「禁止」の内容です。	 必ず実行していただく「強制」の内容です。「必ず守る」を示しています。

はじめに

## 警告

### 火災・感電・漏電を防ぐために

#### 電源コード・電源プラグなどは



ぬれ手禁止

- 照明ユニット・スイッチ・コンセントは、水をかけたり、ぬれた手で触れない



分解禁止

- 電気器具は、分解・修理・改造しない



禁止

- コンセント・配線器具の定格(計 1200W)を超える使いかたはしない  
・たこ足配線など。
- コンセントは、差し込み口にチリ・ホコリが付いたまま使わない  
・乾いた布でふき、確実に差し込んでください。
- がたついているコンセントは使わない
- コンセントに他機器の電源プラグを差したまま、放置しない
- 雷が発生しているときは、電源プラグ・コンセントに触れない
- AC100V 以外の電源は使わない
- コンセントを使用するとき電源プラグを強い力で抜き差ししない  
・鏡が破損します。

#### 照明カバーは



禁止

- 照明ユニットにタオルなどをかけない

#### 棚などは



禁止

- 火のついたタバコなどを置かない

## 注意

### けがを防ぐために

#### 照明ユニットは



禁止

- 照明カバーは、外さない

#### 鏡扉を開け閉めするときは



禁止

- 鏡扉を開けるときは、強く押さない
- 鏡扉を閉めるときは、丁番付近に指を入れない
- 鏡扉は開けたままにしない

#### 鏡扉のずれ調整時は



禁止

- 電動ドライバーは使わない  
・ねじが破損すると、扉などが落下します。



必ず実行

- 落とさないように注意する
- 調整後、ゆるめたねじは全て締める

#### 長期間使わないときは



プラグを抜く

- ブレーカーを切る  
(思わぬ事故の原因)

# ⚠ 注意

## けがを防ぐために

### その他、お使いのときは



禁止

- 無理な力を加えない  
・鏡、鏡のフレーム、照明ユニット、棚板などに  
のる・ぶら下がる・物をかけるなど。

- 照明ユニットの上面に  
物をのせない  
・照明ユニットが外れます。



必ず実行

- 高齢の方や小さなお子さまが使うときは、  
付き添う  
(転落・転倒・けがのおそれ)

- 丁番にがたつきがあるまま、使わない  
(落下による破損・けがのおそれ)

- 丁番に注油しない  
(油・溶剤が樹脂に付くと、照明ユニットが  
割れて破損・けがのおそれ)

- 棚ダボは正しく押し込み、  
棚には大量の書類など  
重い物をのせない  
・棚が破損します。

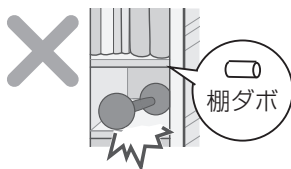

# 使用上のご注意

## 破損などを防ぐために

- 化粧品が付いたら、すぐにふく  
(変色・破損の原因)

### 化粧鏡は

- 鏡に冷水・熱湯をかけない  
(漏電・鏡の破損の原因)
- 水滴が付いたら、使用後に軽くふく  
(木部膨れ・腐食の原因)
- 洗面化粧台と化粧鏡の接続部に、水をかけない(水漏れの原因)
- 破損したまま使わない  
(衝撃・温度の急変などにより、ワレが広がる原因)
- かたい物をぶつけない
- 鏡の動く範囲に、タオル掛けなどを取り付けない
- 落雷の可能性があるときは、電源プラグを抜いておく  
・抜くのが困難な場合は、ブレーカーを切ってください。

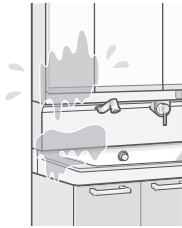

- ガラスエッチにケガが生じた場合、そのまま使用しない  
(破損の原因)



- くもり止めヒーターを使ってタオルを乾燥するなど他の目的に使用しない  
(火災・破損の原因)

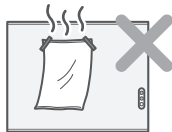

- くもり止めヒーターを使用した場合、鏡を長時間触らない  
(低温やけどの原因)



## 変形・変色などを防ぐために

- ストーブなどを近づけない
- ヘアドライヤーの熱風を直接あてない
- 金属製品を放置しない  
・ヘアピン・かみそりの刃など。  
(さびが取れなくなる原因)
- 化粧鏡本体に吸盤を貼らない

### 収納するときは

- ヘアドライヤー・ヘアアイロンは、熱いまま入れない
- 重い物は、分散して入れる  
(棚板の反りの原因)
- 最大積載荷重以上の物を入れない  
(P.2 各部のなまえと種類参照)

## 変形・変色などを防ぐために

### 薬品・洗剤類は

- 以下の洗剤・道具などは使わない

- ・ナイロン・金属たわし
- ・メラミンスポンジ
- ・ネット付きスポンジ
- ・溶剤(シンナー・ベンジン・除光液・接着剤など)
- ・クレンザー(粉末や研磨力の強いもの)
- ・トイレ・タイル用の洗剤
- ・塩素系・酸素系・酸性・アルカリ性の洗剤・漂白剤(排水管洗浄剤を除く)  
(破損・水漏れ・変色・さびの原因)

- 塩素系の薬品・洗剤類を収納するときは、キャップを閉める  
(塩素ガス発生による、丁番・レールのさび、動作不良の原因)  
・こぼれたら、すぐにふいてください。
- 強い薬品がこぼれたら、すぐに水ぶきをし、ふき取る  
・毛染め剤・養毛剤・パーマ液・うがい薬など。
- 鎖等の金属部には、塩素系・酸性・アルカリ性洗剤を使わない  
・カビ取り用洗浄液・ぬめり取り洗剤など。

### こんな場合は

- 直射日光が当たる場合は、カーテンなどで遮る
- キャビネットに水がかかったら、すぐにふく  
(表面のはがれ・変形の原因)



## より快適にお使いいただくために

- 新築・改築後間もない場合は、十分に換気する  
・ホルムアルデヒドには、高温になると放散される性質があるため、室温を高くしての換気・キャビネット内の水ぶきが効果的です。
- 普段から通気・換気に配慮する  
・特に、気温の高い夏や長時間密閉状態にしていたあとなどは、十分に換気してください。

### ホルムアルデヒドについて

TOTOでは、お客様が安心してお使いいただけるように「ホルムアルデヒド放散量の少ない材料を採用」しています。

# 使いかた

- タイプ・オプションの選択などにより、構成部品の種類や位置は異なります。
- 水栓金具・機器類については、専用取扱説明書を参照してください。

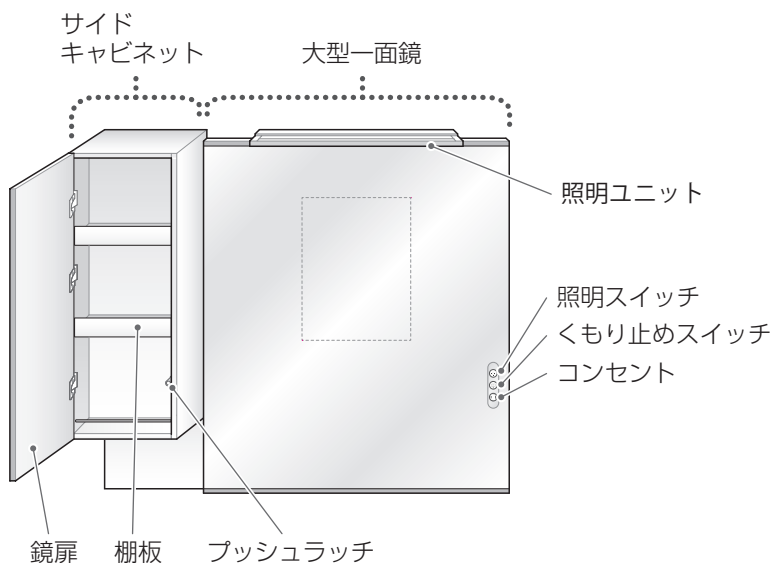

## 照明・くもり止めスイッチ

スイッチを押すと「ON」  
もう一度押すと「OFF」になります。

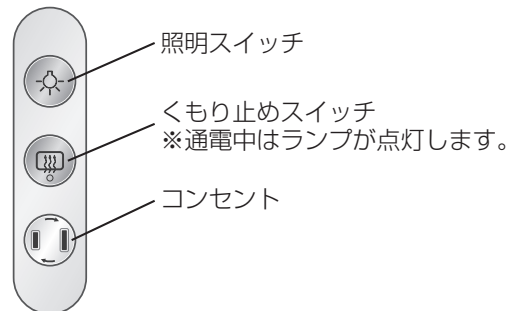

## 棚板

- 取り外して、取り付け位置を変えられます。  
※収納物を取り出してから行ってください。
- 取り付けるときは、取り外しと逆の要領で行ってください。

### ⚠注意

❗ 必ず実行  
棚受けダボは収納棚の溝に確実に差し込む  
(収納物や棚が落下しけがをするおそれ)

### 取り外す

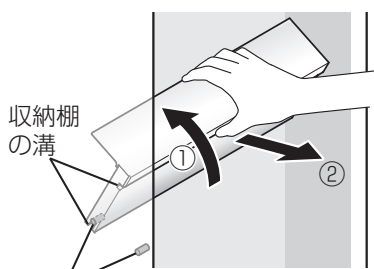

- ① 収納棚の手前を持ち上げる
- ② 収納棚を手前に引いて外す

棚受けダボ

### 取り外す

扉に当たらないように、傾けて手前に引く

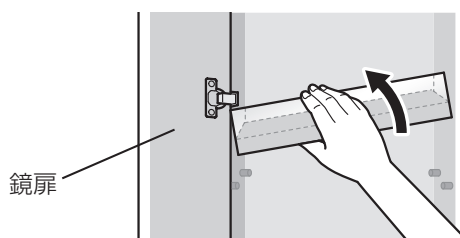

### 取り付ける

### 取り付ける

棚受けダボに収納棚の溝を、奥・底面の順に差し込む

扉に当たらないように、傾けて取り付ける

## 鏡扉

- サイドキャビネット  
押すと開くタイプの扉です。

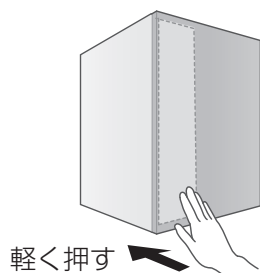

軽く押す

## コンセント

- 一面鏡・コンセント付きタイプ

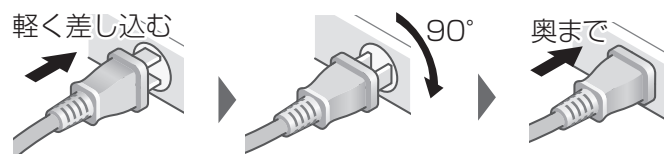

# お手入れ

- タイプ・オプションの選択などにより、構成部品の種類や位置は異なります。
- 水栓金具・機器類については、専用取扱説明書を参照してください。

## 日頃のお手入れポイント

ホッと水ぶきし、  
からぶき仕上げを

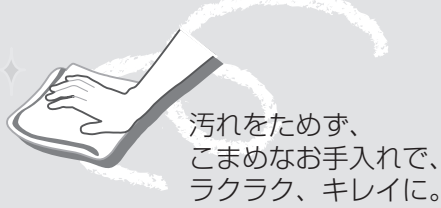

汚れをためず、  
こまめなお手入れで、  
ラクラク、キレイに。

### おすすめの道具

スポンジ



柔らかい布



ゴム手袋



布を巻いた  
割り箸



使い古しの  
歯ブラシ



### おすすめの洗剤

洗剤の説明書を参照ください。

浴室/  
台所用中性洗剤



エチルアルコール  
(落ちにくい油性の汚れに。)  
※薬局で購入できます。



排水管洗浄剤  
(詰まり予防用・除去用)

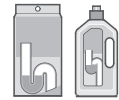

蛇口まわりのクリーナー (別売品)



TOTO商品 THYZ3 ※

希望小売価格：1,100円※(税抜)  
(お買い求めは裏表紙へ)

※予告なく変更する場合があります。

使えない  
洗剤・道具など

- ナイロン・金属たわし
- メラミンスポンジ
- ネット付きスポンジ
- 溶剤(シンナー・ベンジン・除光液・  
接着剤など)
- クレンザー(粉末や研磨力の強いもの)
- トイレ・タイル用の洗剤
- 塩素系・酸素系・酸性・アル  
カリ性の洗剤・漂白剤(排水管  
洗浄剤を除く)

## 化粧鏡本体・鏡・棚板・照明カバー

水ぶきする  
→からぶきで仕上げる



### 頑固な汚れ

浴室/台所用中性洗剤を  
付けた布でふく

→水ぶき→からぶきで  
仕上げる



- 細かい部分は、  
布を巻いた割り箸で。



# こんなときは

## 鏡扉がずれているとき

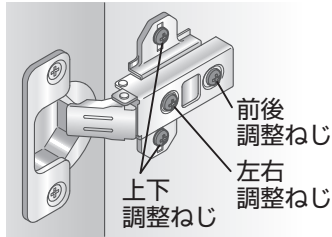

### 前後の調整

左扉も右扉も  
右回しで後へ  
左回しで前へ  
動きます

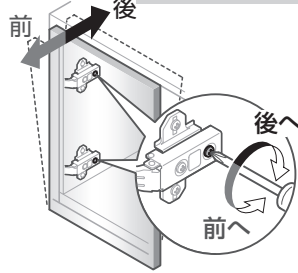

### 左右の調整

左扉も右扉も  
右回しで内側へ  
左回しで外側へ  
動きます

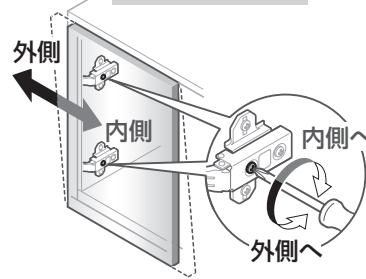

### 上下の調整

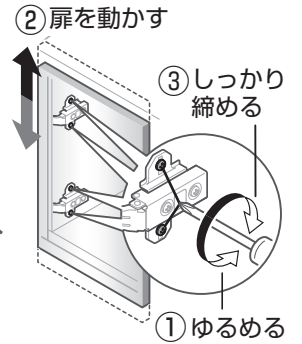

## 鏡扉がすぐに開くとき・ずれているとき

### 前後の調整

押しても開かない/すぐに開いてしまうときに。

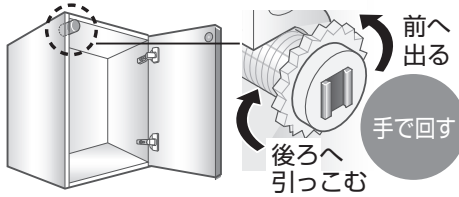

•扉が開かないときは、左に回す。

# 定期的な点検

経年劣化による重大事故を防ぎ、より長く、安全・快適にお使いいただくために、お客様ご自身で以下の点検を行ってください。

## 月に一度は「洗面化粧台全体の点検」をしましょう

不具合があったときは TOTOメンテナンス(株)修理受付センター(TEL ☎0120-1010-05)かお求めの販売店へご連絡ください。

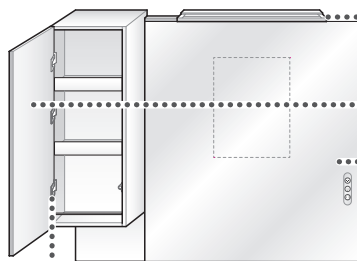

### 照明ユニット

- がたつき (照明ユニットの落下による、けがの原因)  
→取付工事店か TOTOメンテナンス(株)にご連絡ください。  
(壁固定ねじがゆるんでいるおそれ)

### 鏡

- ひび割れ (破損部への接触によるけが)

### 鏡扉

- がたつき・異音 (鏡の脱落によるけが)  
→丁番のねじがゆるんでいるときは、締める。(P.8)



# 修理を依頼される前に

●水栓金具・機器類については、専用取扱説明書を参照してください。

こんなときは		ご確認ください	参照ページ
照明	つかない	<ul style="list-style-type: none"> <li>■停電していませんか？</li> <li>■ブレーカーが落ちていませんか？</li> </ul>	—
		→上記のいずれにも当てはまらない場合は、照明を交換する。 ・照明ユニット：お客様ご自身では交換できませんので、ご依頼ください	—
鏡扉	鏡扉がすぐに開く、閉まらない	<ul style="list-style-type: none"> <li>■キャッチの高さを調整する。</li> <li>■棚板は、奥まで入っていますか？</li> </ul>	P.8 P.6
	鏡扉ががたつく	<ul style="list-style-type: none"> <li>■丁番のねじがゆるんでいませんか？</li> </ul> →しっかり締める。	—

## 仕様

### 品番の確認のしかた

●化粧鏡・洗面化粧台それぞれのラベルをご確認ください。



■照明ユニット



■サイドキャビネット



### 照明ユニット

品番	LHHA060GGL型
照明	LED:7W

### 大型一面鏡

品番	MSH1A型	MSH1B型	MSH1C型
くもり止め	—	ヒーター式 (30W)	ヒーター式×2 (60W)

# 部品の交換・買い換えのご案内

## 届いた部品を返品・交換するとき

商品到着後8日以内にTOTOパーツセンターまでご返送ください。

### ■交換部品の不良などによる場合

送料はTOTOパーツセンターが負担し、商品を送付させていただきます。

### ■お客様のご都合による場合

送料はお客様負担となります。また、お客様の元で、汚れたり破損した商品や、一度ご使用になられた商品の返品・交換はいたしかねます。ご了承ください。

## TOTOパーツセンターにご相談いただける交換部品

- 品番・仕様・希望小売価格は、予告なく変更する場合があります。(詳細は、TOTOパーツセンターまでお問い合わせください)
- 水栓金具の部品については、専用取扱説明書を参照してください。

(希望小売価格:税抜)

棚板		品番	幅(mm)	希望小売価格
		WN23260#1W-267	267	¥9,000
WN23260#1W-417	417	¥9,800		

※ #は色番・色名 (C:ダークグレー/W:ホワイト)

**TOTOメンテナンス(株)TOTOパーツセンター TEL ☎0120-8282-55**

# TOTO

## 保証書

本書は、本書記載の修理規定に則り無料修理を行うことをお約束するものです。

お引き渡し日から下記期間中、故障が発生した場合は本書をご提示のうえ、取付店・販売店またはTOTOメンテナンス(株)修理受付センター(〒105-8306 東京都港区海岸1-2-20 汐留ビルディング TEL ☎:0120-1010-05 FAX ☎:0120-1010-02)に修理をご依頼ください。尚、機器類や水栓金具などについては、専用の保証書がありますので別途提示ください。また、お客様が独自に取り付けられた他社製機器の修理につきましてはお受けいたしかねます。

お客様	おなまえ	様	品名	大型一面鏡：MSH1 型
	おところ ㊦			照明ユニット：LHHA 型 サイドキャビネット：LYHA 型
販売店	㊦	Tel	保証期間	お引き渡し日から2ヵ年
	㊦			BL 認定品は洗面器の防水機能・水栓の胴体及びキャビネット本体の剛性について5ヵ年保証です。
お引き渡し日	年	月	日	

★お客様へ この保証書をお受け取りになるときに、お引き渡し年月日、取付店・販売店が記入、押印してあることを確認してください。この保証書は再発行いたしませんので紛失しないよう大切に保存してください。

### 〈無料修理規定〉

- 取扱説明書、本体貼り付けラベルなどの注意書きに従った正常な使用状態で故障した場合には、表記の期間無料修理いたします。
- 保証期間内に故障して無料修理を受ける場合は、取付店・販売店にご依頼のうえ、出張修理に際して本書をご提示ください。
- ご転居の場合は事前に取付店・販売店にご相談ください。
- ご贈答品などで本保証書に記入してある取付店・販売店に修理がご依頼できない場合には、お客様相談室または修理受付センターにご相談ください。
- 保証期間内でも次の場合には、有料修理になります。
  - イ 使用上の不注意、過失による不具合および不当な修理や改造による故障および損傷。
  - ロ お引き渡し後の移設などに起因する故障および損傷。
  - ハ 火災・地震・水害・落雷・凍結・その他の天災地変、公害やガス害(硫化水素ガス)、塩害、異常電圧による故障および損傷。
  - ニ 害虫や小動物による故障および損傷。
  - ヒ 指定以外の電源(電圧・周波数)の使用および異常水質による故障および損傷。
  - ヘ 一般家庭以外(例えば業務用・車輛・船舶への搭載)に使用された場合の故障および損傷。
  - ト 電球など、消耗部品の交換。
  - チ 日常のお手入れ箇所。
  - リ 取り付け上の不注意、過失による場合。
  - ヌ 本書の提示がない場合。
  - ル 本書にお客様名、取付店・販売店、お引き渡し日の記入のない場合、あるいは字句を書き替えられた場合。
  - ヲ 他社製機器に起因する故障および損傷。
  - ワ 経年変化または使用に伴う磨耗、さび、カビ、変質、変色そのほか類似の事由による場合。
  - カ 傷などの外観の不具合で、お引き渡し時に申し出の無かったもの。
  - コ 建築躯体の変形など対象商品本体以外の不具合に起因する故障および損傷。
  - ク 適切な使用、維持管理がなされなかったことに起因する故障および損傷。

例えは ● 塩素系の洗剤、漂白剤、ぬめり取り剤ならびに温泉水、地下水などの使用によるカウンターの上びや腐食  
● 扉下番の固定ねじがゆるんだままで使用された際の扉の外れ ● 給水管・排水管の詰まり ● キャビネット、扉、カウンターなどの汚れ

レ 第三者による管理上、メンテナンス上などの不備に起因する不具合。

例えは ● ハウスクリーニング業者が指定の洗浄剤以外のクリーニング剤を使用してカウンター、扉などに変色や腐食が生じた場合、また、禁止されている方法で洗浄剤などを噴霧あるいは塗布したことによって機器の作動不良が発生した場合  
● 浄化槽の洗浄剤から発生するガスによる金属部品の腐食

ソ お買い上げ時に実用化されていた技術では予防することが不可能な現象またはこれが原因で生じた事故による場合。

ツ 保証期間経過後に申し出のあったもの、または保証該当事項の発生後、速やかに申し出のなかったもの。

- 本書は日本国内においてのみ有効です。
- 本書は再発行しませんので紛失しないよう大切に保存してください。
- 無料修理により取り外された部品・商品は、TOTO(株)の所有となります。
- 取り付け作業時の不注意・過失によるお問い合わせは取付店・販売店にご連絡ください。

### 〈サービス記録〉

年月日	サービス内容	担当者

※この保証書は本書に明示した期間、条件のもとにおいて無料修理をお約束するものです。したがってこの保証書によってお客様の法律上の権利を制限するものではありません。保証期間経過後の修理などについてご不明の場合は、当社お客様相談室または修理受付センターにお問い合わせください。

## TOTO株式会社

〒802-8601 福岡県北九州市小倉北区中島2-1-1  
お客様相談室 TEL ☎0120-03-1010 FAX ☎0120-09-1010

# アフターサービスのご案内

## 保証書

※P.11が保証書になっています。

- 保証書の内容に従って保証されています。  
お引き渡し日・販売店・取付店が記入、押印してあることをご確認ください。  
また、保証書の内容をよくお読みのうえ、大切に保管してください。
- 保証期間は保証書をご確認ください。

## 保証について

- 保証期間中は保証書の規定に従って、修理をさせていただきます。  
保証期間内でも有料になることがありますので、保証書の内容をよくご確認ください。
- ※無料修理により交換された交換前の部品・商品はTOTO(株)の所有となります。
- 修理すれば使用できる商品についてはご希望により有料で修理させていただきます。

## 補修性能部品の供給期間

- 補修性能部品(注1)の供給期間は製造中止後10年です。  
(注1)パッキンなどの機能維持に不可欠な部品で、使用期間中に取り替えの必要が発生する可能性の大きいもの
- ※水栓金具・機器類など **専用**取扱説明書を参照ください。
- ※扉・引き出しの面材については、製造中止後、2年の供給期間としております。供給期間経過後は、新シリーズの扉にて供給させていただきますので、ご了承ください。
- ※商品のモデルチェンジなどにより、予告なく商品を製造中止とする場合がありますので、あらかじめご了承ください。

## 修理依頼について

- 各商品に付属されている「取扱説明書」をもう一度ご確認ください。ご相談の際は、次のことをご連絡ください。

- ① ご住所・ご氏名・お電話番号
- ② 品番(P.9 品番の確認のしかた参照)
- ③ お引き渡し日
- ④ 故障の内容(できるだけ詳しく)
- ⑤ 訪問ご希望日

## 修理料金のしくみ

〈TOTOメンテナンス(株)にご依頼の場合〉

修理により商品の機能が維持できる場合には、ご要望により有料にて修理をさせていただきます。

標準修理料金は **技術料** + **部品代** + **訪問料** で構成されています。

※ただし、補修用部品の保有期間が経過している商品は、修理できない場合がございます。

※機器類など専用の保証書があるものについては、料金体系が異なります。

修理を依頼する前に「修理を依頼される前に」(P.9) をご確認ください

## 修理・取り扱いのご相談は まずお求めの取付店・販売店へ

取付店・販売店 〒

電話 —

転居や贈答品などでお求めの取付店・販売店へご相談できない場合は、商品名・品番をご確認のうえ、下記TOTO窓口までお問い合わせください。

## お客様専用窓口

### 商品のお問い合わせは

TOTO(株)お客様相談室へ

TEL ☎ 0120-03-1010

FAX ☎ 0120-09-1010

受付時間：9:00～17:00  
(夏期休暇・年末年始を除く)



### 修理のご用命は

安心・信頼の TOTOメンテナンス(株)  
修理受付センターへ



ホームページ <http://www.tom-net.jp/>

TEL ☎ 0120-1010-05

FAX ☎ 0120-1010-02

受付：年中無休  
受付時間：8:00～19:00  
訪問修理：年中無休(一部地域を除く)  
営業時間：9:00～18:00

### 交換部品・別売品のご購入は

TOTOメンテナンス(株)  
TOTOパーツセンターへ



TEL ☎ 0120-8282-55

FAX ☎ 0120-8272-99

受付時間：平日 9:00～18:00  
土・日・祝日 10:00～18:00  
(夏期休暇・年末年始を除く)

※インターネットでの部品購入は  
TOTOWebショップへ(24時間受付)  
<http://www.toto.jp/ec/html/index.htm>

お客様からお預かりした個人情報、関連法令および社内諸規定に基づき慎重かつ適切に取り扱います。  
詳細はTOTOホームページをご覧ください。

TOTO株式会社

TOTOホームページ <http://www.toto.co.jp/>

2017.6  
WN06H56