

洗面化粧台 収納キャビネット

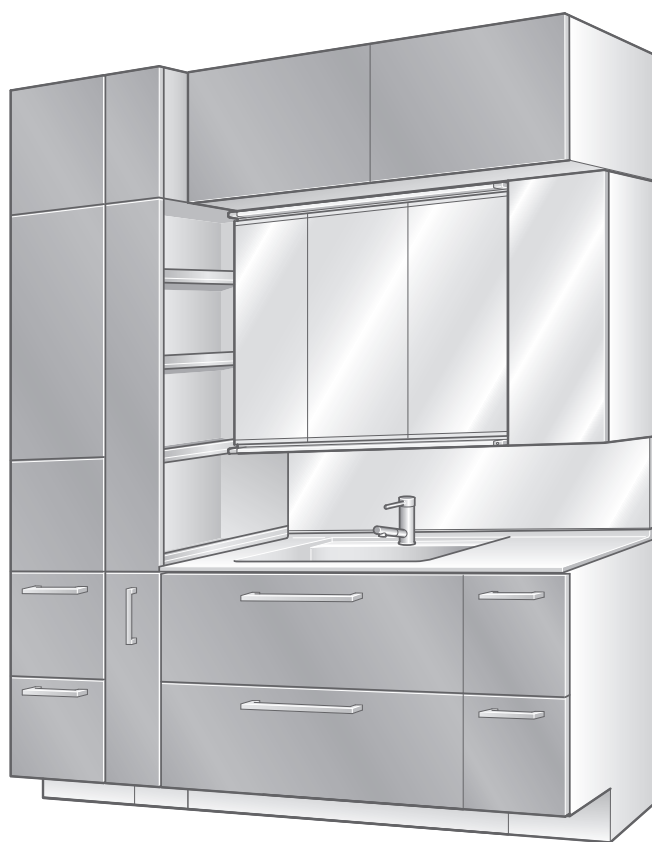

各部のなまえと種類	2
安全上のご注意	4
使用上のご注意	6

使いかた	
・棚板	7
・排水栓	8

お手入れ	
・日頃のお手入れポイント	
・キャビネット	9
・洗面ボウル・カウンター	
・排水栓・ヘアキャッチャー・ ワンプッシュ排水ボタン	
・排水トラップ	10

こんなときは	
・引き出しの前板がずれているとき	11
・引き出しを外すとき	12
・扉がずれているとき	
・扉がすぐに開くとき/ずれているとき	
・扉を閉じる時のスピード調整のしかた	13

定期的な点検	14
--------	----

凍結予防	15
------	----

修理を依頼される前に	15
------------	----

仕様	16
----	----

部品の交換・買い換えのご案内	17
----------------	----

保証書	19
-----	----

アフターサービスのご案内	裏表紙
--------------	-----

このたびは、TOTO商品をお買い上げいただき、誠にありがとうございます。
この取扱説明書をよくお読みのうえ、正しくお使いください。

- 保証書に取付店名、お引き渡し日などが記入されていることを必ずお確かめください。
- この取扱説明書は、大切に保管し、必要なときにお読みください。
- 水栓金具・機器類に関する内容は、専用の取扱説明書に載せていますので、この取扱説明書と併せてよくお読みください。

はじめに

使いかた

お手入れ

必要なとき

各部のなまえと種類

図は商品の例示であり、タイプやオプション部の選択により仕様は異なります。

〇〇kgまで：最大積載荷重

---部を押すと開きます。

■デザインキャビネットプラン

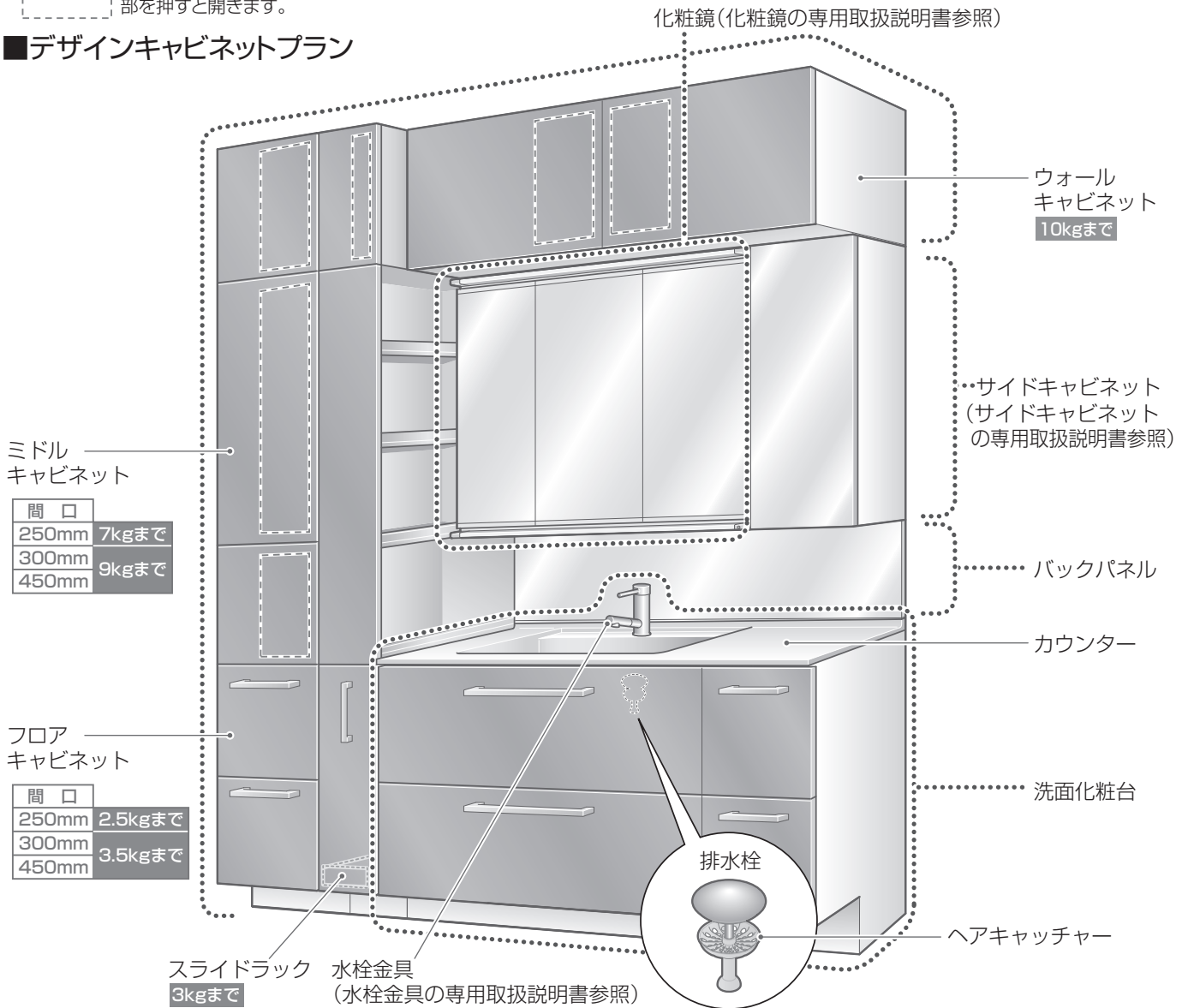

■フローティングデザインプラン

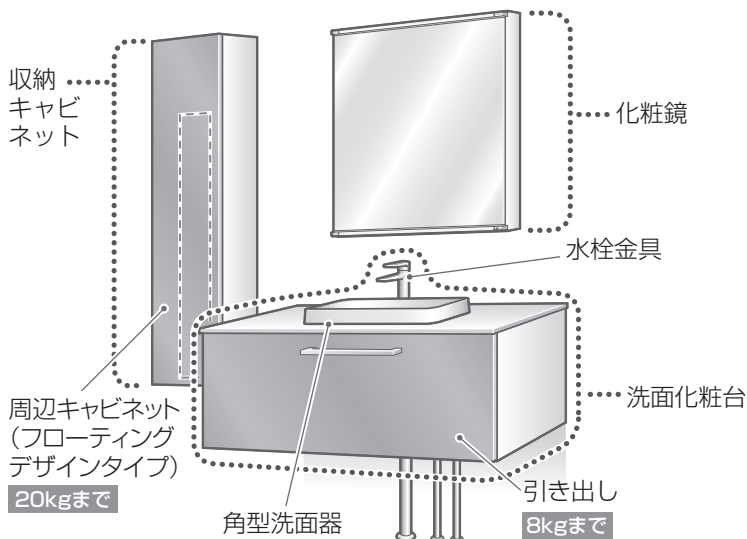

■カウンタープラン

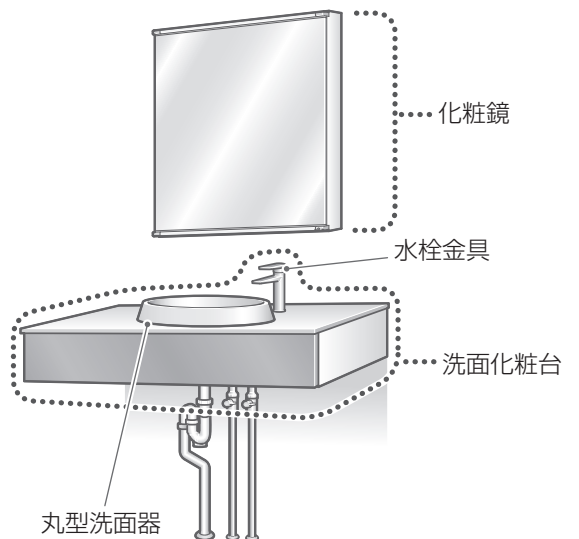

洗面化粧台

■扉タイプ

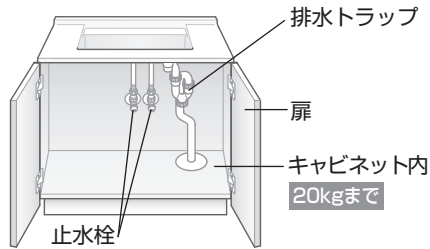

■2段引き出しタイプ

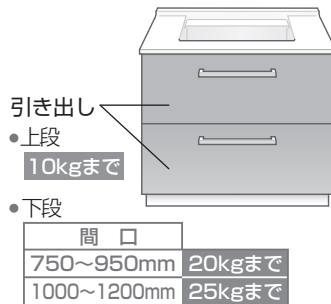

収納キャビネット

■洗濯機上オープン棚

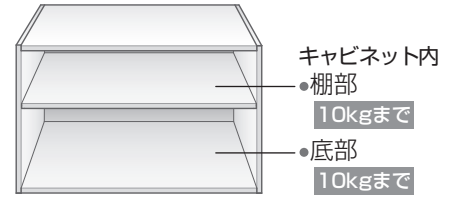

■オープンキャビネット

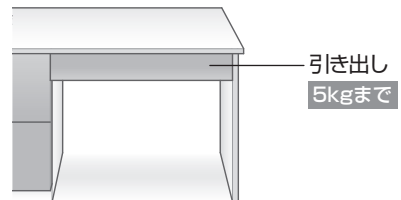

水栓金具

※ 水栓金具の取扱説明書を参照ください。

■台付シングル混合水栓



■アクアオート※ (自動水栓)



■エアインシャワー水栓

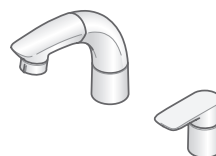

安全上のご注意

安全に関する重要な内容ですので、ご使用前によくお読みのうえ、必ずお守りいただき、正しくお使いください。

表示 と 意味	 警告 死亡や重傷を負う可能性が ある内容です。	 注意 傷害や物的損害が発生する 可能性がある内容です。
	 してはいけない「禁止」の内容です。	 必ず実行していただく「強制」の内容です。 「必ず守る」を示しています。

警告

火災・感電・漏電を防ぐために

電源コード・電源プラグなどは



ぬれ手禁止

- 照明スイッチ・蛍光灯・コンセントは、水をかけたり、ぬれた手で触れない



分解禁止

- 電気器具は、分解・修理・改造しない



禁止

- コンセント・配線器具の定格(計 1200W)を超える使いかたはしない
・たこ足配線など。
- コンセントは、差し込み口にチリ・ホコリが付いたまま使わない
・乾いた布でふき、確実に差し込んでください。
- がたついているコンセントは使わない
- コンセントに他機器の電源プラグを差したまま、放置しない
- 雷が発生しているときは、電源プラグ・コンセントに触れない
- 電源コードを傷つけるようなことはしない
・無理に曲げる・重い物をのせる・挟み込むなど。
- 電源コードは、束ねたまま使わない
- AC100V 以外の電源は使わない



プラグを抜く

- 電源コード・電源プラグのお手入れ時は、照明スイッチを切り、電源プラグを抜く
・電源プラグを抜くのが困難な場合は、ブレーカーを切ってください。



必ず実行

- 電源プラグは、プラグ本体を持って真っすぐ抜き差しする
・電源プラグ・コンセント・電源コードが傷みます。
- 電源プラグは、刃などのホコリを定期的に取り、根元まで差し込む
・プラグを抜き、乾いた布でふいてください。

棚などは



禁止

- 火のついたタバコなどを置かない

けがを防ぐために

フローティングキャビネットは



禁止

- カウンターの上にのったり引き出しにぶら下がらない
(キャビネットが落下します。)



⚠ 注意

水漏れ・けが・やけどなどを防ぐために

キャビネットやキャビネット内は

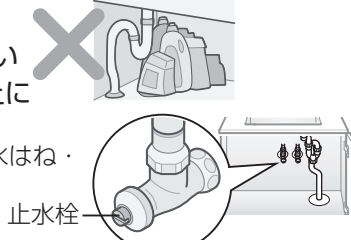
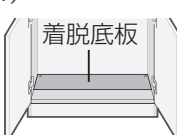
- ❌ **排水・給水器具に、無理な力を加えない**
 - ❌ **止水栓は、必要以上に開けない**
(洗面ボウルからの水はね・水あふれの原因)
 - ⚠ **定期的に点検する (P.14)**
・ねじのゆるみがないか、キャビネット・着脱底板の下などに水漏れ・がたつきがないか。
- 
- 

洗面ボウル・カウンターは

- ❌ **かたい物を落とさない**
(破損によるけが・水漏れのおそれ)
・収納物の取り出し時は、特にご注意ください。
- ❌ **ヒビが入ったまま使わない**

寒冷地仕様の場合は

- ⚠ **凍結が予想されるときは、排水トラップ・水栓金具の水抜きを行う (P.15)**
(破損による水漏れの原因)

扉などを開け閉めするときは

- ❌ **鏡扉・扉を閉めるときは、丁番付近に指を入れない**

お手入れのときは

- ⚠ **引き出しの着脱、調整などを行う場合やキャビネット内のお手入れをする場合は、厚手の手袋を着用する**
(手や指などをけがするおそれ)
- 



扉・引き出しのずれ調整時は (P.11)

- ❌ **電動ドライバーは使わない**
・ねじが破損すると、扉などが落下します。
- ⚠ **落とさないように注意する**
- ⚠ **調整後、ゆるめたねじは全て締める**

長期間使わないときは

- ⚠ **電源プラグを抜く**
(思わぬ事故の原因)
・抜くのが困難な場合は、ブレーカーを切ってください。
- 

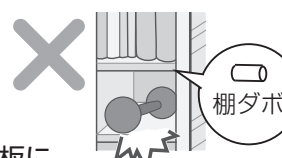
その他、お使いのときは

- ❌ **無理な力を加えない**
・鏡・鏡のフレーム・カウンター・洗面ボウル・扉・引き出し・棚・取っ手などに、のる・ぶら下がる・物を掛けるなど。
 - ❌ **取っ手や丁番にがたつきがあるまま、使わない**
(落下による破損・けがのおそれ)
 - ❌ **丁番に注油しない**
(油・溶剤が樹脂に付くと、本体・鏡止め具が割れて鏡が落下し、破損・けがのおそれ)
 - ❌ **棚ダボは正しく押し込み、棚には重い物をのせない**
・棚が外れます。
 - ❌ **キャビネットの底板にのらない**
(破損・落下・けがのおそれ)
 - ⚠ **収納トレイ・引き出しを外したときは、確実に取り付ける**
・軽く引っ張って確認する。
・引き出しは、2、3回開閉して確認する。
 - ❌ **高齢の方や小さなお子さまが使うときは、付き添う**
(転落・転倒・けがのおそれ)
 - ❌ **キャビネットの下にお子さまをもぐりこませない**
(けがのおそれ)
- 
- 

使用上のご注意

破損などを防ぐために

- 化粧品が付いたら、すぐにふく
(変色・破損の原因)

洗面化粧台は

- 引き出し・扉を開けるときは、隣接する扉などを閉めてから開ける
・扉などにぶつかります。

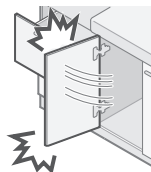

- 冷たい洗面ボウルに、急に熱湯を注がない
・水を少しためてから注いでください。

- 排水栓に重い物をのせない (故障の原因)

- タオルバー(オプション)にぶら下がらない



より快適にお使いいただくために

- 新築・改築後間もない場合は、十分に換気する
・ホルムアルデヒドには、高温になると放散される性質があるため、室温を高くしての換気・キャビネット内の水ぶきが効果的です。

- 普段から通気・換気に配慮する
・特に、気温の高い夏や長時間密閉状態にしていたあとなどは、十分に換気してください。

ホルムアルデヒドについて

TOTOでは、お客様が安心してお使いいただけるように「ホルムアルデヒド放散量の少ない材料を採用」しています。

次のことにもご注意ください

- 洗面ボウルに水をためるときは、ぬるま湯を使うと結露が防げます
・冷水では、環境条件・時間により洗面ボウル裏面に結露することがあります。

変形・変色などを防ぐために

- ストーブなどを近づけない
- ヘアドライヤーの熱風を直接あてない
- 金属製品を放置しない
・ヘアピン・かみそりの刃など。
(さびが取れなくなる原因)

- カウンター・洗面ボウルのデッキ面に、ぬれた物・ビニールシートなどを長時間放置しない
(表面の膨れ・変色の原因)



- カウンター・洗面ボウルに、火のついたタバコを置かない
- 化粧鏡本体に吸盤を貼らない

収納するときは

- ヘアドライヤー・ヘアアイロンは、熱いまま入れない

- 重い物は、分散して入れる
(着脱底板の反り、引き出しが閉まりにくくなる原因)

- 最大積載荷重以上の物を入れない
(P.2・3各部のなまえと種類参照)

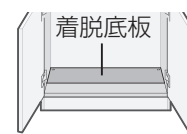

薬品・洗剤類は

- 以下の洗剤・道具などは使わない

- ・ナイロン・金属たわし
- ・メラミンスポンジ
- ・ネット付きスポンジ
- ・溶剤(シンナー・ベンジン・除光液・接着剤など)
- ・クレンザー(粉末や研磨力の強いもの)
- ・トイレ・タイル用の洗剤
- ・塩素系・酸素系・酸性・アルカリ性の洗剤・漂白剤(排水管用洗剤を除く)

(破損・水漏れ・変色・さびの原因)

- 塩素系の薬品・洗剤類を収納するときは、キャップを閉める
(塩素ガス発生による、丁番・レールのさび、動作不良の原因)
・こぼれたら、すぐにふいてください。

- 強い薬品がこぼれたら、すぐに水ぶきをし、ふき取る
・毛染め剤・養毛剤・パーマ液・うがい薬など。

こんな場合は

- キャビネット・キャビネットの下に水がかかったら、すぐにふく
(表面のはがれ・変形の原因)

- 壁に水がかかったら、すぐにふく
(壁のふくれの原因)

- 直射日光が当たる場合は、カーテンなどで遮る
(変形・変色の原因)



使いかた

- タイプ・オプションの選択などにより、構成部品の種類や位置は異なります。
- 化粧鏡・水栓金具・機器類については、専用取扱説明書を参照してください。

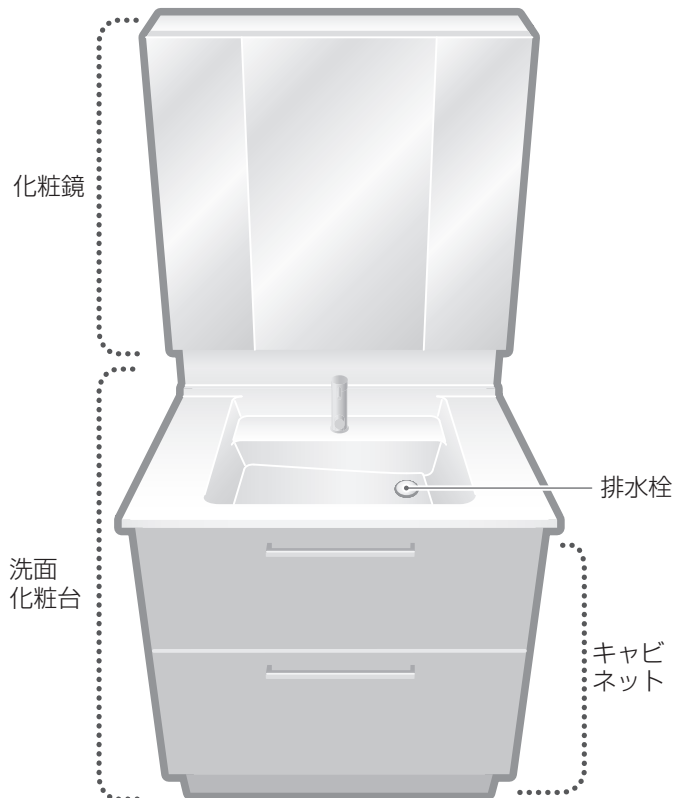

はじめに

使いかた

棚板

- 取り外して、取り付け位置を変えられます。
※収納物を取り出してから行ってください。
●取り付けるときは、取り外しと逆の要領で行ってください。

⚠ 注意

❗ 棚受けダボは収納棚の溝に確実に差し込む
(収納物や棚が落下しけがをするおそれ)
必ず実行

■鏡裏部の収納棚を取り外す場合

取り外す

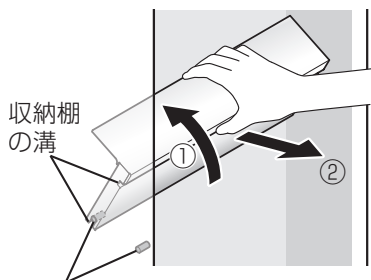

- ① 収納棚の手前を持ち上げる
- ② 収納棚を手前に引いて外す

取り外す

扉に当たらないように、傾けて手前に引く

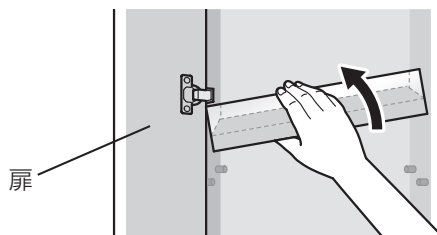

取り付ける

棚受けダボに収納棚の溝を、奥・底面の順に差し込む

取り付ける

扉に当たらないように、傾けて取り付ける

使いかた

排水栓

■台付シングル混合水栓

陶器製洗面ボウル（ベッセル式）タイプ

水をためる

押しボタンを押す

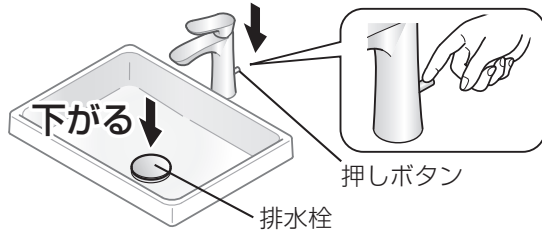

水を抜く

もう一度、
押しボタンを押す

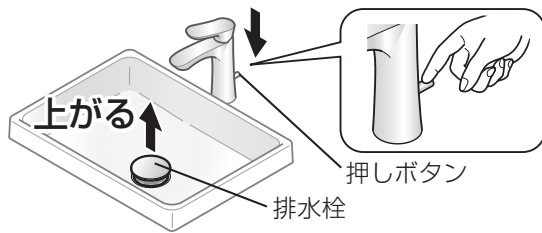

■アクアオート（自動水栓）

陶器製洗面ボウル（ベッセル式）タイプ

水をためる

押しボタンを押す

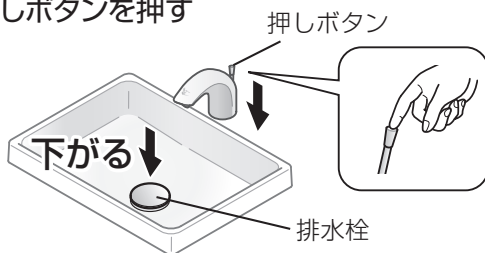

水を抜く

もう一度、
押しボタンを押す

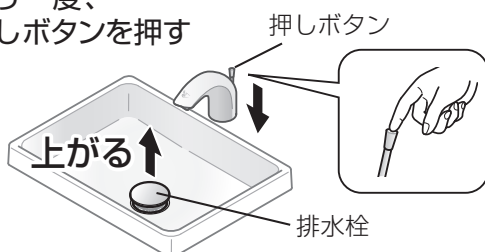

人工大理石製ボウルタイプ

水をためる

押しボタンを押す

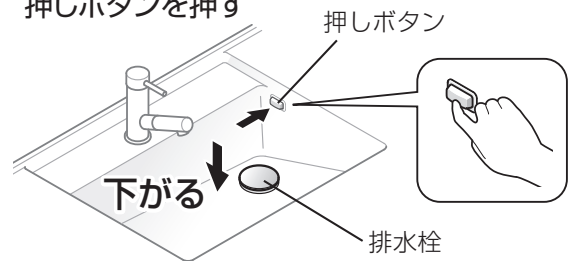

水を抜く

もう一度、
押しボタンを押す

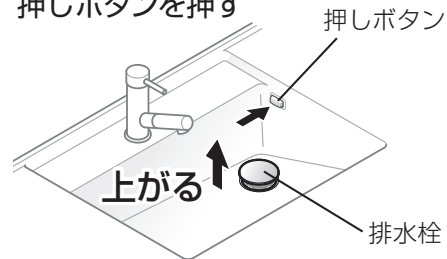

お手入れ

- タイプ・オプションの選択などにより、構成部品の種類や位置は異なります。
- 水栓金具・機器類については、専用取扱説明書を参照してください。

日頃のお手入れポイント

キッと**水**ぶきし、
からぶき仕上げを



汚れをためず、
こまめなお手入れで、
ラクラク、キレイに。

おすすめの道具

スポンジ



柔らかい布



ゴム手袋



布を巻いた
割り箸



使い古しの
歯ブラシ



おすすめの洗剤

洗剤の取扱説明書を参照ください。

浴室/
台所用中性洗剤



エチルアルコール
(落ちにくい油性の汚れに。)
※薬局で購入できます。



排水管洗浄剤
(詰まり予防用・除去用)

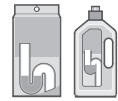

蛇口まわりのクリーナー (別売品)



TOTO商品 THYZ3*

(お買い求めは裏表紙へ)

※予告なく変更する場合があります。

使えない
洗剤・道具など

- ナイロン・金属たわし
- メラミンスポンジ
- ネット付きスポンジ
- 溶剤(シンナー・ベンジン・除光液・
接着剤など)
- クレンザー(粉末や研磨力の強いもの)
- トイレ・タイル用の洗剤
- 塩素系・酸素系・酸性・アル
カリ性の洗剤・漂白剤(排水管
洗浄剤を除く)

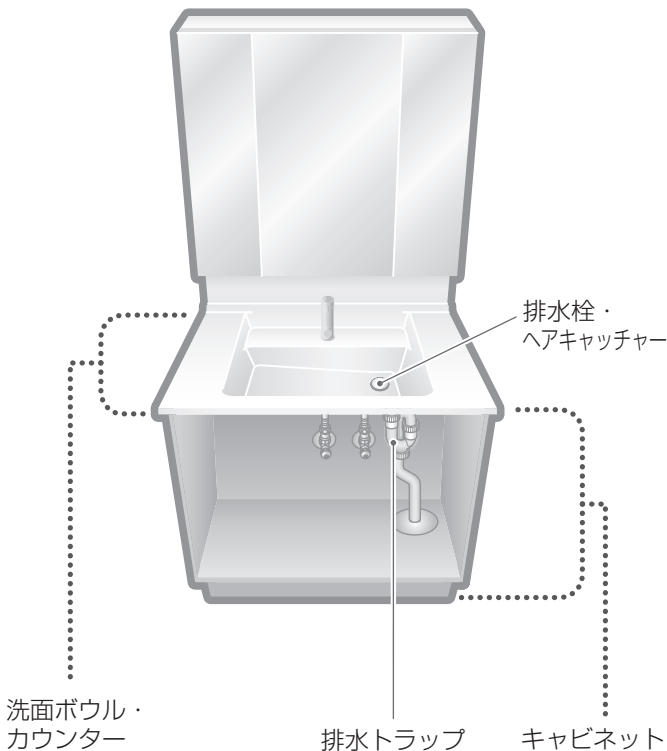

キャビネット

日頃のお手入れ

水ぶきする
→からぶきで仕上げる



頑固な汚れ

アルコールでふく
→少量の中性洗剤を
付けた水に湿らせた
布でふく→からぶき



- 細かい部分は、割り箸などで。



お手入れ

洗面ボウル・カウンター

日頃のお手入れ

スポンジに浴室/台所用
中性洗剤を付けて洗う
→よく水洗いする



頑固な汚れ

【クリスタルカウンターの場合】

スポンジの硬い面で洗い、
よく水洗いする

※磨いた部分の光沢が、ほかと多少異
なることがあります。



【人工大理石カウンターの場合】

布にエチルアルコールを
つけてふく

表面に傷が付くため、粗目の
スポンジ（ナイロンたわしなど）は
使わない



排水栓・ヘアキャッチャー・ ワンプッシュ排水ボタン

取り外して汚れを取る
(ごみが詰まり、流れが悪くならないように)



ヘアキャッチャー



排水トラップ

日頃のお手入れ

排水管洗剤（詰まり予防用）を使う

洗剤の取扱説明書を参照ください。

•2週間に一度のお手入れをおすすめします。



水の流れが悪いとき

排水管洗剤（詰まり除去用）を使う

洗剤の取扱説明書を参照ください。

•6か月に一度のお手入れをおすすめします。



配管が詰まったとき

- ① 水を受ける容器を置く
(たまった水 約140mlを受けるため)
- ② 水抜きコックを開け、
異物・ごみを取る
- ③ 水抜きコックを手で締める
・工具は使わない。
- ④ 水を流し、漏れないか
確認する

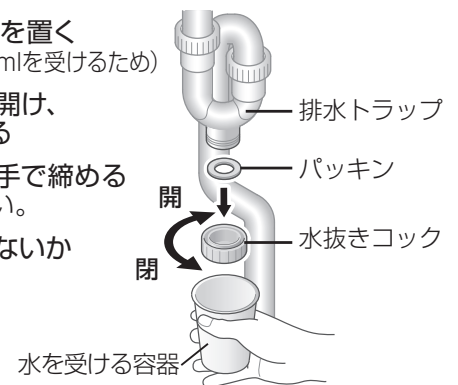

こんなときは

引き出しの前板がずれているとき

■ギャラリバー+カバー付きねじタイプ

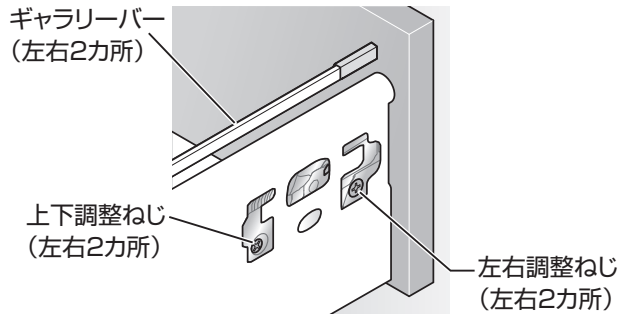

傾き調整

① カバーキャップをキャビネット奥行き方向にスライドさせる

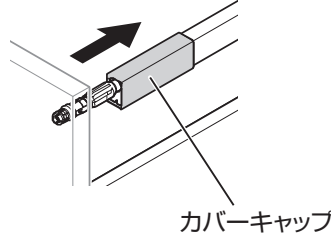

② オレンジ色の部品を回転させて調整する

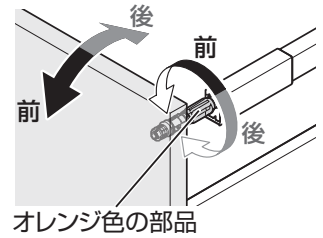

上下・左右の調整

① キャップを取り外す

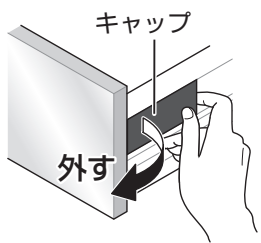

② 上下・左右調整ねじで調整する

※片側だけの調整では動きません。必ず両側のねじで調整を行ってください。

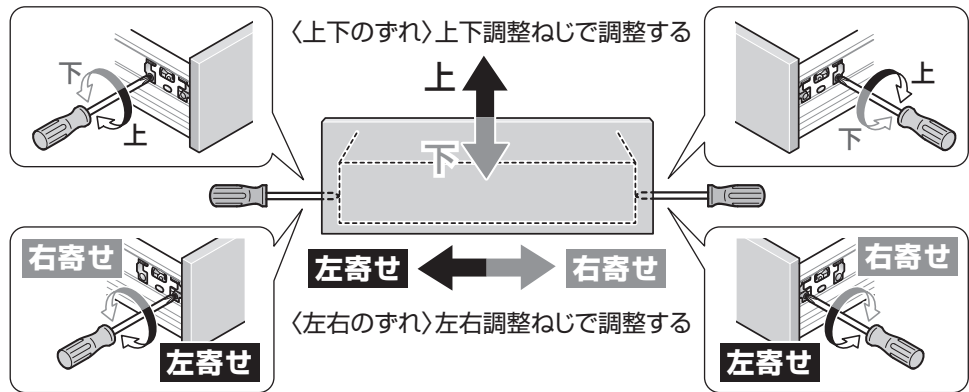

■スライドラックタイプ

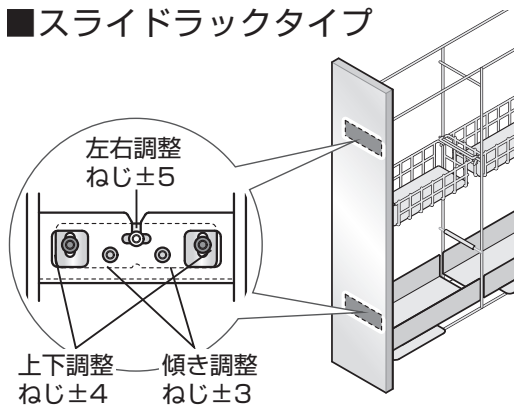

上下の調整

② 前板をずらす

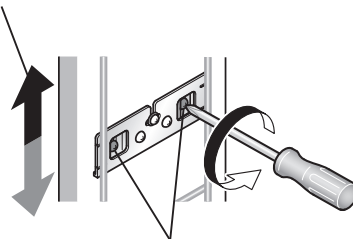

① 上下調整ねじをゆるめる
③ 上下調整ねじを締める

左右の調整

② 前板をずらす

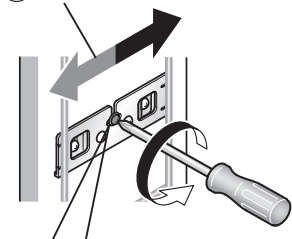

① 左右調整ねじをゆるめる
③ 左右調整ねじを締める

傾き調整

① 左右調整ねじをゆるめる
③ 左右調整ねじを締める

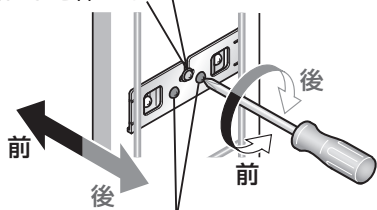

② 傾き調整ねじを回して、傾きを調整する
※左右均等に調整すること。

前板の取り外しかた

② 前板をもちあげる

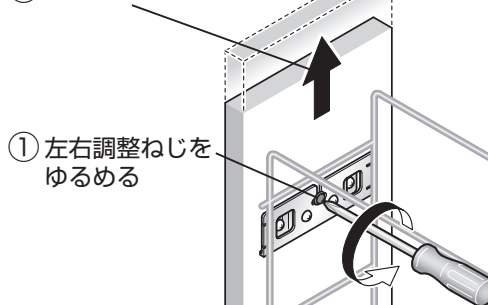

前板の取り付けかた

取り外しと逆の手順で取り付ける

こんなときは

引き出しを外すとき

■ギャラリーバー+カバー付きねじタイプ

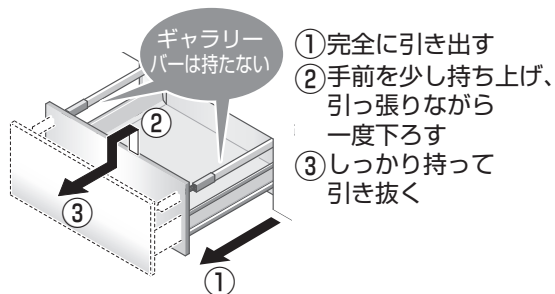

取り付けかた

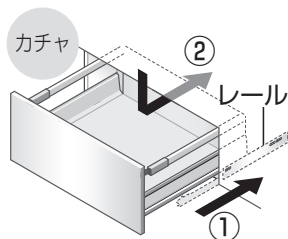

- ①レールを奥まで押し込む
- ②引き出しの手前を持ってレールの上に置き、「カチャ」と音がするまで押し込む
- 取り付け後、2、3回開閉して確実に取り付けられたか確認する。

■スライドラックタイプ

無理に外さないでください
(作動不良や破損の原因)

- ①引き出しを完全に引き出す
- ②レバーを内側に押し込みながら、引き出しを上方向へ持ち上げる

内側のトレーを外し、外側からレバーを操作することもできます。

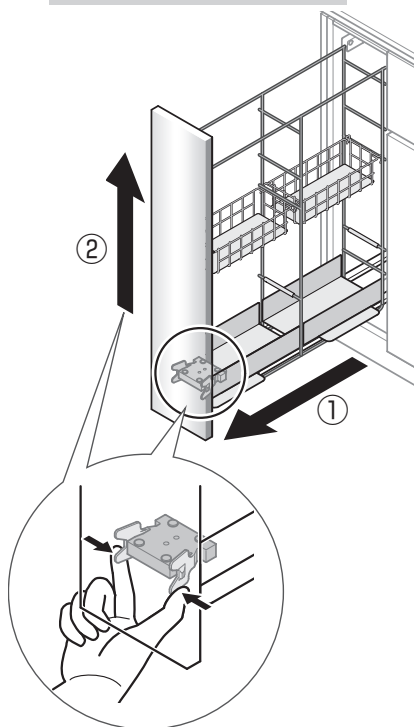

取り付けかた

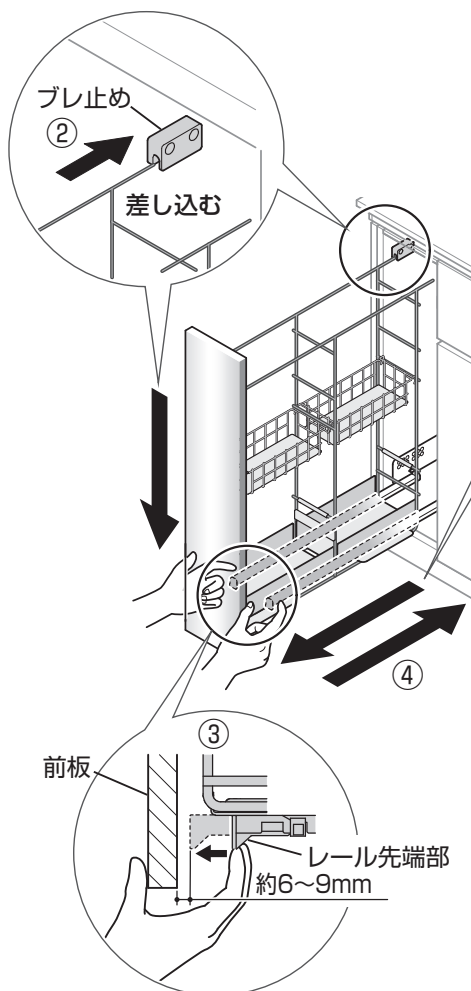

扉がずれているとき

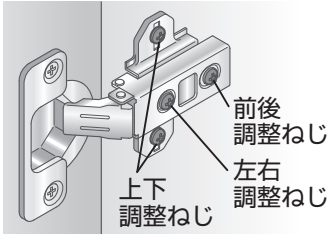

前後の調整

左扉も右扉も
右回しで後へ
左回しで前へ
動きます

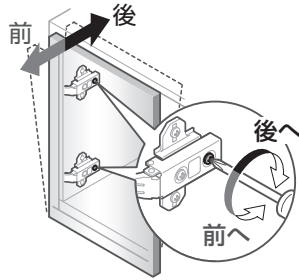

左右の調整

左扉も右扉も
右回しで内側へ
左回しで外側へ
動きます

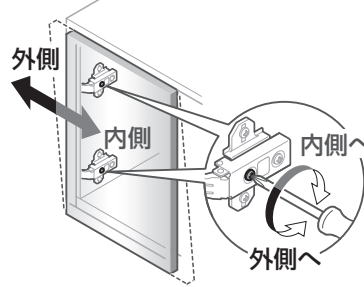

上下の調整

② 扉を動かす

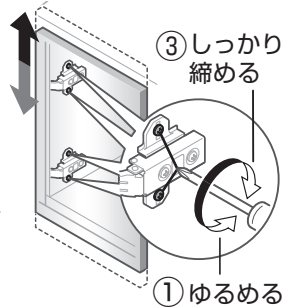

扉がすぐに開くとき/ずれているとき

■ 押すと開くタイプの扉

前後の調整

押しても開かない/すぐに開いてしまうときに。

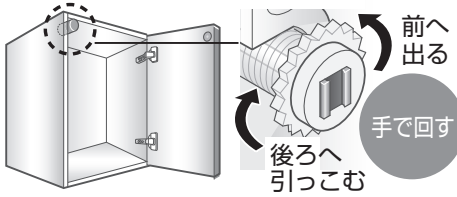

• 扉が開かないときは、左に回す。

■ 鏡扉

前後の調整

前後にずれているときに。

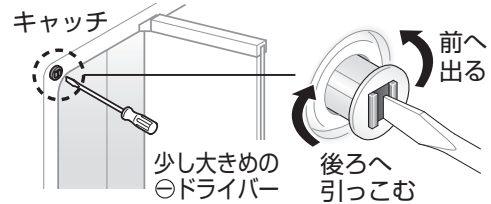

扉を閉じる時のスピード調整のしかた

※上側の丁番のみ

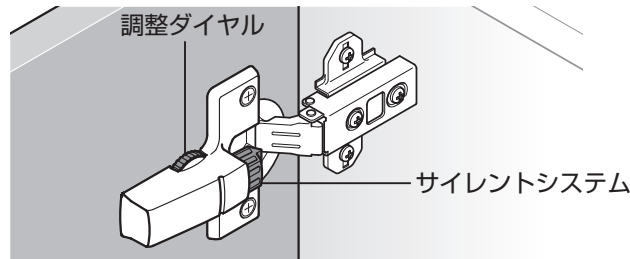

速く閉める

サイレントシステムを押しながら調整ダイヤルを
反時計回りに回す

※サイレントシステムが
縮みます。

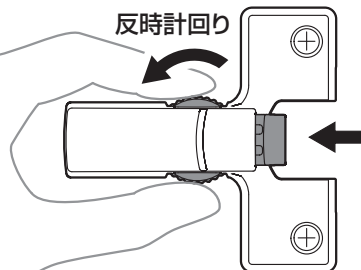

※本図は左扉の調整方法を示します。
右扉でも回す方向は変わりません。

遅く閉める

サイレントシステムを押さずに調整ダイヤルを
時計回りに回す

※サイレントシステムが伸びます。

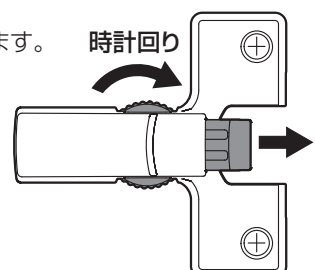

定期的な点検

経年劣化による重大事故を防ぎ、より長く、安全・快適にお使いいただくために、お客様ご自身で以下の点検を行ってください。

月に一度は「洗面化粧台全体の点検」をしましょう

不具合があったときは TOTOメンテナンス(株)修理受付センター(TEL ☎0120-1010-05)かお求めの販売店へご連絡ください。

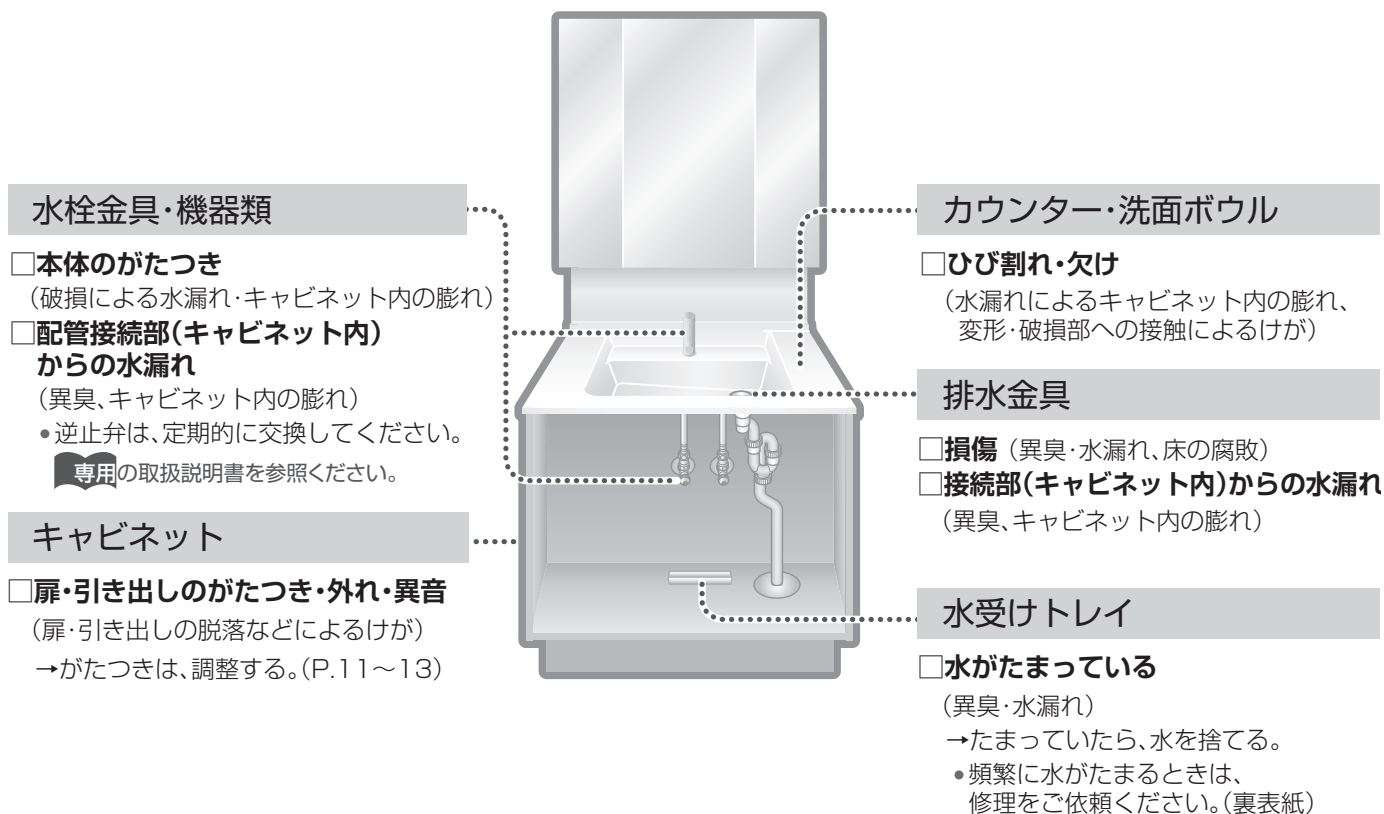

キャビネット内に水漏れがあったとき

床にまで水漏れしていないか、着脱底板を外して確認してください。

凍結予防

寒冷地仕様の場合

準備：キャビネット内の物を出す。

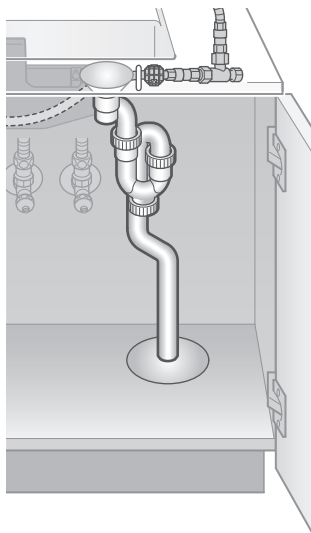

水栓金具の水抜き

水栓金具の専用取扱説明書「凍結予防の仕方」を参照ください。

排水トラップの水抜き

- ①水を受ける容器を置く
(たまった水 約140mlを受けるため)
 - ②水抜きコックを開ける
 - ③水抜きコックを手で締める
 - ・工具は使わない。
- ・電気温水器など、その他給水接続されている機器類は、その水抜きも行う。

専用の取扱説明書を参照ください。

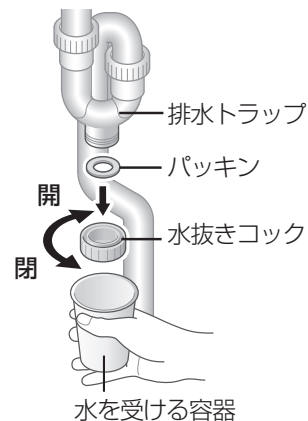

修理を依頼される前に

●水栓金具・機器類については、専用取扱説明書を参照してください。

こんなときは	ご確認ください	参照ページ
水・湯が出ない	<ul style="list-style-type: none"> ■止水栓は、開いていますか？ ■断水していませんか？ 	—
水漏れする	<ul style="list-style-type: none"> ■給水・給湯管・給水接続機器からの水漏れ： 止水栓を閉め、修理をご依頼ください。 	裏表紙
	<ul style="list-style-type: none"> ■排水管・排水トラップからの水漏れ： ナットや水抜きコックがゆるんでいませんか？ →しっかり締める。 →それでも水が止まらない場合は、止水栓を閉めて修理をご依頼ください。 	裏表紙
	<ul style="list-style-type: none"> ■水受けトレイからの水漏れ： →水受けトレイの水を捨てる。 	P.14
水はねが多い、水量を調整したい	<ul style="list-style-type: none"> ■水栓を水側・湯側全開にして、止水栓で水量を6～7L/分程度(500mlで約5秒)に調整する。 	水栓金具専用取扱説明書
排水の流れが悪い	<ul style="list-style-type: none"> ■ヘアキャッチャーに、ごみが詰まっていますか？ 	P.10
	<ul style="list-style-type: none"> ■排水トラップのお手入れをする。 →お手入れしても改善しない場合は、排水管洗浄剤(詰まり除去用)を使う。 	P.10
洗面ボウルの穴から泡が出る	<ul style="list-style-type: none"> ■大量に泡を流すと、泡が出てくる場合がありますが、異常ではありません。 	—
扉など	<ul style="list-style-type: none"> ■ねじがゆるんでいませんか？ →しっかり締める。 	—
	<ul style="list-style-type: none"> ■取っ手の裏のねじがゆるんでいませんか？ →しっかり締める。 	—
	<ul style="list-style-type: none"> ■ずれを調整する。 	P.11

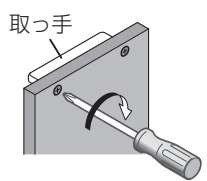
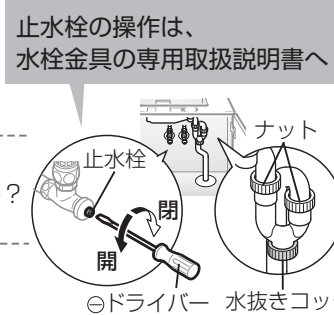

必要なとき

仕様

品番の確認のしかた

- それぞれのラベルをご確認ください。



抗菌商品について

一般社団法人 日本建材・住宅設備産業協会基準による抗菌に関する表示

抗菌効果	商品表面の細菌の増殖を抑制します。 これはJIS Z 2801の抗菌性試験方法による試験をJNLA登録試験所で実施し、その結果がJIS Z 2801の抗菌効果を満たしたものです。 これにより感染防止、防汚、防カビ、防臭、ぬめり防止などの副次的効果を訴求するものではありません。
抗菌加工部位	排水口（樹脂製ボウルのみ）
抗菌剤の種類	有機系・無機系
抗菌性能持続性、安全性	一般社団法人 日本建材・住宅設備産業協会基準により確認
取扱注意事項	抗菌力を発揮させるために、商品表面はよく掃除された状態に保ってください。

※抗菌力は、抗菌加工した商品の表面に細菌が直接接触しないと発揮されません。

部品の交換・買い換えのご案内

届いた部品を返品・交換するとき

商品到着後8日以内にTOTOパーツセンターまでご返送ください。

■交換部品の不良などによる場合





送料はTOTOパーツセンターが負担し、商品を送付させていただきます。

■お客様のご都合による場合

送料はお客様負担となります。また、お客様の元で、汚れたり破損した商品や、一度ご使用になられた商品の返品・交換はいたしかねます。ご了承ください。

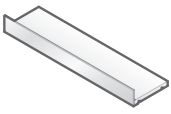
TOTOパーツセンターにご相談いただける交換部品

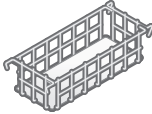
- 品番・仕様は、予告なく変更する場合があります。(詳細は、TOTOパーツセンターまでお問い合わせください)
- 水栓金具の部品については、専用取扱説明書を参照してください。

	品番	品 番	
		品名	品番
棚板		ダークグレー	LQWN23259C1R-482
		ホワイト	LQWN23259W1R-482
排水栓		WN87419W	
ヘアキャッチャー		WN87389W	
バスケット(大)		バスケット	WN74159
		下じき	WN84A91
バスケット(小)		バスケット	WN74161
		下じき	WN84A92

希望小売価格などの詳細は、TOTOWebショップをご確認ください。
<http://www.toto.jp/ec/html/index.htm>



TOTOメンテナンス(株)TOTOパーツセンター TEL ☎0120-8282-55

MEMO

TOTO

保証書

本書は、本書記載の修理規定に則り無料修理を行うことをお約束するものです。

お引き渡し日から下記期間中、故障が発生した場合は本書をご提示のうえ、取付店・販売店またはTOTOメンテナンス(株)修理受付センター(〒105-8306 東京都港区海岸1-2-20 汐留ビルディング TEL ☎:0120-1010-05 FAX ☎:0120-1010-02)に修理をご依頼ください。尚、機器類や水栓金具などについては、専用の保証書がありますので別途提示ください。また、お客様が独自に取り付けられた他社製機器の修理につきましてはお受けいたしかねます。

お客様	おなまえ	様	品名	洗面化粧台・収納キャビネット・バックパネル LBHA型・LLHA型・LTHA型・LWHA型 LPHA型・MS型・LHA00型・LFHA型
	おところ (〒)			
販売・付店	(〒)	(印)	保証期間	お引き渡し日から2カ年
	Tel			
お引き渡し日	年	月	日	

★お客様へ この保証書をお受け取りになるときに、お引き渡し年月日、取付店・販売店が記入、押印してあることを確認してください。この保証書は再発行いたしませんので紛失しないよう大切に保存してください。

〈無料修理規定〉

- 取扱説明書、本体貼り付けラベルなどの注意書きに従った正常な使用状態で故障した場合には、表記の期間無料修理いたします。
- 保証期間内に故障して無料修理を受ける場合は、取付店・販売店にご依頼のうえ、出張修理に際して本書をご提示ください。
- ご転居の場合は事前に取付店・販売店にご相談ください。
- ご贈答品などで本保証書に記入してある取付店・販売店に修理がご依頼できない場合には、お客様相談室または修理受付センターにご相談ください。
- 保証期間内でも次の場合には、有料修理になります。
 - イ 使用上の不注意、過失による不具合および不当な修理や改造による故障および損傷。
 - ロ お引き渡し後の移設などに起因する故障および損傷。
 - ハ 火災・地震・水害・落雷・凍結・その他の天災地変、公害やガス害(硫化水素ガス)、塩害、異常電圧による故障および損傷。害虫や小動物による故障および損傷。
 - ニ 指定以外の電源(電圧・周波数)の使用および異常水質による故障および損傷。
 - ホ 一般家庭以外(例えば業務用・車輪・船舶への搭載)に使用された場合の故障および損傷。
 - ヘ 砂やごみかみによる不具合およびパッキン・コーキングなど消耗品の損傷。
 - ト 電球など、消耗部品の交換。
 - チ 日常のお手入れ箇所。
 - リ 取り付け上の不注意、過失による場合。
 - ヌ 本書の提示がない場合。
 - ル 本書にお客様名、取付店・販売店、お引き渡し日の記入のない場合、あるいは字句を書き替えられた場合。
 - ヲ 他社製機器に起因する故障および損傷。
 - ワ 経年変化または使用に伴う磨耗、さび、カビ、変質、変色そのほか類似の事由による場合。
 - カ 傷などの外観の不具合で、お引き渡し時に申し出の無かったもの。
 - ク 建築躯体の変形など対象商品本体以外の不具合に起因する故障および損傷。
 - ク 適切な使用、維持管理がなされなかったことに起因する故障および損傷。

例えば ● 塩素系の洗剤、漂白剤、ぬめり取り剤ならびに温泉水、地下水などの使用によるカウンターのおさびや腐食
● 扉丁番の固定ねじがゆるんだままで使用された際の扉の外れ ● 給水管・排水管の詰まり ● キャビネット、扉、カウンターなどの汚れ

レ 第三者による管理上、メンテナンス上などの不備に起因する不具合。

例えば ● ハウスクリーニング業者が指定の洗剤以外のクリーニング剤を使用してカウンター、扉などに変色や腐食が生じた場合、また、禁止されている方法で洗剤などを噴霧あるいは塗布したことによって機器の作動不良が発生した場合
● 浄化槽の洗剤から発生するガスによる金属部品の腐食

ソ お買い上げ時に実用化されていた技術では予防することが不可能な現象またはこれが原因で生じた事故による場合。

ツ 保証期間経過後に申し出のあったもの、または保証該当事項の発生後、速やかに申し出のなかったもの。

- 本書は日本国内においてのみ有効です。
- 本書は再発行しませんので紛失しないよう大切に保存してください。
- 無料修理により取り外された部品・商品は、TOTO(株)の所有となります。
- 取り付け作業時の不注意・過失によるお問い合わせは取付店・販売店にご連絡ください。

〈サービス記録〉

年月日	サービス内容	担当者

※この保証書は本書に明示した期間、条件のもとにおいて無料修理をお約束するものです。したがってこの保証書によってお客様の法律上の権利を制限するものではありません。保証期間経過後の修理などについてご不明の場合は、当社お客様相談室または修理受付センターにお問い合わせください。

TOTO株式会社

〒802-8601 福岡県北九州市小倉北区中島2-1-1
お客様相談室 TEL ☎0120-03-1010 FAX ☎0120-09-1010

アフターサービスのご案内

保証書

※P.19が保証書になっています。

- 保証書の内容に従って保証されています。
お引き渡し日・販売店・取付店が記入、押印してあることをご確認ください。
また、保証書の内容をよくお読みのうえ、大切に保管してください。
- 保証期間は保証書をご確認ください。

保証について

- 保証期間中は保証書の規定に従って、修理をさせていただきます。
保証期間内でも有料になることがありますので、保証書の内容をよくご確認ください。
- ※無料修理により交換された交換前の部品・商品はTOTO(株)の所有となります。
- 修理すれば使用できる商品についてはご希望により有料で修理させていただきます。

補修性能部品の供給期間

- 補修性能部品(注1)の供給期間は製造中止後10年です。
(注1)パッキンなどの機能維持に不可欠な部品で、使用期間中に取り替えの必要が発生する可能性の大きいもの
- ※水栓金具・機器類など **専用**取扱説明書を参照ください。
- ※扉・引き出しの面材については、製造中止後、2年の供給期間としております。供給期間経過後は、新シリーズの扉にて供給させていただきますので、ご了承ください。
- ※商品のモデルチェンジなどにより、予告なく商品を製造中止とする場合がありますので、あらかじめご了承ください。

修理依頼について

- 各商品に付属されている「取扱説明書」をもう一度ご確認ください。ご相談の際は、次のことをご連絡ください。

- ① ご住所・ご氏名・お電話番号
- ② 品番(P.16 品番の確認のしかた参照)
- ③ お引き渡し日
- ④ 故障の内容(できるだけ詳しく)
- ⑤ 訪問ご希望日

修理料金のしくみ

〈TOTOメンテナンス(株)にご依頼の場合〉

修理により商品の機能が維持できる場合には、ご要望により有料にて修理をさせていただきます。

標準修理料金は **技術料** + **部品代** + **訪問料** で構成されています。

※ただし、補修用部品の保有期間が経過している商品は、修理できない場合がございます。

※機器類など専用の保証書があるものについては、料金体系が異なります。

修理を依頼する前に「修理を依頼される前に」(P.15)をご確認ください

修理・取り扱いのご相談は まずお求めの取付店・販売店へ

取付店・販売店 〒

電話 —

転居や贈答品などでお求めの取付店・販売店へご相談できない場合は、商品名・品番をご確認のうえ、下記TOTO窓口までお問い合わせください。

お客様専用窓口

商品のお問い合わせは

TOTO(株)お客様相談室へ

TEL ☎ 0120-03-1010

FAX ☎ 0120-09-1010

受付時間：9:00～17:00
(夏期休暇・年末年始を除く)



修理のご用命は

安心・信頼の TOTOメンテナンス(株)
修理受付センターへ



ホームページ <http://www.tom-net.jp/>

TEL ☎ 0120-1010-05

FAX ☎ 0120-1010-02

受 付：年中無休
受付時間：8:00～19:00
訪問修理：年中無休(一部地域を除く)
営業時間：9:00～18:00



交換部品・別売品のご購入は

TOTOメンテナンス(株)
TOTOパーツセンターへ



TEL ☎ 0120-8282-55

FAX ☎ 0120-8272-99

受付時間：平日 9:00～18:00
土・日・祝日 10:00～18:00
(夏期休暇・年末年始を除く)



※インターネットでの部品購入は
TOTOWebショップへ(24時間受付)
<http://www.toto.jp/ec/html/index.htm>

お客様からお預かりした個人情報、関連法令および社内諸規定に基づき慎重かつ適切に取り扱います。
詳細はTOTOホームページをご覧ください。

TOTO株式会社

TOTOホームページ <https://jp.toto.com>

2019.10
WN06H70S