

アフターサービスのご案内

保証書

※P.19が保証書になっています。

- 保証書の内容に従って保証されています。お引き渡し日・販売店・取付店が記入、押印してあることをご確認ください。
- また、保証書の内容をよくお読みのうえ、大切に保管してください。
- 保証期間は保証書をご確認ください。

保証について

- 保証期間中は保証書の規定に従って、修理をさせていただきます。保証期間内でも有料になることがありますので、保証書の内容をよくご確認ください。
- ※無料修理により交換された交換前の部品・商品はTOTO(株)の所有となります。
- 修理すれば使用できる商品についてはご希望により有料で修理させていただきます。

補修用性能部品の供給期間

- 補修用性能部品(注1)の供給期間は製造中止後10年です。(注1)パッキンなどの機能維持に不可欠な部品で、使用期間中に取り替えの必要が発生する可能性の大きいもの
- ※水栓金具・機器類など **専用**取扱説明書を参照ください。
- ※扉・引き出しの面材については、製造中止後、2年の供給期間としております。供給期間経過後は、新シリーズの扉にて供給させていただきますので、ご了承ください。
- ※商品のモデルチェンジなどにより、予告なく商品を製造中止とする場合がありますので、あらかじめご了承ください。

修理依頼について

- 各商品に付属されている「取扱説明書」をもう一度ご確認ください。ご相談の際は、次のことをご連絡ください。

- ① ご住所・ご氏名・お電話番号
- ② 品番(P.16 品番の確認のしかた参照)
- ③ お引き渡し日
- ④ 故障の内容(できるだけ詳しく)
- ⑤ 訪問ご希望日

修理料金のしくみ

〈TOTOメンテナンス(株)にご依頼の場合〉

修理により商品の機能が維持できる場合には、ご希望により有料にて修理をさせていただきます。

標準修理料金は **技術料** + **部品代** + **訪問料** で構成されています。

- ※ただし、補修用部品の保有期間が経過している商品は、修理できない場合がございます。
- ※機器類など専用の保証書があるものについては、料金体系が異なります。

お客様からお預かりした個人情報、関連法令および社内諸規定に基づき慎重かつ適切に取り扱います。詳細はTOTOホームページをご覧ください。

TOTO株式会社

TOTOホームページ <http://www.toto.co.jp/>

修理を依頼する前に「修理を依頼される前に」(P.15)をご確認ください

修理・取り扱いのご相談は まずお求めの取付店・販売店へ

取付店・販売店 〒

電話 —

転居や贈答品などでお求めの取付店・販売店へご相談できない場合は、商品名・品番をご確認のうえ、下記TOTO窓口までお問い合わせください。

お客様専用窓口

商品のお問い合わせは

TOTO(株)お客様相談室へ



TEL ☎ 0120-03-1010

FAX ☎ 0120-09-1010

受付時間：9:00～17:00
(夏期休暇・年末年始を除く)

修理のご用命は

安心・信頼の TOTOメンテナンス(株) 修理受付センターへ



ホームページ <http://www.tom-net.jp/>

TEL ☎ 0120-1010-05

FAX ☎ 0120-1010-02

受付：年中無休
受付時間：8:00～19:00
訪問修理：年中無休（一部地域を除く）
営業時間：9:00～18:00

交換部品・別売品のご購入は

TOTOメンテナンス(株) TOTOパーツセンターへ



TEL ☎ 0120-8282-55

FAX ☎ 0120-8272-99

受付時間：平日 9:00～18:00
土・日・祝日 10:00～18:00
(夏期休暇・年末年始を除く)

※インターネットでの部品購入は
TOTOWebショップへ(24時間受付)
<http://www.toto.jp/ec/html/index.htm>

TOTO

洗面化粧台

化粧鏡

収納キャビネット

取扱説明書 保証書付

各部のなまえと種類	2
安全上のご注意	4
使用上のご注意	6

使いかた

・収納トレイ	8
・パットレイ	8
・スウィング三面鏡タイプ	9
・キャビネット(取っ手のない扉)	9
・排水栓	9

お手入れ

・日頃のお手入れポイント	10
・キャビネット・棚・鏡・化粧鏡本体・照明カバー	10
・収納トレイ・パットレイ・水切りトレイ	10
・エコミラー	11
・洗面ボウル・カウンター	11
・排水栓・ヘアキャッチャー・ワンプッシュ排水ボタン	11
・排水トラップ	11

こんなときは

・照明がつかない、ちらつく・照明の交換	12
・引き出しの前板がずれているとき	12・13
・扉がすぐに開くとき/ずれているとき	13
・開き扉がずれているとき	13
・引き出しを外すとき	13

定期的な点検	14
--------	----

凍結予防	14
------	----

修理を依頼される前に	15
------------	----

仕様	16
----	----

部品の交換・買い換えのご案内	18
----------------	----

保証書	19
-----	----

アフターサービスのご案内	裏表紙
--------------	-----

このたびは、TOTO商品をお買い上げいただき、誠にありがとうございます。この取扱説明書をよくお読みのうえ、正しくお使いください。

- 保証書に取付店名、お引き渡し日などが記入されていることを必ずお確かめください。
- この取扱説明書は、大切に保管し、必要なときにお読みください。
- 水栓金具・機器類に関する内容は、専用の取扱説明書に載せていますので、この取扱説明書と併せてよくお読みください。

はじめに

使いかた

お手入れ

必要なとき

安全上のご注意







安全に関する重要な内容ですので、ご使用前によくお読みのうえ、必ずお守りいただき、正しくお使いください。

表示と意味	 警告 死亡や重傷を負う可能性がある内容です。	 注意 傷害や物的損害が発生する可能性がある内容です。
	 してはいけない「禁止」の内容です。	 必ず実行していただく「強制」の内容です。「必ず守る」を示しています。



警告

火災・感電・漏電を防ぐために

電源コード・電源プラグなどは

-  **ぬれ手禁止** ■照明スイッチ・蛍光灯・コンセントは、水をかけたり、ぬれた手で触れない
-  **分解禁止** ■電気器具は、分解・修理・改造しない
-  **禁止** ■コンセント・配線器具の定格(計 1200W)を超える使いかたはしない
・たこ足配線など。
-  **禁止** ■コンセントは、差し込み口にチリ・ホコリが付いたまま使わない
・乾いた布でふき、確実に差し込んでください。
- がたついているコンセントは使わない
- コンセントに他機器の電源プラグを差したまま、放置しない
- 雷が発生しているときは、電源プラグ・コンセントに触れない
- 電源コードを傷つけるようなことはしない
・無理に曲げる・重い物をのせる・挟み込むなど。
- 電源コードは、束ねたまま使わない
- AC100V 以外の電源は使わない
-  **プラグを抜く** ■電源コード・電源プラグのお手入れ時は、照明スイッチを切り、電源プラグを抜く
・電源プラグを抜くのが困難な場合は、ブレーカーを切ってください。
-  **必ず実行** ■電源プラグは、プラグ本体を持って真っすぐ抜き差しする
・電源プラグ・コンセント・電源コードが傷みます。
-  **必ず実行** ■電源プラグは、刃などのホコリを定期的に取り、根元まで差し込む
・プラグを抜き、乾いた布でふいてください。

蛍光灯・照明カバーは

-  **禁止** ■蛍光灯・照明カバーにタオルなどをかけない
- 蛍光灯は、指定の物以外に交換しない
(P.12 蛍光灯の交換参照)
-  **必ず実行** ■蛍光灯の交換時・蛍光灯取り付け部のお手入れ時は、照明スイッチを切る
- 蛍光灯の周波数切り替えスイッチは、使用地域の周波数に合わせる(50/60Hz 切替式のみ)

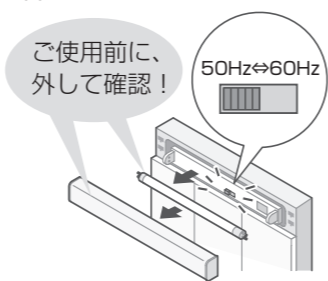

・外しかたは、P.12「蛍光灯の交換」参照

棚などは

-  **禁止** ■火のついたタバコなどを置かない

注意

水漏れ・けが・やけどなどを防ぐために



洗面ボウル・カウンターは

-  **禁止** ■かたい物を落とさない
(破損によるけが・水漏れのおそれ)
・収納物の取り出し時は、特にご注意ください。
- ヒビが入ったまま使わない

寒冷地仕様の場合は

-  **必ず実行** ■凍結が予想される場合は、排水トラップ・水栓金具の水抜きを行う(P.14)
(破損による水漏れの原因)

蛍光灯・LED 照明は

-  **禁止** ■蛍光灯取り付け部の鋼板端部に触れない
- 点灯中・消灯直後は、蛍光灯に触れない
- ワイド LED 照明の照明カバーは、外さない
- ベーシック LED 照明の灯部は外さない
-  **必ず実行** ■蛍光灯の照明カバーは、確実に取り付ける
(落下による破損・けがのおそれ)



扉などを開け閉めするときは

-  **禁止** ■鏡扉・扉を閉めるときは、丁番付近に指を入れない
- 鏡扉は開けたままにしない
- 引き出しを動かすときは、バーを持たない

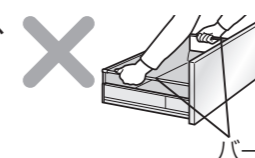



お手入れのときは

-  **必ず実行** ■引き出しの着脱、調整などを行う場合やキャビネット内のお手入れをする場合は、厚手の手袋を着用する
(手や指などをけがするおそれ)





扉・引き出しのずれ調整時は(P.12・13)

-  **禁止** ■電動ドライバーは使わない
・ねじが破損すると、扉などが落下します。
-  **必ず実行** ■落とさないように注意する
- 調整後、ゆるめたねじは全て締める

長期間使わないときは

-  **プラグを抜く** ■電源プラグを抜く
(思わぬ事故の原因)
・抜くのが困難な場合は、ブレーカーを切ってください。

その他、お使いのときは

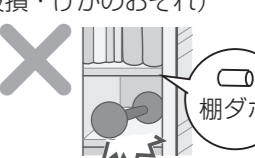

-  **禁止** ■無理な力を加えない
・鏡・鏡のフレーム・洗面ボウル・カウンター・扉・引き出し・棚・取っ手などに、のる・ぶら下がる・物を掛けるなど。
- 化粧鏡の上面に物をのせない
・照明カバーが外れます。
- 取っ手や丁番にがたつきがあるまま、使わない
(落下による破損・けがのおそれ)
- 丁番に注油しない
(油・溶剤が樹脂に付くと、本体・鏡止め具が割れて鏡が落下し、破損・けがのおそれ)
- 棚ダボは正しく押し込み、棚には重い物をのせない
・棚が外れます。
-  **必ず実行** ■収納トレイ・引き出しを外したときは、確実に取り付ける
・軽く引っ張って確認する。
・引き出しは、2、3回開閉して確認する。
- 高齢の方や小さなお子さまが使うときは、付き添う
(転落・転倒・けがのおそれ)



注意

水漏れ・けが・やけどなどを防ぐために

キャビネットやキャビネット内は

-  **禁止** ■排水・給水器具に、無理な力を加えない
- 止水栓は、必要以上に開けない
(洗面ボウルからの水はね・水あふれの原因)
-  **必ず実行** ■定期的に点検する(P.14)
・ねじのゆるみがないか、キャビネット・着脱底板の下などに水漏れ・がたつきがないか。

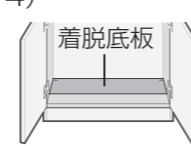

使用上のご注意

破損などを防ぐために

- 化粧品が付いたら、すぐにふく
(変色・破損の原因)

化粧鏡は

- 鏡に冷水・熱湯をかけない
(漏電・鏡の破損の原因)
- 水滴が付いたら、使用後に軽くふく
(腐食の原因)
- 洗面化粧台と化粧鏡の接続部に、
水をかけない(水漏れの原因)
- 破損したまま使わない
(衝撃・温度の急変などにより、ワレが広がる原因)



- かたい物をぶつけない
- 化粧棚にかたい物を置いて
引きずったり、かたい物を落とさない
(傷による腐食の原因)



- スウィング三面鏡の袖鏡を開けるときは、
完全に閉まった状態から開ける
・袖鏡が中央鏡に当たります。

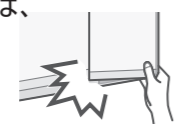

- 鏡の動く範囲に、タオル掛けなどを取り付けない
- 最下段の収納トレイを
外したまま、使わない
(本体に化粧品が付くと、
破損・変色の原因)



- 落雷の可能性あるときは、
電源プラグを抜いておく
・抜くのが困難な場合は、ブレーカーを切ってください。

洗面化粧台は

- 引き出し・扉を開けるときは、
隣接する扉などを閉めてから
開ける
・扉などにぶつかります。

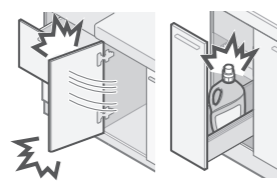

- 内引き出し付きの
引き出しには、内引き出しに
当たる高さの物を入れない

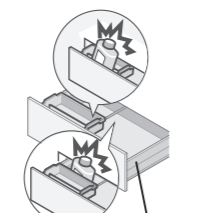

- 3Way キャビネットには、
トレイに当たる高さの物を
入れたり、トレイの中にトレイの
高さ以上の物を入れたりしない

3Wayキャビネット

- 冷たい洗面ボウルに、急に熱湯を注がない
・水を少しためてから注いでください。

- 排水栓に重い物をのせない
(故障の原因)



- タオルパー(オプション)・
ストックポットにぶら
下がらない



変形・変色などを防ぐために

- ストーブなどを近づけない
- ヘアドライヤーの熱風を直接あてない
- 金属製品を放置しない
・ヘアピン・かみそりの刃など。
(さびが取れなくなる原因)
- 洗面ボウルのデッキ面・
カウンターに、ぬれた物・
ビニールシートなどを
長時間放置しない
(表面の膨れ・変色の原因)
- 洗面ボウル・カウンターに、
火のついたタバコを置かない
- 化粧鏡本体に吸盤を貼らない
- 膝かごは、直射日光・ストーブ等の熱や湿気を避ける
・ぬれた物を入れないでください。

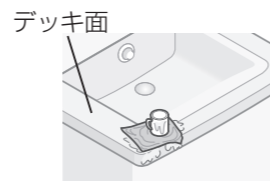

収納するときは

- ヘアドライヤー・ヘアアイロンは、熱いまま入れない
- 重い物は、分散して入れる
(着脱底板の反り、引き出しが閉まり
にくくなる原因)
- 最大積載荷重以上の物を入れない
(P.2・3 各部のなまえと種類参照)

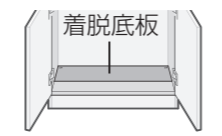

薬品・洗剤類は

- 以下の洗剤・道具などは使わない
・ナイロン・金属たわし
・メラミンスポンジ ・ネット付きスポンジ
・溶剤(シンナー・ベンジン・除光液・接着剤など)
・クレンザー(粉末や研磨力の強いもの)
・トイレ・タイル用の洗剤
・塩素系・酸素系・酸性・アルカリ性の洗剤・漂白剤
(排水管洗浄剤を除く)
(破損・水漏れ・変色・さびの原因)

- 塩素系の薬品・洗剤類を収納するときは、
キャップを閉める
(塩素ガス発生による、丁番・レールのさび、動作不良の原因)
・こぼれたら、すぐにふいてください。

- 強い薬品がこぼれたら、すぐに水ぶきをし、ふき取る
・毛染め剤・養毛剤・パーマ液・うがい薬など。

こんな場合は

- キャビネット・キャビネットの
下に水がかかったら、すぐにふく
(表面のはがれ・変形の原因)
- 直射日光が当たる場合は、
カーテンなどで遮る



エコミラーのくもり止め効果を保つために

汚れやコーティングの傷・はがれなどによるくもり止め効果の低下を防ぐために、次のことをご守りください。

- お手入れは、週 1 回程度行う(P.11)
- P.11 記載の「使えない洗剤・道具など」は使わない
- 洗剤は原液で使わない
(跡残りの原因)
- 指先で強くこすったり、
からぶきしない(傷の原因)
- 布の端や洗濯タグが触れないように注意する
- お手入れに使う布は、使うたびに中性洗剤で洗う
(汚れによる傷の原因)
- 毛染め剤・洗顔料・化粧品・うがい薬・歯磨き粉などが
付いたら、すぐにお手入れする(P.11)
(変色・付着跡・傷の原因)
- 市販のくもり止めは塗らない
- テープ・シール・吸盤・ジェル状の飾りなどは貼らない
(跡残り・くもり止め効果の低下の原因)
- 鏡のラベルをはがさない
(跡残りの原因)
- お風呂上がりなどに、浴室のドアを開けたままにしない
・蒸気などが急激に付き、一時的にくもりが発生します。

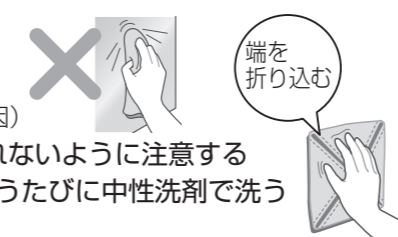

エコミラーについて

■：エコミラー(くもり止めコート)
※エコミラーの鏡には、注意ラベルが付けています。

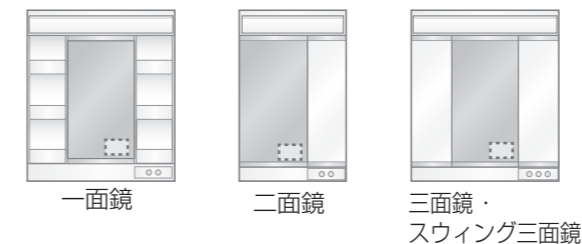

エコミラーには、くもりにくくするため
表面に柔らかいコーティングをしています

- 初期吸水
コーティングに水蒸気を
吸収し、くもりにくくします。
- 吸水+水膜形成
満水になると水膜ができ、
くもりにくくします。



- 傷や変色が起きても
補修できません。
(有料の部品交換となります)
- 色合い・見えかたが、
他の鏡とは若干異なって
見えることがあります。
(異常ではありません)

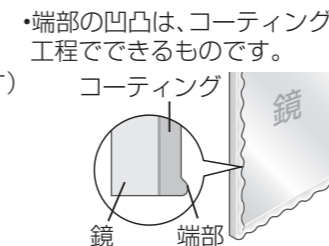

より快適にお使いいただくために

- 新築・改築後間もない場合は、十分に換気する
・ホルムアルデヒドには、高温になると放散される性質があるため、室温を高くしての換気・キャビネット内の水ぶきが効果的です。
- 普段から通気・換気に配慮する
・特に、気温の高い夏や長時間密閉状態にしていたあとなどは、十分に換気してください。

ホルムアルデヒドについて

TOTOでは、お客様が安心してお使いいただけるように「ホルムアルデヒド放散量の少ない材料を採用」しています。

次のことにもご注意ください

- ラジオなどの電波受信機器は、蛍光灯
(インバーター式)の近くで使わない
(雑音の原因)
- 洗面ボウルに水をためるときは、ぬるま湯を
使うと結露が防げます
・冷水では、環境条件・時間により洗面ボウル裏面に
結露することがあります。

使いかた

- タイプ・オプションの選択などにより、構成部品の種類や位置は異なります。
- 水栓金具・機器類については、専用取扱説明書を参照してください。

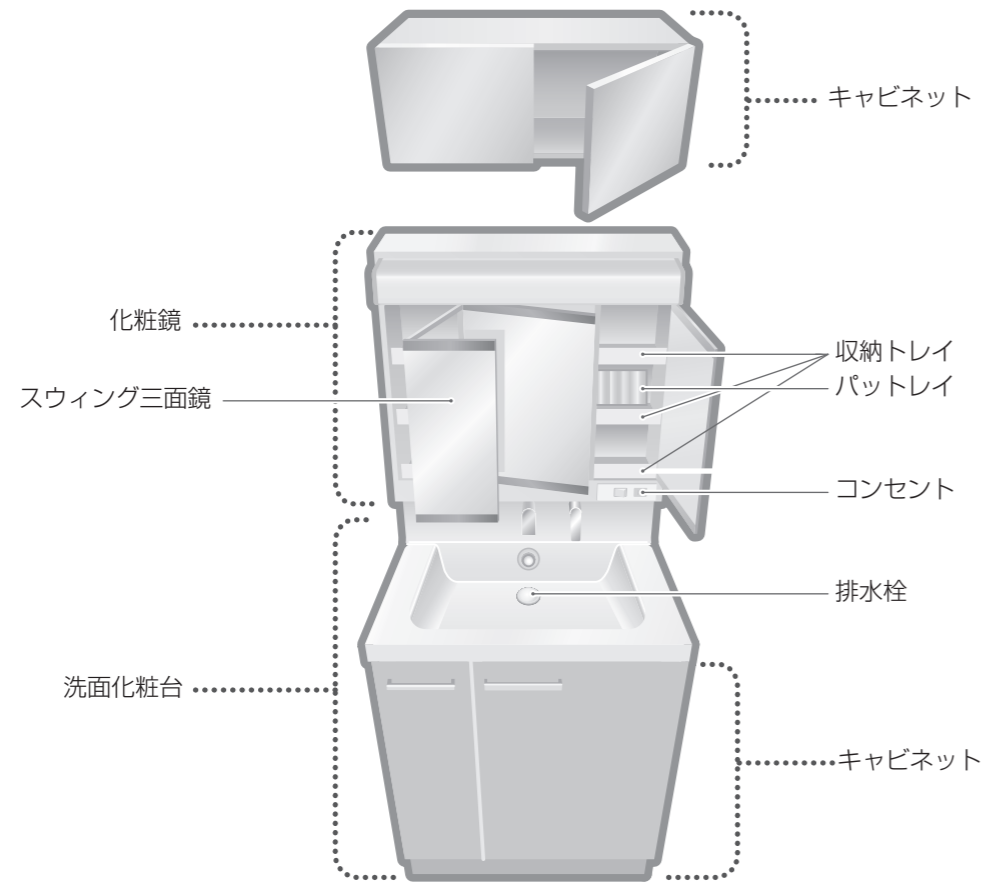

スウィング三面鏡タイプ

内側にも外側にも開きます。

収納物の出し入れに



合わせ鏡に



お手元鏡に

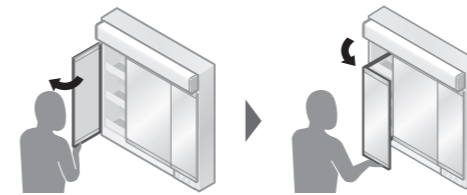

キャビネット（取っ手のない扉）

○部を押すと、開きます。

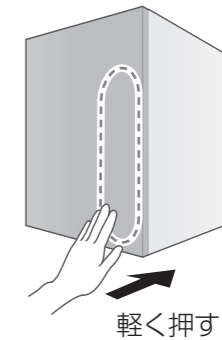
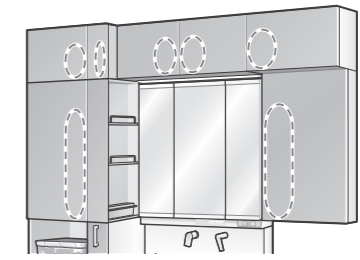

収納トレイ

取り外して、取り付け位置を変えられます。

- ※収納物を取り出してから行ってください。
- 取り付けるときは、取り外しと逆の要領で行ってください。

取り外す

- 一面鏡タイプ（鏡扉内）・二面鏡・三面鏡・スウィング三面鏡タイプ

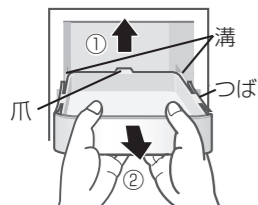

- ①トレイの奥を両手で持ち上げる
- ②手前に引いて取り外す

- 一面鏡タイプ（鏡の両袖）

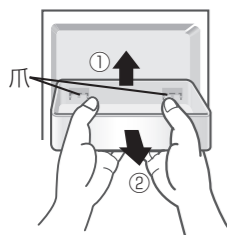

- ①トレイの奥を両手で持ち上げる
- ②手前に引いて取り外す

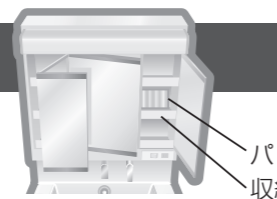

取り付ける

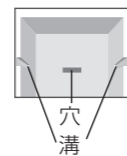

つまを溝に合わせ穴にカチッとはめ込む。

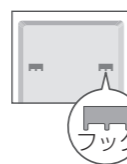

フックにかけカチッとのはめ込む。

パットレイ

小物を斜めに置けます。

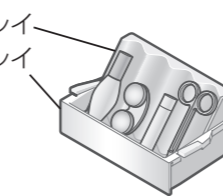

取り外す

収納トレイと一緒に取り出す。

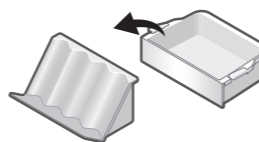

パットレイを取り出す。

- 取り付けるときは、取り外しと逆の要領で行ってください。

排水栓

水をためる

ワンプッシュ排水ボタンを押す

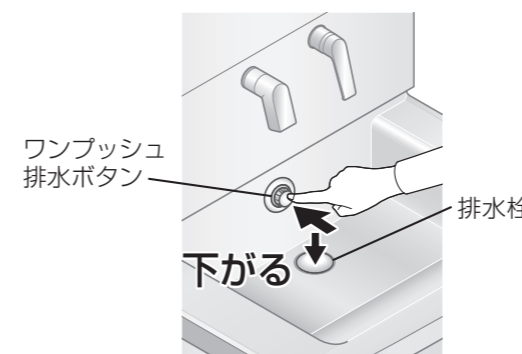

※長時間、洗面器に水をためた際に水位が下がる場合があります。

水を抜く

もう一度、ワンプッシュ排水ボタンを押す

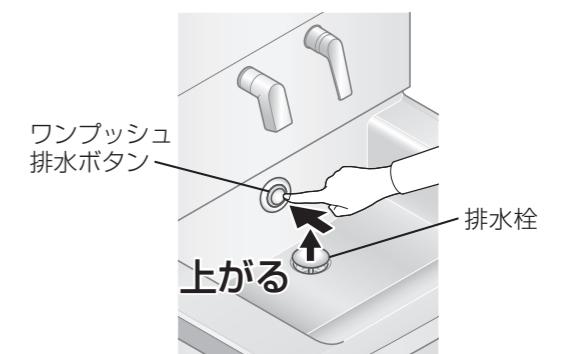

お手入れ

- タイプ・オプションの選択などにより、構成部品の種類や位置は異なります。
- 水栓金具・機器類については、専用取扱説明書を参照してください。

日頃のお手入れポイント

水ぶきし、
からぶき仕上げを

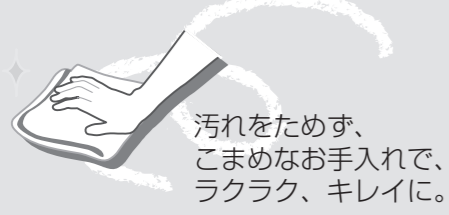

汚れをためず、
こまめなお手入れで、
ラクラク、キレイに。

おすすめの道具



おすすめの洗剤

洗剤の説明書を参照ください。

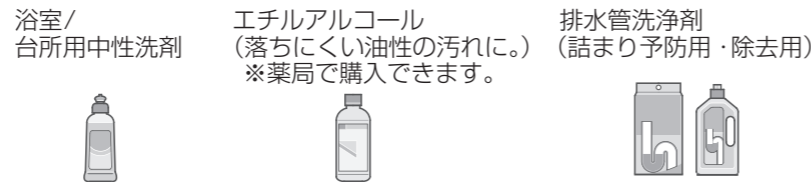

蛇口まわりのクリーナー（別売品）

TOTO商品 THYZ3*
希望小売価格：1,100円*（税抜）
（お買い求めは裏表紙へ）

*予告なく変更する場合があります。

使えない洗剤・道具など

- ナイロン・金属たわし
- メラミンスポンジ
- ネット付きスポンジ
- 溶剤（シンナー・ベンジン・除光液・接着剤など）
- クレンザー（粉末や研磨力の強いもの）
- トイレ・タイル用の洗剤
- 塩素系・酸素系・酸性・アルカリ性の洗剤・漂白剤（排水管洗浄剤を除く）

キャビネット・棚・鏡*・化粧鏡本体・照明カバー

浴室/台所用中性洗剤を
付けた布でふく
→水ぶき→からぶきで
仕上げる

- 細かい部分は、布を巻いた割り箸で。

収納トレイ・パットレイ・水切りトレイ

取り外して水洗いもしくは水ぶきする
→からぶきで仕上げる
・取り外しかた（P.8）

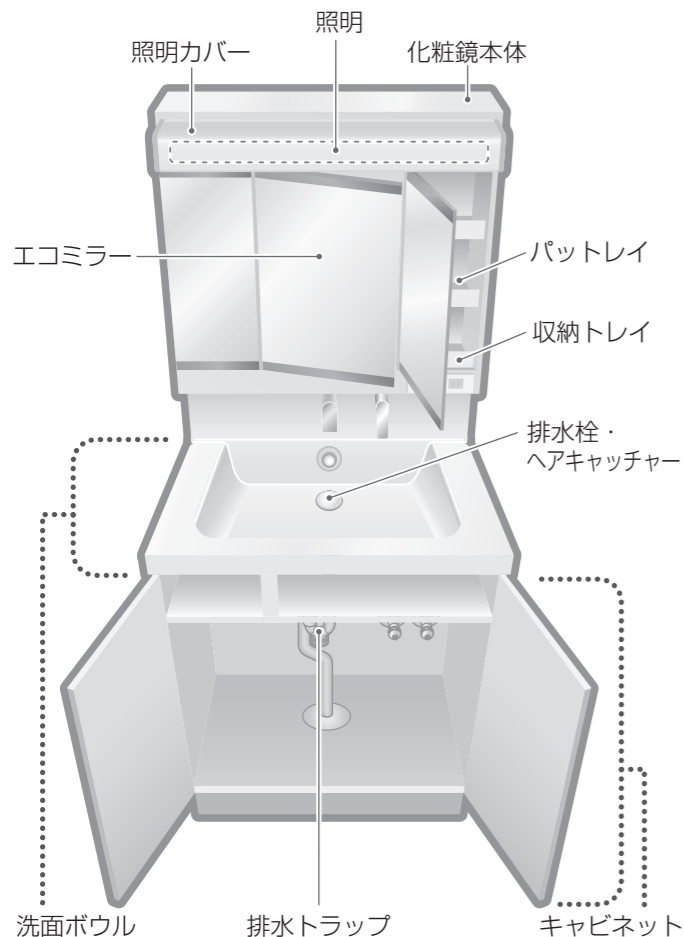
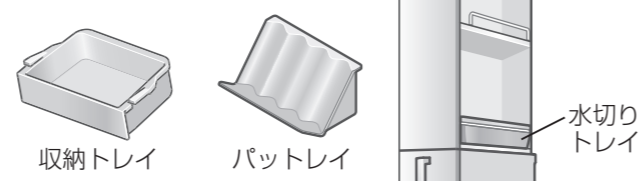

エコミラー

くもり止め効果を保つために、P.7をよくお読みください。

■：エコミラー（くもり止めコート）
※エコミラーの鏡には、注意ラベルが付いています。



使えない洗剤・道具など

P10の「使えない洗剤・道具など」以外に、
エコミラーには、次の洗剤・道具なども使えません
かたい布・汚れた布・ウェットティッシュ・マイクロ
ファイバークロス・TOTOラクラクカガミクリーナー（研磨剤入り）

お手入れ用品

きれいな柔らかい布
（ハンドタオル・
フェイスタオルなど）

5倍に薄めた無色
透明の台所用中性
洗剤（食器用）

日頃のお手入れ / 毛染め剤などが付いたらすぐ

準備した洗剤を
付けた布で、
軽くふく



- 布の端や洗濯タグが触れないように注意する。

毛染め剤などが色残りしたとき

（完全には取れませんが、色を薄くするために）
上記のお手入れ後、洗剤を
染み込ませたティッシュを
貼り、上からラップする
（洗剤が垂れないように、また
ティッシュが乾燥しないように）

→2時間放置後、
水を含ませた布で軽くふく

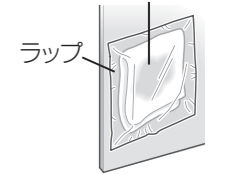

洗面ボウル・カウンター

日頃のお手入れ

スポンジに浴室/台所用
中性洗剤を付けて洗う
→よく水洗いする

頑固な汚れ

スポンジか歯ブラシに、
「蛇口まわりのクリーナー」
を付けて洗う

→水ぶき→からぶきで仕上げる
●傷つかないか、目立たない所で試す。
●もらいさび^{※1}の場合は、お湯をかけてあたためてから洗う。
注1 さびた金属製品のさびが付着すること。

排水栓・ヘアキャッチャー・ワンプッシュ排水ボタン

取り外して汚れを取る
（ごみが詰まり、流れが悪くならないように）

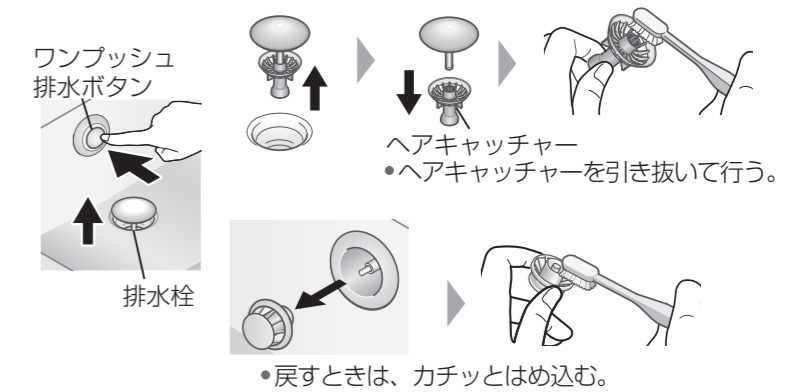

排水トラップ

日頃のお手入れ

排水管洗浄剤（詰まり予防用）を使う
洗剤の説明書を参照ください。
●2週間に一度のお手入れをおすすめします。

水の流れが悪いとき

排水管洗浄剤（詰まり除去用）を使う
洗剤の説明書を参照ください。
●6か月に一度のお手入れをおすすめします。

配管が詰まったとき

①水を受ける容器を置く
（たまった水 約140mlを受けるため）
②水抜きコックを開け、
異物・ごみを取る
③水抜きコックを手で締める
・工具は使わない。
④水を流し、漏れないか
確認する

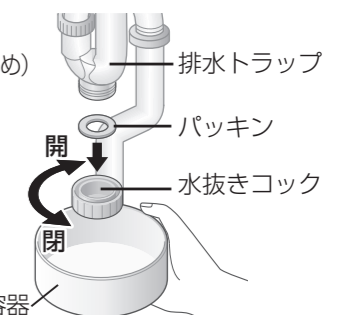

こんなときは

●タイプ・オプションの選択などにより、構成部品の種類や位置は異なります。

照明がつかない、ちらつく・照明の交換

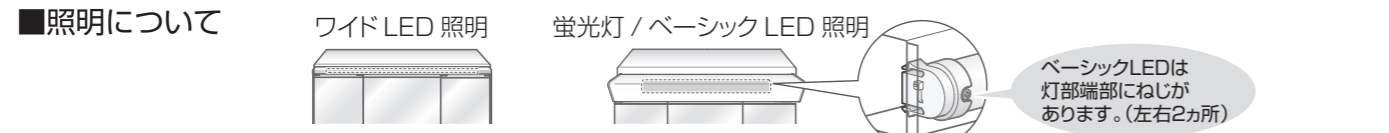

■LED照明の場合
 Wide LED照明・ベーシックLED照明の場合は お客様での交換はできません。交換・修理は、TOTOメンテナンス(株)までご依頼ください。(裏表紙)
 ※蛍光灯+グローランプ(蛍光灯のワット数に応じたもの)の同時交換をおすすめします。

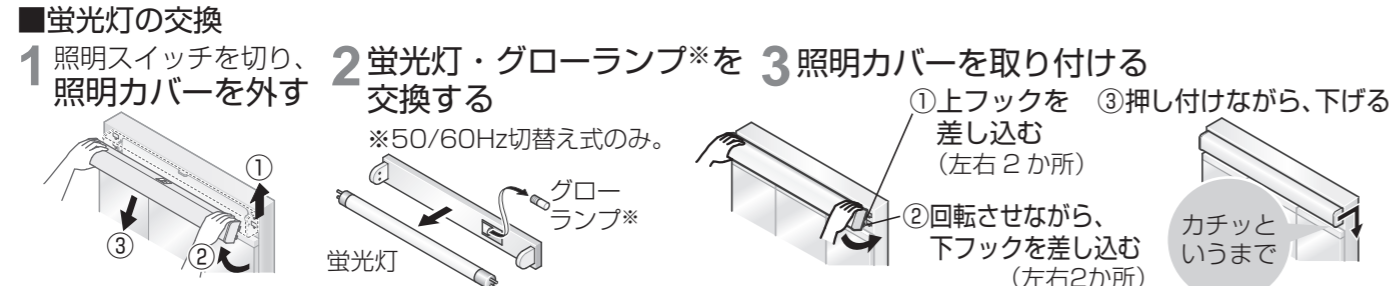

■交換用蛍光灯

鏡タイプ	間口	ワット数	市販品をお求めの場合				TOTO パーツセンターで お求めの場合の蛍光灯品番 (P18)
			蛍光灯型番	点灯方式	色	グローランプ	
一面鏡	600	15W	FL15形	スタータ形	昼白色	FG-1E型	WN78301
	750						
二面鏡	600						
三面鏡	750						

⚠ 注意 直管形LEDランプには交換しない(故障・発煙・発火の原因) 点灯中・消灯直後は、蛍光灯に触れない(やけどのおそれ)
 ⚠ 必ず実行 蛍光灯の照明カバーは確実に取り付ける(落下による破損・けがのおそれ)

引き出しの前板がずれているとき

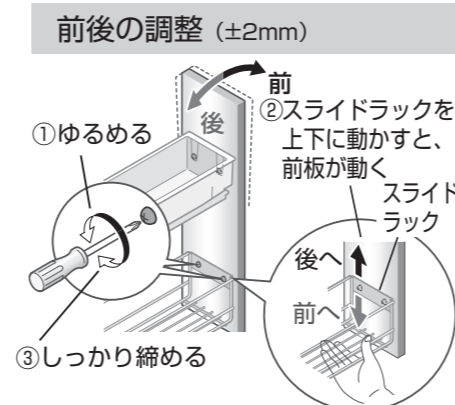
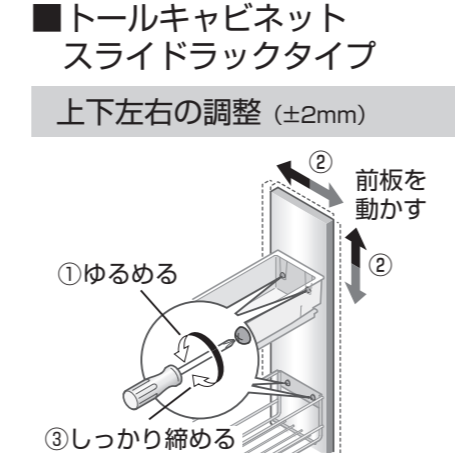
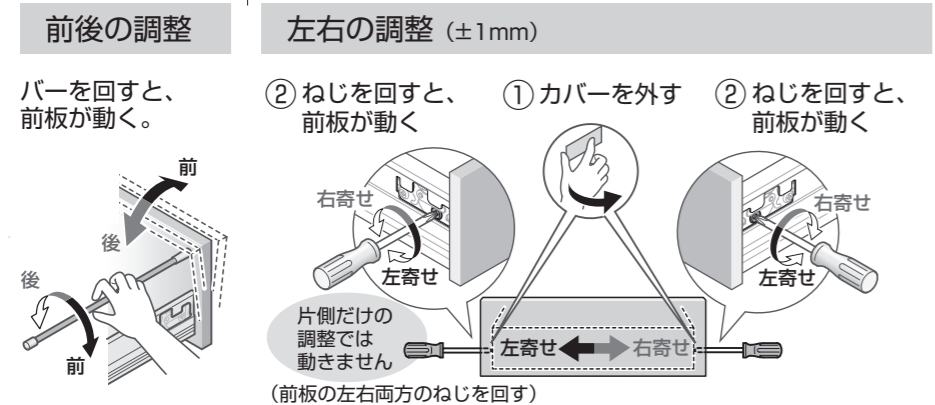
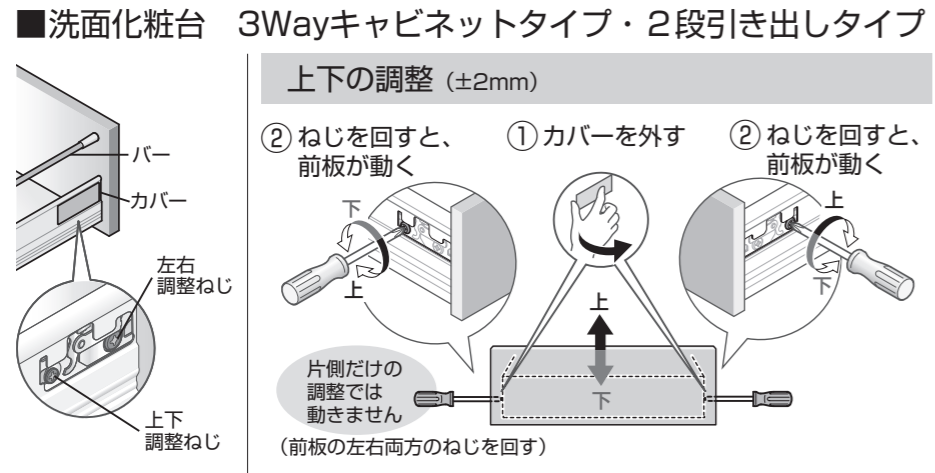

洗面化粧台 片引き出し (内引き出し付き)タイプ

上下左右の調整 (±1mm) 前後の調整 (±4mm)

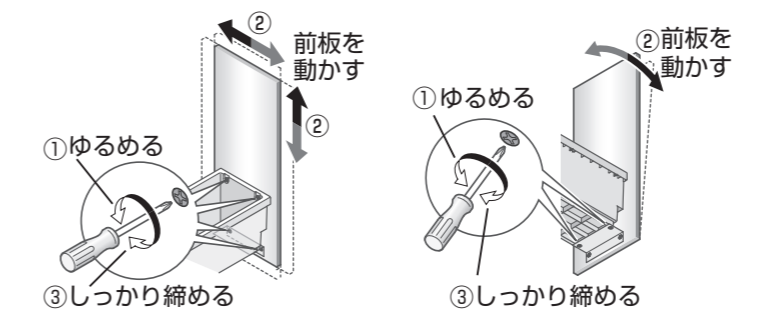

引き出しタイプ

上下左右の調整 (±2mm)

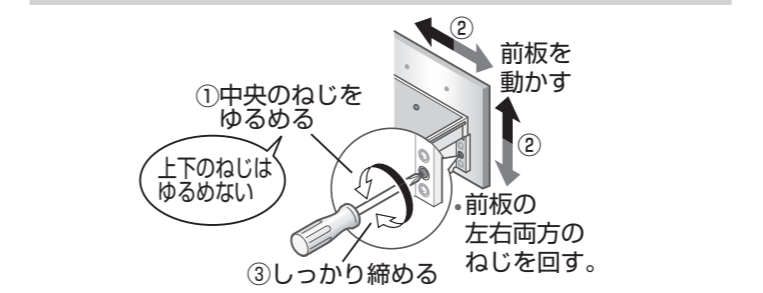

扉がすぐに開くとき/ずれているとき

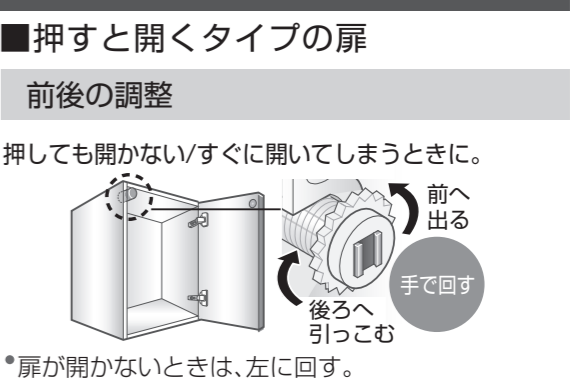

一面鏡・二面鏡・三面鏡・スウィング三面鏡タイプ

前後のずれ調整

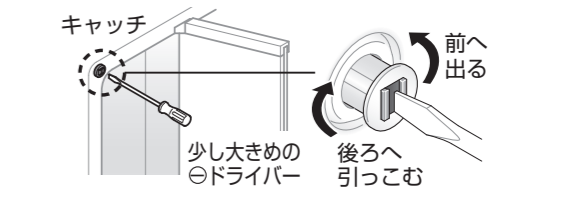

開き扉がずれているとき

洗面化粧台 2枚扉タイプ・片引き出し (内引き出し付き)タイプ

前後の調整 左右の調整 上下の調整

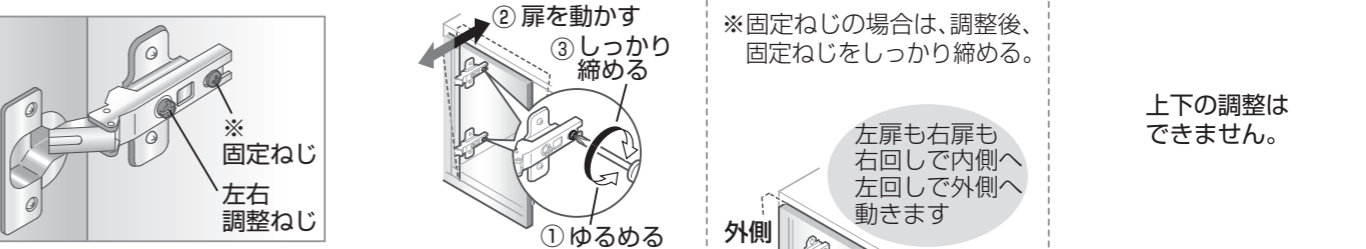

収納キャビネット 扉タイプ

前後調整ねじ 左右調整ねじ 上下調整ねじ



引き出しを外すとき

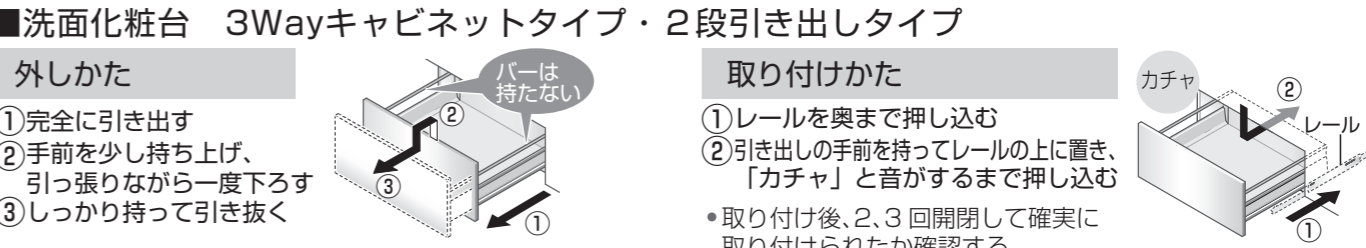

必要なく

定期的な点検

経年劣化による重大事故を防ぎ、より長く、安全・快適にお使いいただくために、お客様ご自身で以下の点検を行ってください。

月に一度は「洗面化粧台全体の点検」をしましょう

不具合があったときは TOTOメンテナンス(株)修理受付センター(TEL 0120-1010-05)かお求めの販売店へご連絡ください。

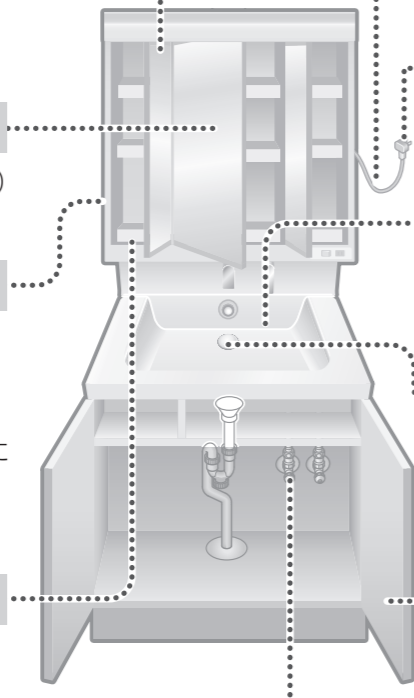

鏡扉

- **がたつき・異音** (鏡の脱落によるけが)
→ 丁番のねじがゆるんでいるときは、締める。(P.15)

鏡

- **ひび割れ** (破損部への接触によるけが)

化粧鏡本体

- **ひび割れ** (取付部品や収納物の落下によるけが)
- **がたつき** (化粧鏡の落下によるけが)
→ 取付工事店かTOTOメンテナンス(株)にご連絡ください。(壁固定ねじがゆるんでいるおそれ)

収納トレイ

- **ひび割れ、爪の欠け** (収納物の落下によるけが)

水栓金具・機器類

- **本体のがたつき** (破損による水漏れ・キャビネット内の膨れ)
- **配管接続部(キャビネット内)からの水漏れ** (異臭、キャビネット内の膨れ)
• 逆止弁は、定期的に変換してください。 **専用**の取扱説明書を参照ください。

電源コード

- **傷み・挟み込み** (やけど・火災・感電)
→ すぐに電源コードを抜く。

電源プラグ

- **ホコリの付着** (やけど・火災・感電)
→ 乾いた布でよくふく。

洗面ボウル・カウンター

- **ひび割れ・欠け** (水漏れによるキャビネット内の膨れ、変形・破損部への接触によるけが)

排水金具

- **損傷** (異臭・水漏れ、床の腐敗)
- **接続部(キャビネット内)からの水漏れ** (異臭、キャビネット内の膨れ)

キャビネット

- **扉・引き出しのがたつき・外れ・異音** (扉・引き出しの脱落などによるけが)
→ がたつきは、調整する。(P.12・13)

凍結予防

寒冷地仕様の場合

準備：キャビネット内の物を出す。

水栓金具の水抜き

水栓金具の専用取扱説明書「凍結予防の仕方」を参照ください。

排水トラップの水抜き

- ① 水を受ける容器を置く (たまった水 約140mlを受けるため)
- ② 水抜きコックを開け、水を抜く
- ③ 水抜きコックを手で締める
• 工具は使わない。

• 電気温水器など、その他給水接続されている機器類は、その水抜きも行う。

専用の取扱説明書を参照ください。

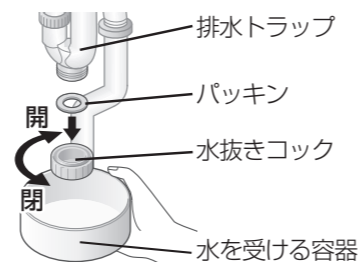
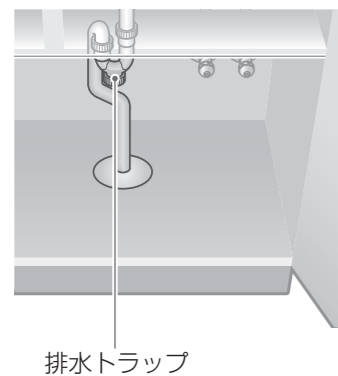

修理を依頼される前に

●水栓金具・機器類については、専用取扱説明書を参照してください。

こんなときは	ご確認ください	参照ページ	
照明	つかない	<ul style="list-style-type: none"> ■電源プラグは、差し込んでいますか？ ■停電していませんか？ ■ブレーカーが落ちていませんか？ →上記のいずれにも当てはまらない場合は、照明を交換する。 <ul style="list-style-type: none"> • 蛍光灯：交換する。 • ワイドLED照明・パージックLED照明：お客様ご自身では交換できませんので、ご依頼ください。 	— P.12 裏表紙
	ちらつく	<ul style="list-style-type: none"> ■蛍光灯の場合は、通常でも、つき始めは5秒程度ちらつく場合があります。 →上記以外の場合は、照明を交換する。	P.12
エミニー	くもり止め効果が薄れてきた	■お手入れする。	P.11
	毛染め剤などが付いた	<ul style="list-style-type: none"> ■すぐに、お手入れする。 ■色残りしてしまった場合は、完全には取れませんが、色を薄くすることができます。 	P.11 P.11
水・泡	水・湯が出ない	<ul style="list-style-type: none"> ■止水栓は、開いていますか？ ■断水していませんか？ 	—
	水漏れする	<ul style="list-style-type: none"> ■給水・給湯管・給水接続機器からの水漏れ：止水栓を閉め、修理をご依頼ください。 	裏表紙
		<ul style="list-style-type: none"> ■排水管・排水トラップからの水漏れ：ナットや水抜きコックがゆるんでいませんか？ →しっかり締める。 →それでも水が止まらない場合は、止水栓を開けて修理をご依頼ください。 	— 裏表紙
	水はねが多い、水量を調整したい	■止水栓を水側・湯側全開にして、止水栓で水量を6～7L/分程度(500mlで約5秒)に調整する。	水栓金具 専用取扱説明書
排水の流れが悪い	<ul style="list-style-type: none"> ■ヘアキャッチャーに、ごみが詰まっていますか？ ■排水トラップのお手入れをする。 →お手入れしても改善しない場合は、排水管洗浄剤(詰まり除去用)を使う。	P.11 P.11 P.11	
	洗面ボウルの穴から泡が出る	■大量に泡を流すと、泡が出てくることはありますが、異常ではありません。	—
ためた水が抜けていく	■お手入れする。	P.11	
	■長時間の水ためや少量の水ための場合、水位が下がることがありますが異常ではありません。	—	
扉など	扉や引き出しががたつく	<ul style="list-style-type: none"> ■ねじがゆるんでいませんか？ →しっかり締める。 	P.12・13
	扉・引き出しの取っ手ががたつく	■取っ手の裏のねじがゆるんでいませんか？ →しっかり締める。	—
	扉や、引き出しの前板がずれている	■ずれを調整する。	P.12・13
	鏡扉がすぐに開く、閉まらない	<ul style="list-style-type: none"> ■キャッチの高さを調整する。 ■収納トレイは、奥まで入っていますか？ 	P.13 P.8
	鏡扉ががたつく	<ul style="list-style-type: none"> ■丁番のねじがゆるんでいませんか？ →しっかり締める。 	—

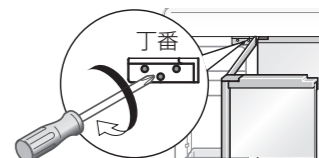
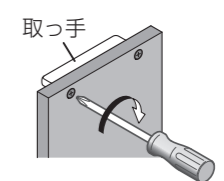
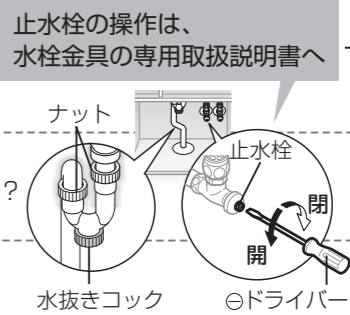

必要なとき

仕様

品番の確認のしかた

•化粧鏡・洗面化粧台それぞれのラベルをご確認ください。

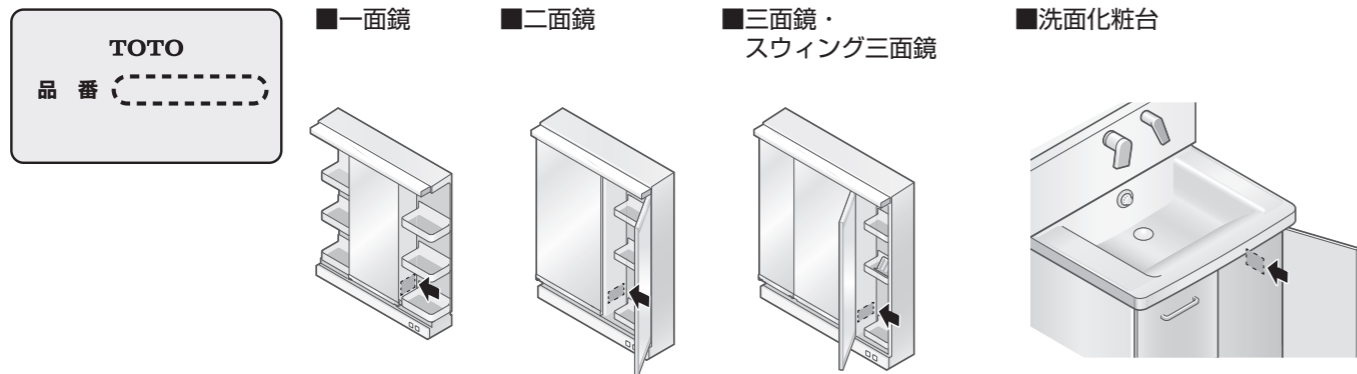

		化粧鏡							
タイプ		一面鏡タイプ							
品番		LMWB060A1GAG型	LMWB060A1GAC型	LMWB060A1GEG型	LMWB060A1GEC型	LMWB060A1GLG型	LMWB060A1GLC型	LMWB075A1GLG型	LMWB075A1GLC型
高さ		1900mm							
照明		蛍光灯(50/60Hz切替式):15W	ベーシックLED照明:7W	ワイドLED照明:7W	ワイドLED照明:7W	ワイドLED照明:7W	ワイドLED照明:7W	ワイドLED照明:8W	ワイドLED照明:8W
本体		樹脂製							
エコミラー		—	○	—	○	—	○	—	○
パットレイ		なし							
製品重量		間口600:10kg 間口750:11kg		10kg		10kg		11kg	

		二面鏡タイプ							
品番		LMWB060A2GAG型	LMWB060A2GAC型	LMWB060A2GEG型	LMWB060A2GEC型	LMWB060A2GLG型	LMWB060A2GLC型	LMWB060B2GLG型	LMWB060B2GLC型
高さ		1900mm	1900mm	1900mm	1900mm	1900mm	1900mm	1800mm	1800mm
照明		蛍光灯(50/60Hz切替式):15W	ベーシックLED照明:7W	ワイドLED照明:7W	ワイドLED照明:7W	ワイドLED照明:7W	ワイドLED照明:7W	ワイドLED照明:7W	ワイドLED照明:7W
本体		樹脂製							
エコミラー		—	○	—	○	—	○	—	○
パットレイ		なし							
製品重量		12kg	12kg	12kg	12kg	12kg	12kg	11kg	11kg

		三面鏡タイプ							
品番		LMWB075A3GAG型	LMWB075A3GAC型	LMWB075A3GEG型	LMWB075A3GEC型	LMWB075A3GLG型	LMWB075A3GLC型	LMWB075B3GLG型	LMWB075B3GLC型
高さ		1900mm	1900mm	1900mm	1900mm	1900mm	1900mm	1800mm	1800mm
照明		蛍光灯(50/60Hz切替式):15W	ベーシックLED照明:7W	ワイドLED照明:7W	ワイドLED照明:7W	ワイドLED照明:7W	ワイドLED照明:7W	ワイドLED照明:8W	ワイドLED照明:8W
本体		樹脂製							
エコミラー		—	○	—	○	—	○	—	○
パットレイ		あり							
製品重量		15kg		14kg		14kg		13kg	

タイプ	スウィング三面鏡タイプ	
品番	LMWB075A3SLG型	LMWB075A3SLC型
高さ	1900mm	
照明	ワイドLED照明:8W	
本体	樹脂製	
エコミラー	—	○
パットレイ	あり	
製品重量	16kg	

		洗面化粧台				
タイプ		2枚扉タイプ	片引き出し(内引き出し付き)タイプ	2段引き出しタイプ	3Wayキャビネットタイプ	
品番 (製品重量)	洗面ボウル高さ	750	LDWB060/075AA型 間口600:36kg 間口750:40kg	LDWB075AJ型 46kg	—	—
		800	LDWB060/075BA型 間口600:38kg 間口750:41kg	LDWB075BJ型 47kg	LDWB075BC型 52kg	LDWB075BD型 57kg
		850	LDWB060/075CA型 間口600:39kg 間口750:43kg	LDWB075CJ型 49kg	LDWB075CC型 54kg	LDWB075CD型 59kg
キャビネット	木製					
洗面ボウル	材質	陶器製(セフィオンテクト)				
	容量	LDWB060型:約15L LDWB075型:約21L				
	水栓金具	エアインスウィング水栓				
	排水金具	ワンプッシュ式排水金具				
	排水トラップ	水抜き付きハード管、排水トラップ				
	扉	木製扉化粧仕上げ				

抗菌商品について

一般社団法人 日本建材・住宅設備産業協会基準による抗菌に関する表示

抗菌効果	商品表面の細菌の増殖を抑制します。 これはJIS Z 2801の抗菌性試験方法による試験をJNLA登録試験所で実施し、その結果がJIS Z 2801の抗菌効果を満たしたものです。 これにより感染防止、防汚、防カビ、防臭、ぬめり防止などの副次的効果を訴求するものではありません。
抗菌加工部位	洗面ボウル面(陶器製)
抗菌剤の種類	無機系
抗菌性能持続性、安全性	一般社団法人 日本建材・住宅設備産業協会基準により確認
取扱注意事項	抗菌力を発揮させるために、商品表面はよく掃除された状態に保ってください。

※抗菌力は、抗菌加工した商品の表面に細菌が直接接触しないと発揮されません。

部品の交換・買い換えのご案内

TOTOパーツセンターにご相談いただける交換部品

- 品番・仕様・希望小売価格は、予告なく変更する場合があります。(詳細は、TOTOパーツセンターまでお問い合わせください)
- 水栓金具の部品については、専用取扱説明書を参照してください。

(希望小売価格:税抜)

品名	品番	幅(mm)	希望小売価格	品名	品番	幅(mm)	希望小売価格	
								収納トレイ (一面鏡袖用)
	化粧鏡に 向かって左側	WN82310AR	218	¥980		WN82312R	267	¥980
		WN82309BR	143	¥980		WN82313R	338	¥980
		WN82310BR	218	¥980				
品名	品番	サイズ(幅×奥行き×高さ)	希望小売価格	品名	品番	希望小売価格		
水切りトレイ	WN84928W	130×250×50	¥2,050	パットレイ	WN82308R	¥980		
仕切板	WN84367	4×92×50	¥400	排水栓	WN87287WS	¥1,100		
品名	品番	ワット数	希望小売価格					
網かご	WN74048	335×335×390	¥4,150	蛍光灯	WN78301	15W	¥550	
品名	品番	幅(mm)	希望小売価格					
籐かご	WN74049	400×450×200	¥12,900	照明カバー	WN82160W-581	581	¥3,800	
籐かご用 布カバー	WN74061	400×450×200	¥2,500		WN82160W-731	731	¥4,000	

届いた部品を返品・交換するとき

商品到着後8日以内にTOTOパーツセンターまでご返送ください。

■交換部品の不良などによる場合

送料はTOTOパーツセンターが負担し、商品を送付させていただきます。

■お客様のご都合による場合

送料はお客様負担となります。また、お客様の元で、汚れたり破損した商品や、一度ご使用になられた商品の返品・交換はいたしかねます。ご了承ください。

TOTOメンテナンス(株)TOTOパーツセンター TEL ☎0120-8282-55

TOTO

保証書

本書は、本書記載の修理規定に則り無料修理を行うことをお約束するものです。お引き渡し日から下記期間中、故障が発生した場合は本書をご提示のうえ、取付店・販売店またはTOTOメンテナンス(株)修理受付センター(〒105-8306 東京都港区海岸1-2-20 汐留ビルディング TEL ☎:0120-1010-05 FAX ☎:0120-1010-02)に修理をご依頼ください。尚、機器類や水栓金具などについては、専用の保証書がありますので別途提示ください。また、お客様が独自に取り付けられた他社製機器の修理につきましてはお受けいたしかねます。

お客様	おなまえ	様	品名	化粧鏡・洗面化粧台・化粧棚・収納キャビネット LMWB型・LDWB型・LCWB型 LWWB型・LBWB型・LLWB型・LYWB型
	おところ	〒		
販売店	〒	Tel	保証期間	お引き渡し日から2ヵ年
お引き渡し日	年	月		

★お客様へ この保証書をお受け取りになるときに、お引き渡し年月日、取付店・販売店が記入、押印してあることを確認してください。この保証書は再発行いたしませんので紛失しないよう大切に保存してください。

〈無料修理規定〉

- 取扱説明書、本体貼り付けラベルなどの注意書きに従った正常な使用状態で故障した場合には、表記の期間無料修理いたします。
- 保証期間内に故障して無料修理を受ける場合は、取付店・販売店にご依頼のうえ、出張修理に際して本書をご提示ください。
- ご転居の場合は事前に取付店・販売店にご相談ください。
- ご贈答品などで本保証書に記入してある取付店・販売店に修理をご依頼できない場合には、お客様相談室または修理受付センターにご相談ください。
- 保証期間内でも次の場合には、有料修理になります。
 - イ 使用上の不注意、過失による不具合および不当な修理や改造による故障および損傷。
 - ロ お引き渡し後の移設などに起因する故障および損傷。
 - ハ 火災・地震・水害・落雷・凍結・その他の天災地変、公害やガス害(硫化水素ガス)、塩害、異常電圧による故障および損傷。
 - ニ 害虫や小動物による故障および損傷。
 - ホ 指定以外の電源(電圧・周波数)の使用および異常水質による故障および損傷。
 - ヘ 一般家庭以外(例えば業務用・車輦・船舶への搭載)に使用された場合の故障および損傷。
 - ト 電球など、消耗部品の交換。
 - チ 日常のお手入れ箇所。
 - リ 取り付け上の不注意、過失による場合。
 - ヌ 本書の提示がない場合。
 - ル 本書にお客様名、取付店・販売店、お引き渡し日の記入のない場合、あるいは字句を書き替えられた場合。
 - ロ 他社製機器に起因する故障および損傷。
 - ワ 経年変化または使用に伴う磨耗、さび、カビ、変質、変色そのほか類似の事由による場合。
 - カ 傷などの外観の不具合で、お引き渡し時に申し出の無かったもの。
 - コ 建築躯体の変形など対象商品本体以外の不具合に起因する故障および損傷。
 - ク 適切な使用、維持管理がなされなかったことに起因する故障および損傷。

例えば ●塩素系の洗剤、漂白剤、ぬめり取り剤ならびに温泉水、地下水などの使用によるカウンターのさびや腐食
●扉の固定ねじがゆるんだまま使用された際の扉の外れ ●給水管・排水管の詰まり ●キャビネット、扉、カウンターなどの汚れ

第3者による管理上、メンテナンス上などの不備に起因する不具合。

例えば ●ハウスクリーニング業者が指定の洗浄剤以外のクリーニング剤を使用してカウンター、扉などに変色や腐食が生じた場合、また、禁止されている方法で洗浄剤などを噴霧あるいは塗布したことによって機器の作動不良が発生した場合
●浄化槽の洗浄剤から発生するガスによる金属部品の腐食

ソ お買い上げ時に実用化されていた技術では予防することが不可能な現象またはこれが原因で生じた事故による場合。

ツ 保証期間経過後に申し出のあったもの、または保証該当事項の発生後、速やかに申し出のなかったもの。

- 本書は日本国内においてのみ有効です。
- 本書は再発行しませんので紛失しないよう大切に保存してください。
- 無料修理により取り外された部品・商品は、TOTO(株)の所有となります。
- 取り付け作業時の不注意・過失によるお問い合わせは取付店・販売店にご連絡ください。

〈サービス記録〉

年月日	サービス内容	担当者

※この保証書は本書に明示した期間、条件のもとにおいて無料修理をお約束するものです。したがってこの保証書によってお客様の法律上の権利を制限するものではありません。保証期間経過後の修理などについてご不明の場合は、当社お客様相談室または修理受付センターにお問い合わせください。

TOTO株式会社

〒802-8601 福岡県北九州市小倉北区中島2-1-1
お客様相談室 TEL ☎0120-03-1010 FAX ☎0120-09-1010