

洗面化粧台 化粧鏡 収納キャビネット 水栓ユニット

F4 LJFB***A型

F3 LJFB***B型

F2 LJFB***C型



このたびは、TOTO商品をお買い上げいただき、誠にありがとうございます。
この取扱説明書をよくお読みのうえ、正しくお使いください。

- 保証書に取付店名、お引き渡し日などが記入されていることを必ずお確かめください。
- この取扱説明書は、大切に保管し、必要なときにお読みください。
- 機器類に関する内容は、専用の取扱説明書にのせていますので、この取扱説明書と併せてよくお読みください。

各部のなまえと種類	2
安全上のご注意	8
使用上のご注意	14
商品概要	17
「きれい除菌水」でできること	17
温水準備機能について	18
ご使用の前に	18

使いかた	
・照明	20
・収納トレイ	20
・スウィング三面鏡タイプ	20
・排水栓	20
・キャビネット(取っ手のない扉)	20
・水栓の機能の確認	21
・ランプの状態表示一覧	21
・温度を調整する	22
・水(お湯)を出す・流量を調節する	22
・水(お湯)を止める	23
・吐水の切り替え	23
・スパウトを引き出す・戻す	23
・自動・手動モードの切り替え	24
・やけど防止機能	25
・温水準備機能	26
・「きれい除菌水」	27
・スイッチロック機能	30

停電時のご使用方法	31
------------------	----

お手入れ	
・日頃のお手入れポイント	33
・キャビネット・鏡・化粧鏡本体・照明カバー・水栓ユニット本体	33
・収納トレイ・小物トレイ	33
・エコミラー	34
・洗面ボウル・カウンター	34
・排水栓・ヘアキャッチャー・ワンプッシュ排水ボタン	34
・排水トラップ	34
・水栓	35
・フィルター	36
・吐水センサー	38
・照明センサー	38
・吐水ノズル	38
・スイッチ	39

こんなときは	
・照明がつかない、照明の交換	40
・引き出しの前板がずれているとき	40
・引き出しを外すとき	41
・開き扉がずれているとき	42
・扉がすぐに開くとき/ずれているとき	42

定期的な点検	43
---------------	----

定期的な部品交換	45
-----------------	----

凍結予防	46
-------------	----

修理を依頼される前に	49
-------------------	----

Q&A	52
----------------	----

仕様	53
-----------	----

部品の交換・買い換えのご案内	56
-----------------------	----

アフターサービスのご案内	57
---------------------	----

保証書	59
------------	----

各部のなまえと種類

図は商品の例示であり、タイプやオプション部の選択により仕様は異なります。

〇〇kgまで：最大積載荷重

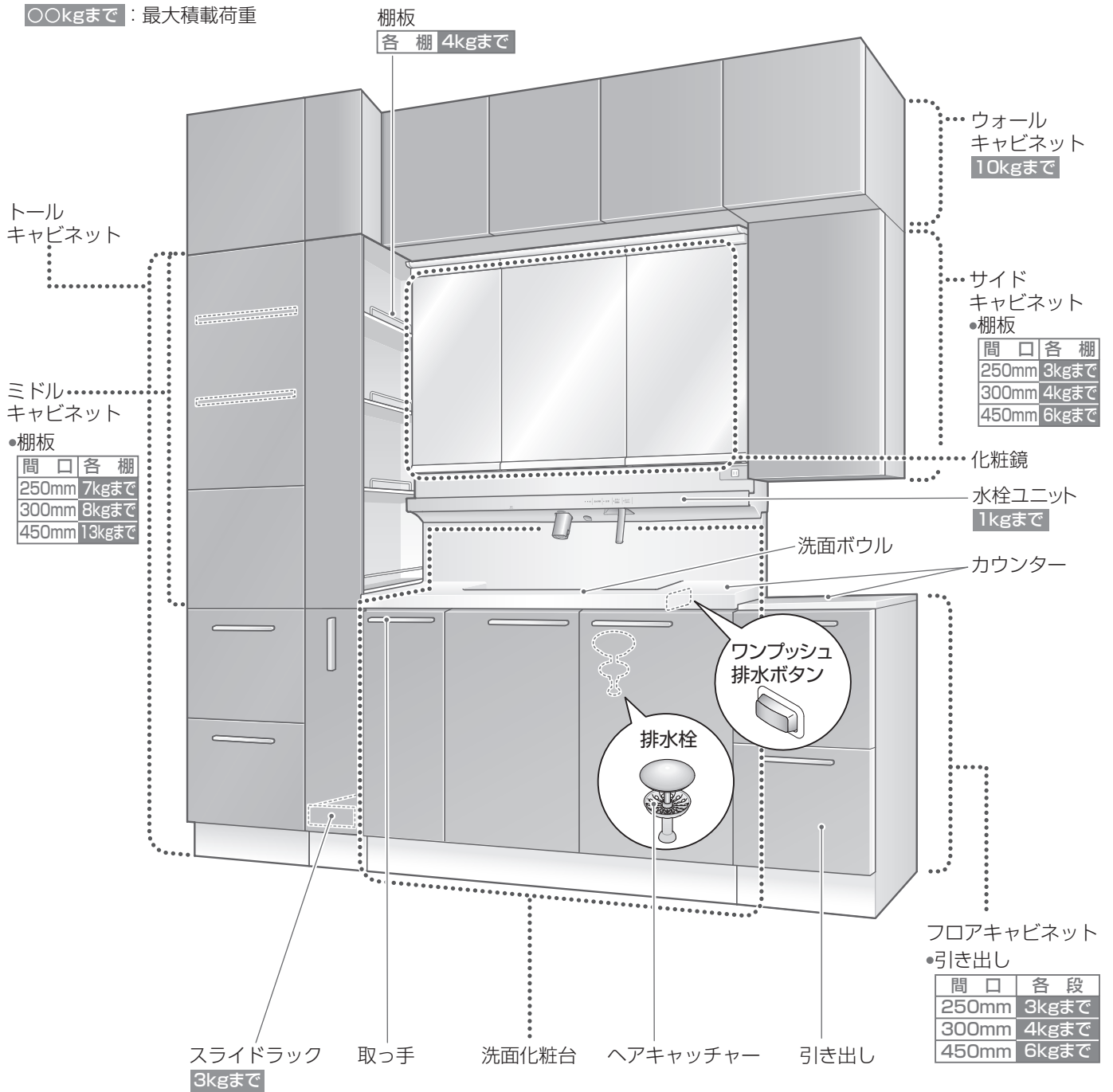

化粧鏡

■スウィング三面鏡タイプ

※本図は代表として上記タイプを示します。

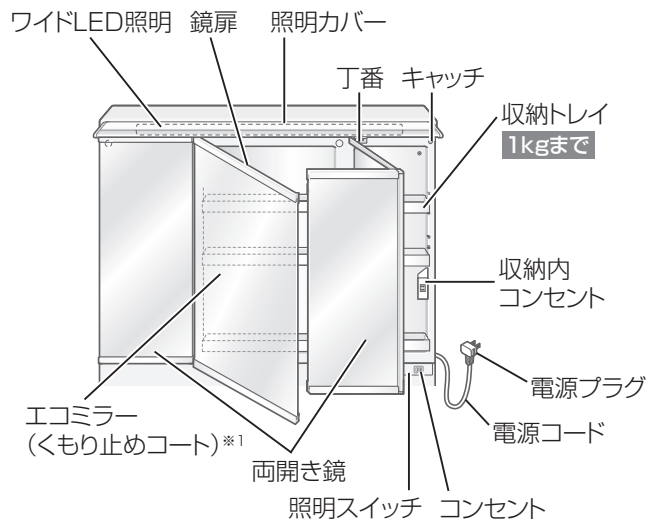

■三面鏡タイプ

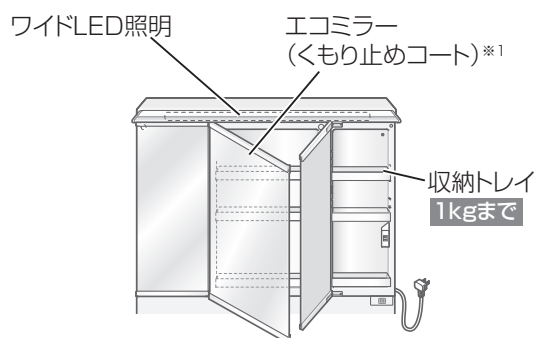

※1 「エコミラー」はラベル付きが対象です。

洗面化粧台

■2枚扉タイプ

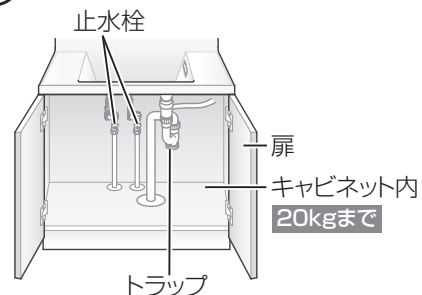

■片引き出し(内引き出し付き)タイプ

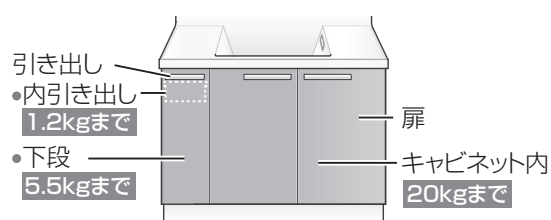

■2段引き出しタイプ

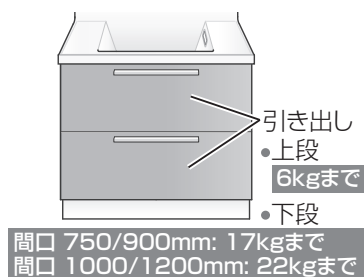

■3Wayキャビネットタイプ

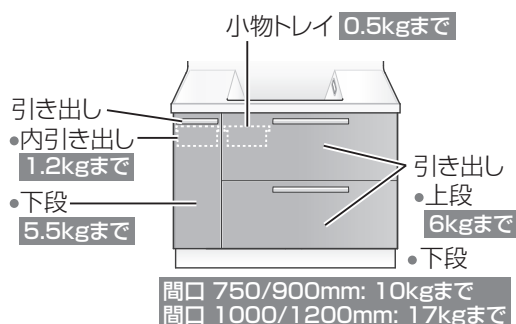

収納キャビネット

■洗濯機上オープン棚

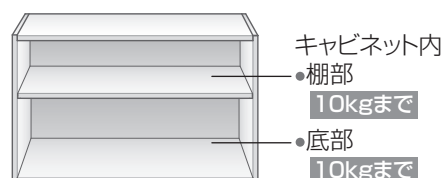

水栓ユニット・水栓金具 F4 LJFB***A型(自動水栓・自動「きれい除菌水」)

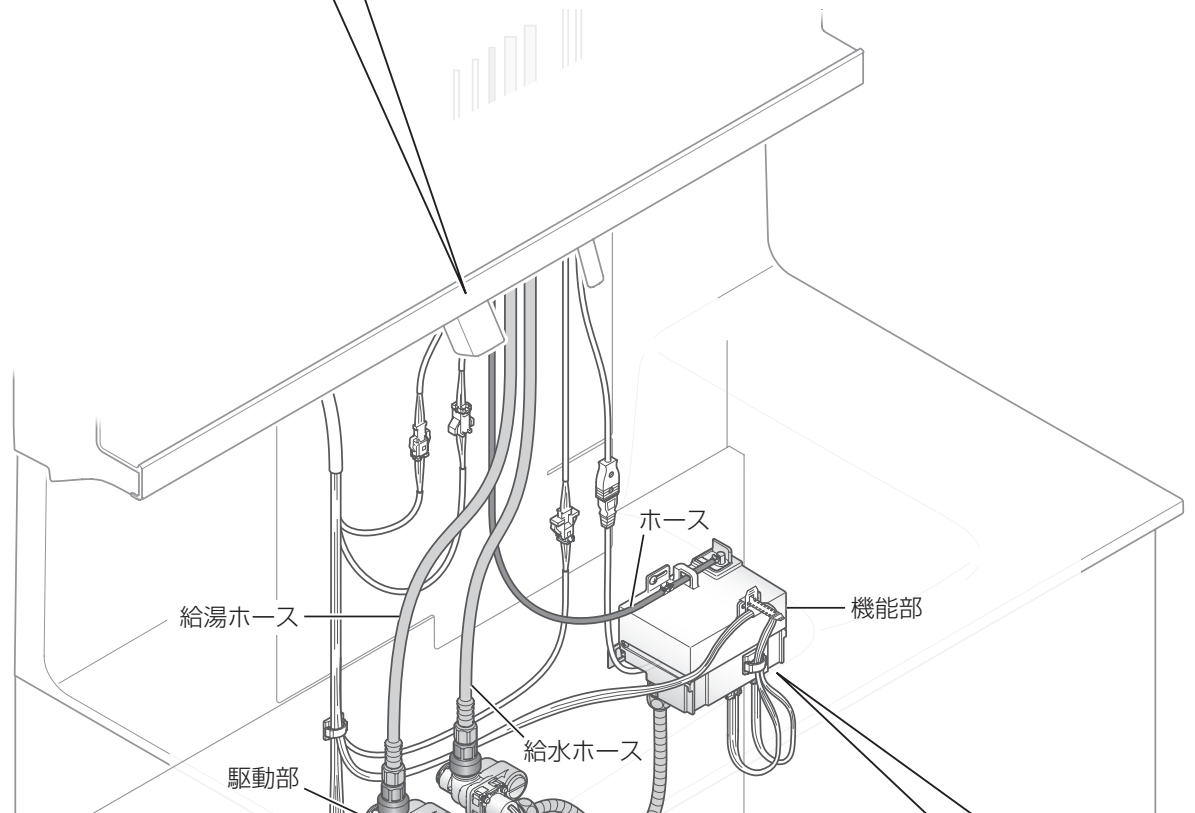
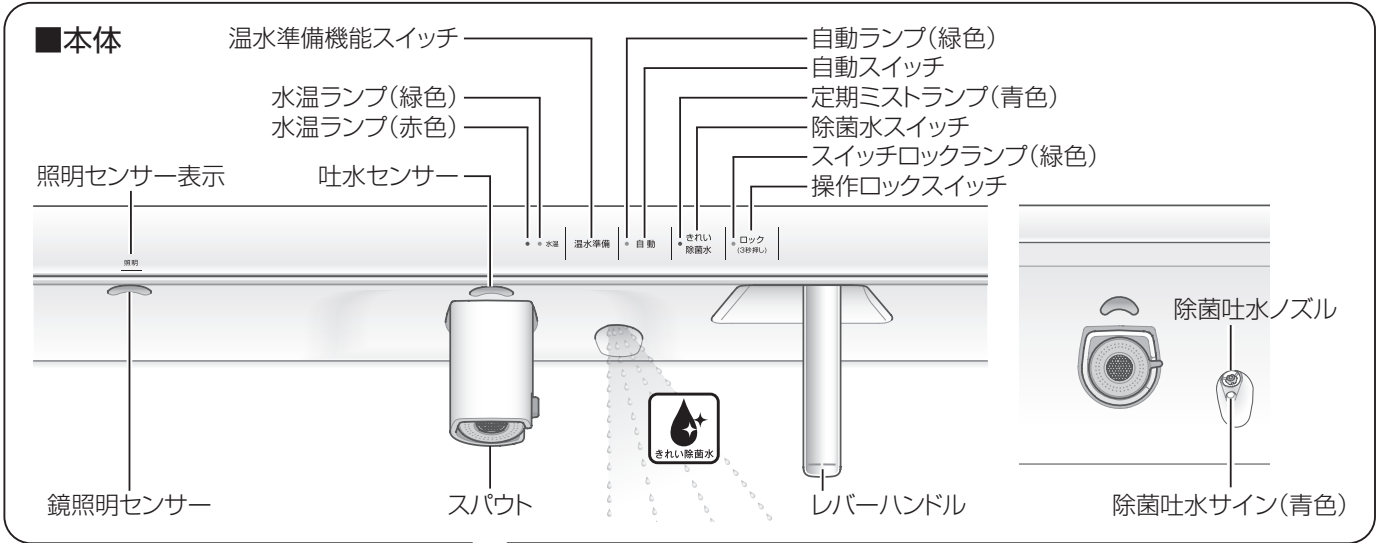

■ 給水・給湯ホース部

寒冷地用の場合

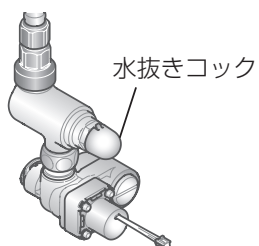

■ 機能部

寒冷地用の場合

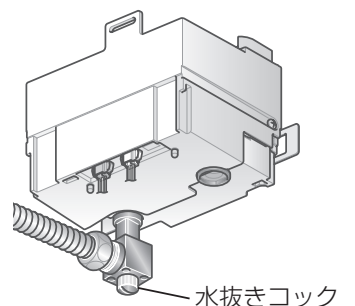

水栓ユニット・水栓金具 F3 LJFB***B型(自動水栓)

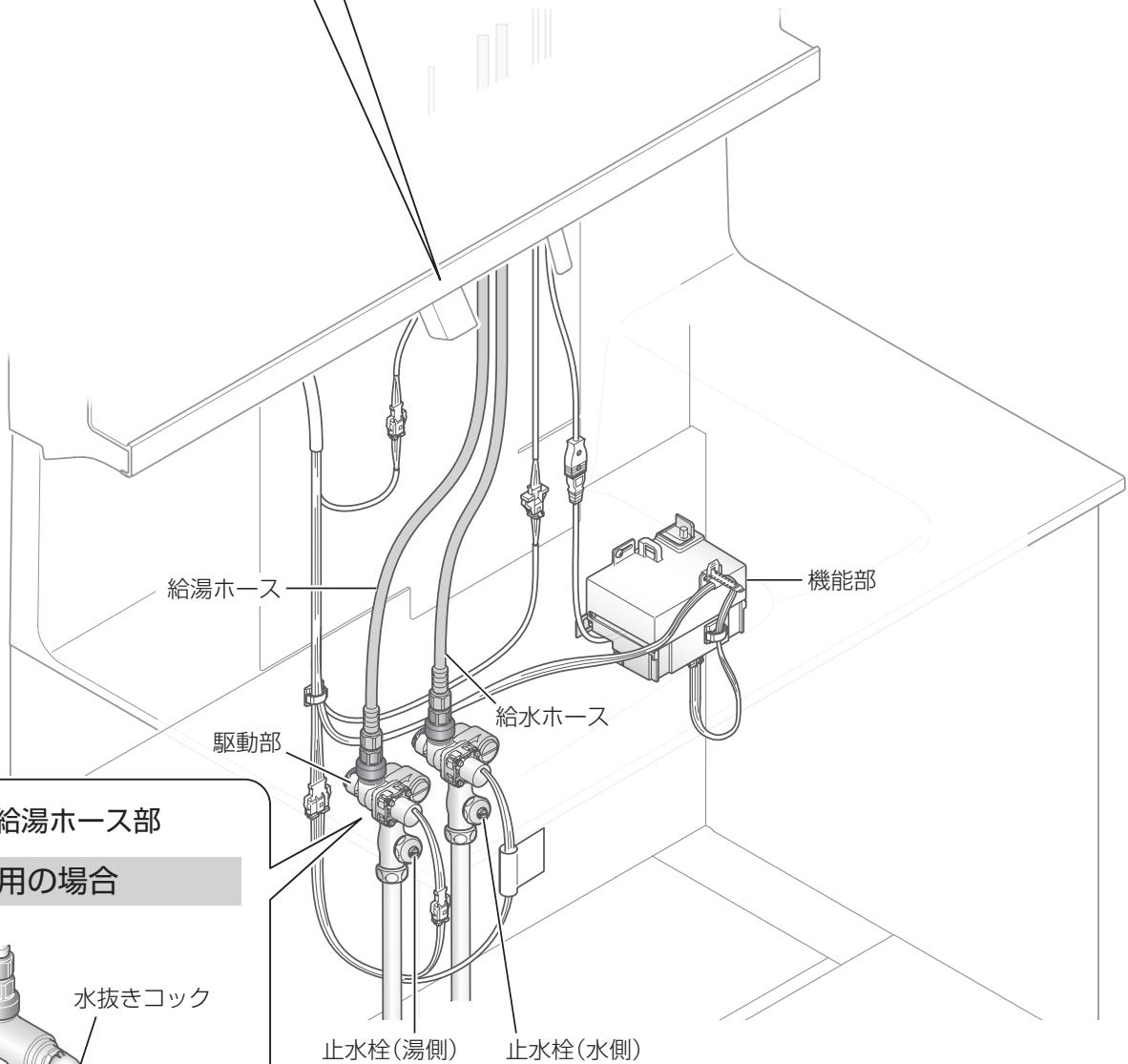
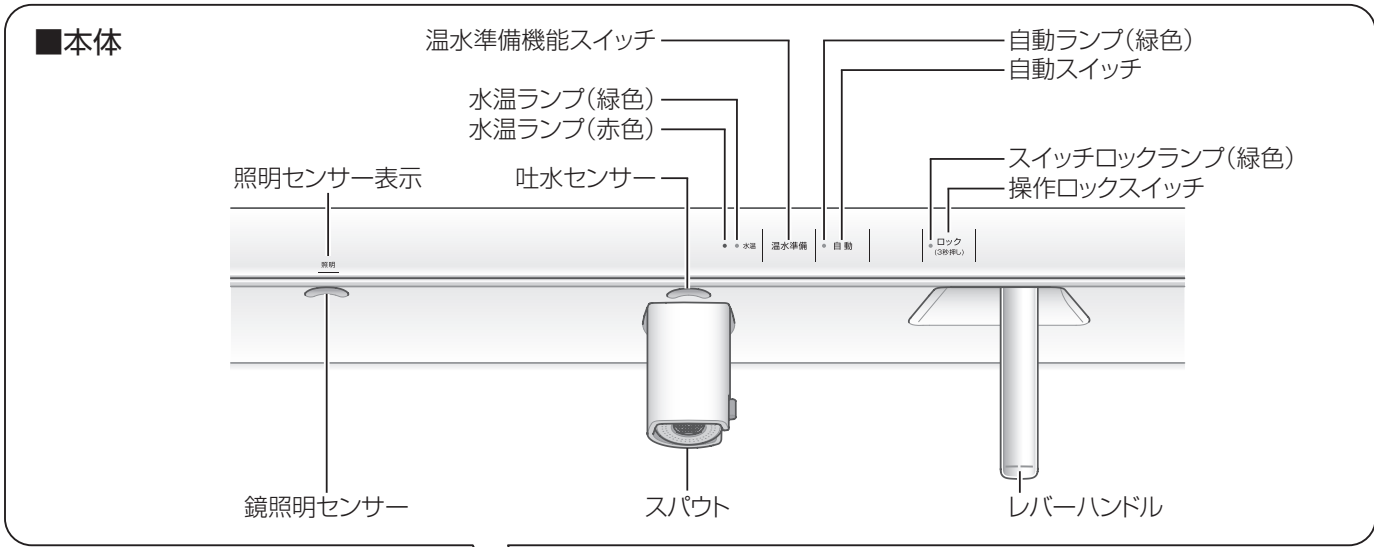

水栓ユニット・水栓金具 F2 LJFB***C型(「きれい除菌水」)

■本体

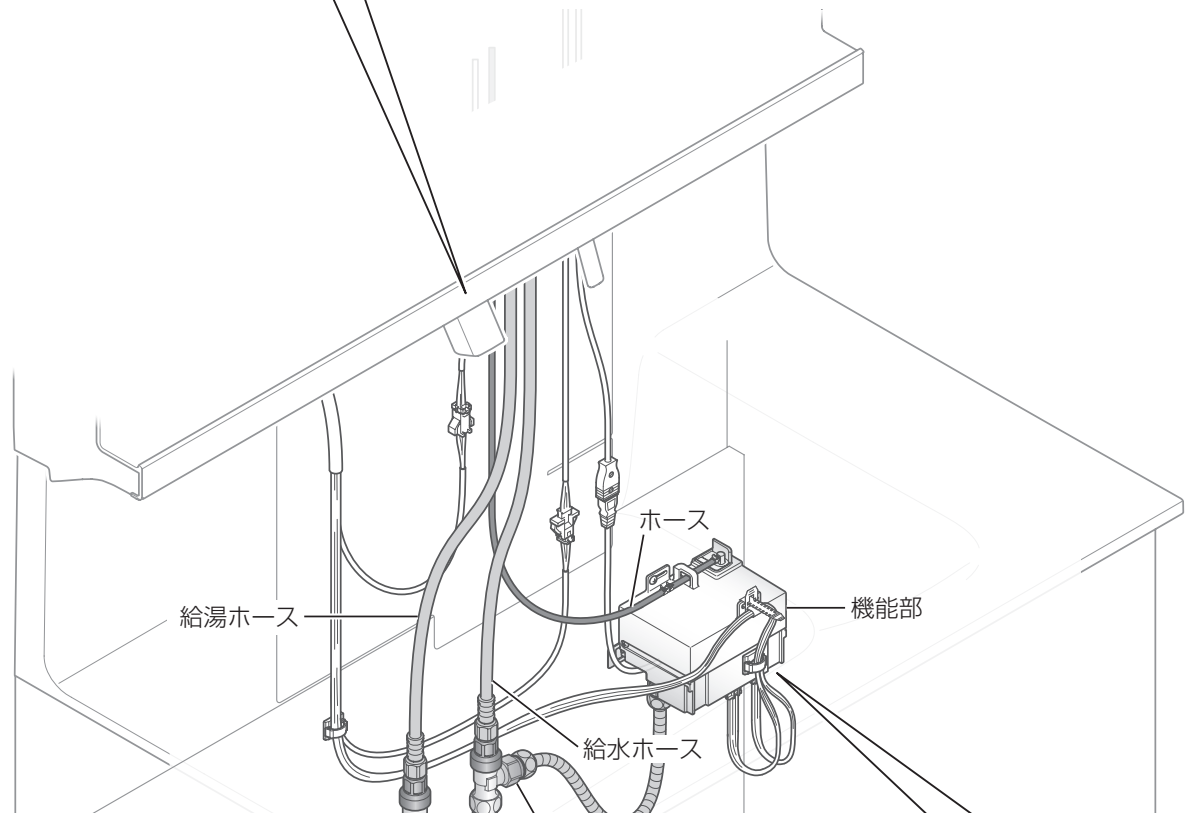
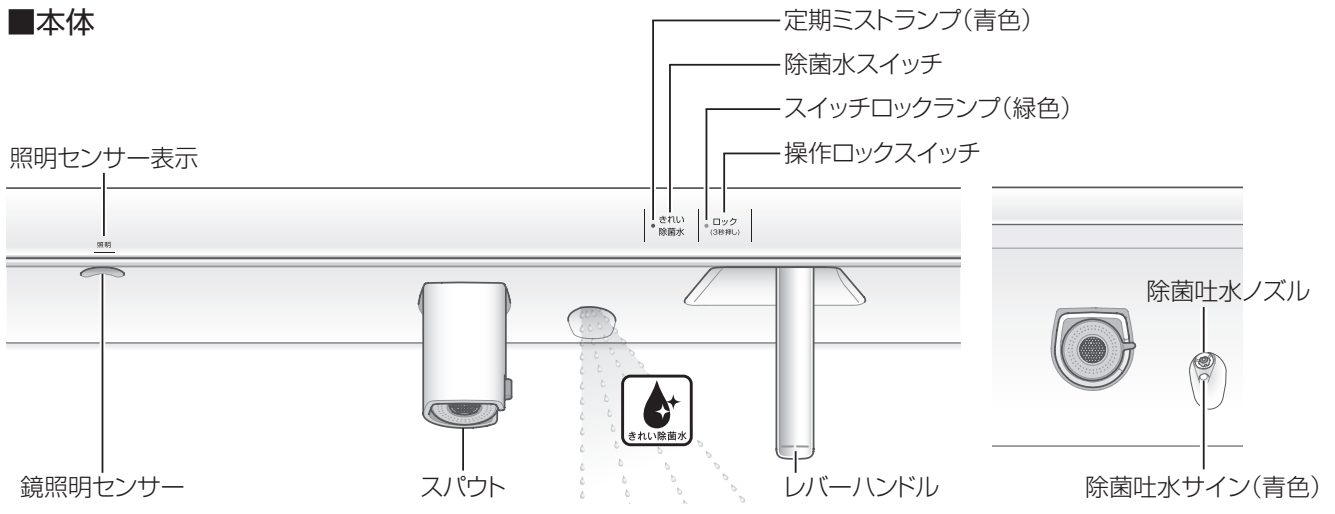

■給水・給湯ホース部

寒冷地用の場合

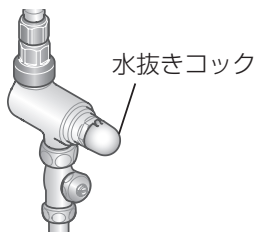

■機能部

寒冷地用の場合

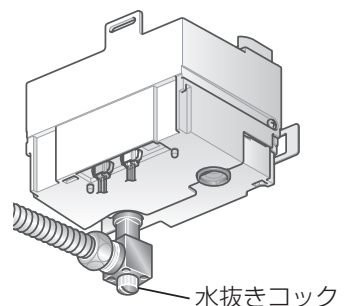

MEMO

安全上のご注意



安全に関する重要な内容ですので、ご使用前によくお読みのうえ、必ずお守りいただき、正しくお使いください。

表示 と 意味	 警告 死亡や重傷を負う可能性がある内容です。	 注意 傷害や物的損害が発生する可能性がある内容です。
	 してはいけない「禁止」の内容です。	 必ず実行していただく「強制」の内容です。「必ず守る」を示しています。

警告

火災・感電・漏電などを防ぐために

電源コード・電源プラグは

-  **■がたついているコンセントは使わない**
・火災や感電の原因になります。
-  **■電源プラグや機能部に水をかけたり、洗ったりしない**
・火災や感電の原因になります。
-  **■指定する電源 (AC100V) 以外では使用しない**
・AC100V 以外を使用すると過電流による火災の原因になります。
- 電源コード・電源プラグが破損するようなことをしない**
・傷つけたり、加工したり、無理に曲げたり、ねじったり、引っ張ったり、重いものを載せたり、挟み込んだり、加熱したりしない
・傷んだまま使用すると、感電・ショート・火災の原因になります。
- 電源コードは、束ねたまま使わない**
・電源コードが発熱して火災の原因になります。
- コンセント・配線器具の定格を超える使いかたはしない**
・たこ足配線などで定格 (合計1200W) を超えると、発熱による火災の原因になります。
- 電源コードの加工 (切断・継ぎ足し) を行わない**
・火災や感電の原因になります。
- 電源コードをステーブルなどで固定しない**
・電源コードが破損し、火災や感電の原因になります。

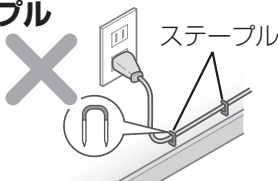

-  **■雷が発生しているときは、電源プラグやコンセントに触れない**
・感電の原因になります。
 -  **■ぬれた手で、電源プラグを抜き差ししない**
・感電の原因になります。
 -  **■コンセントの位置は、床から100mm以上の位置に設置する**
・火災や感電の原因になります。
- 

コンセント

100mm以上
- 電源プラグは、プラグ本体を持って真っすぐ抜き差しする**
・コードを引っ張るとプラグやコードが傷んで、火災や感電の原因になります。
・プラグを斜めに曲げながら抜いたり、こじりながら抜いたりすると、コンセントやプラグが傷んで火災や感電の原因になります。
 -  **■電源コード・電源プラグのお手入れ時は、照明スイッチを切り、電源プラグを抜く**
また電源プラグを抜くのが困難な場合は、必ずブレーカーを切る
・感電の原因になります。
 -  **■電源プラグの刃などについてホコリは定期的 (月1回) に取り除き、根元まで確実に差し込む**
・火災や感電の原因になります。
・プラグを抜き、乾いた布でふいてください。

警告

火災・感電・漏電などを防ぐために(つづき)

水栓ユニットは



禁止

- 給湯温度は85℃より高温で使用しない
 - ・85℃より高温でご使用になると、水栓の寿命が短くなり、水漏れにより家財などをぬらす財産損害発生のおそれがあります。なお、自動水栓は十分な機能を発揮させるため、給湯機の給湯温度は50℃以下設定をおすすめします。
- 浴室など湿気の多い場所には設置しない
 - ・故障や感電の原因になります。

電気器具は



分解禁止

- 絶対に分解したり、修理、改造はしない
 - 火災や感電の原因になります。

コンセント・スイッチ・照明は



禁止

- コンセントは、差し込み口にチリ・ホコリが付いたまま使わない
 - ・火災や感電の原因になります。
 - ・乾いた布でふきとってください。
- コンセントに他機器の電源プラグを差したまま、放置しない
 - ・火災や感電の原因になります。



水かけ禁止

- 照明・コンセントに水や洗剤をかけない
 - ・内部に浸入し感電や漏電の原因になります。



ぬれ手禁止

- 照明・コンセントは、ぬれた手で触れない
 - ・感電の原因になります。

棚などは



禁止

- 火のついたタバコなどを置かない
 - ・火災の原因になります。

警告

水漏れ・けが・やけどなどを防ぐために

水栓ユニットは



禁止

- この商品を構成する部品以外の取り付けや、部品の取り外しなどの改造はしない
 - ・故障や感電の原因になります。
 - ・商品の性能を損ない、やけど・けが・水漏れにより家財などをぬらす財産損害発生のおそれがあります。
- 小さい子供だけで使用させない
 - ・やけど・けがをするおそれがあります。

寒冷地仕様の場合は

- 水抜きコックは水抜き以外の目的で開けない
 - ・内部の逆止弁が開き、水栓から一度吐水した水が逆流したり、水漏れにより家財などをぬらす財産損害発生のおそれがあります。

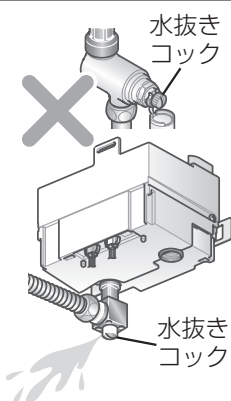

分解禁止

- この説明書に記載された項目以外は、分解したり、修理、改造しない
 - ・破損して、やけど・けがをしたり、水漏れにより家財などをぬらす財産損害発生のおそれがあります。



接触禁止

- 湯側の止水栓や駆動部に直接、触れない
 - ・給湯側のため高温になっており、やけどをするおそれがあります。

- 高温の湯を使うときは、シャワーホースおよびスパウトに直接、触れない
 - ・ホースおよびスパウト本体は高温になっているのでやけどをするおそれがあります。





警告

水漏れ・けが・やけどなどを防ぐために(つづき)

水栓ユニットは(つづき)



必ず実行

■レバーハンドルの位置を確かめて吐水する

- ・湯側で吐水すると高温の湯が出てやけどするおそれがあります。
- ・湯を使うときは、水から使用し、その後ゆっくり好みの温度に調節してください。

■湯を使うときは、必ず水側から開栓し、その後ゆっくり湯側へ回して好みの温度に調節する

- ・湯側で開栓すると、高温の湯が出てやけどをするおそれがあります。

■湯水を使う前に、必ず手で適温であることを確かめる

- ・高温の湯が出て、やけどをするおそれがあります。
- ・60℃以上の高温の湯を使用した場合、安全のために1分程吐水を制限する場合があります。

■高温の湯を使ったあとは、しばらく水を流す

- ・次に使用するとき、水栓内に残っている高温の湯が出て、やけどをするおそれがあります。

■定期的(年2回以上)に、配管まわり(キャビネット・点検口内など)の水漏れや、がたつきがないか確認する(P.43)

- ・劣化・摩耗などで部品が破損し、やけど・けがをしたり、水漏れにより家財などをめらす財産損害発生のおそれがあります。

■逆止弁は安全を確保するために定期的に交換する(P.45)

- ・逆止弁が正常に機能しないと、状況によっては、水栓から一度吐水した水が逆流するおそれがあります。また、水漏れなど予想しない事故の原因になります。



必ず実行

F2の場合は

■スパウト部フィルターの掃除をするときは、レバーハンドルを閉めてから、止め輪を外す また、シャワーホースが熱くないことを確認する(P.36)

- ・高温の湯が出て、やけどをしたり、水漏れにより家財などをめらす財産損害発生のおそれがあります。

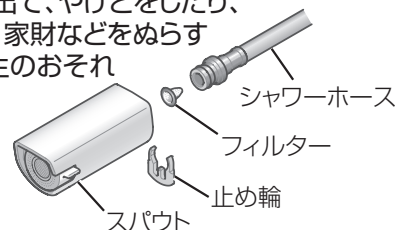

F4・F3の場合は

■自動水栓の駆動部フィルターの掃除をするときは、いきなりふたをゆるめず、止水栓を閉めてから行う

また、湯側駆動部が熱くないことを確認する(P.37)

- ・高温の湯が出て、やけどをしたり、水漏れにより家財などをめらす財産損害発生のおそれがあります。

■給水圧力は給湯圧力より必ず高くするか、同圧にする

- ・給湯圧力を給水圧力より高くすると、正常な温度調節ができなくなり、やけどするおそれがあります。
- ・給湯圧力を加圧する場合でも、必ず給水圧力より低くするか、同圧にしてください。

⚠ 注意

水漏れ・けが・やけど・破損などを防ぐために

水栓ユニットは



禁止

■強い力や衝撃を与えない

- ・破損して、水漏れにより家財などをぬらす財産損害発生のおそれがあります。

■レバーハンドルに必要以上の強い力を加えない

- ・破損して、水漏れにより家財などをぬらす財産損害発生のおそれがあります。

■シャワーホースやホース引出口に水をかけない

- ・シャワーホースを伝って水がキャビネット内に浸入し、家財などをぬらす財産損害発生のおそれがあります。



■シャワーホースを引き出して使うときは、シャワーホースを水につけない

- ・シャワーホースを伝って水がキャビネット内に浸入し、家財などをぬらす財産損害発生のおそれがあります。
- ・万一、水がついた場合は水をふきとってからシャワーホースを収納してください。

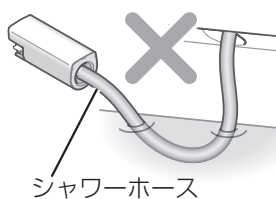

■シャワーホースを引き出して使うときは、スパウトを洗面ボウルに落とさない

- ・シャワーホースや洗面ボウルが破損して、故障や水漏れの原因になります。

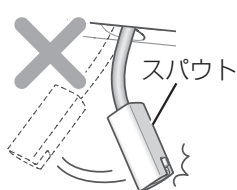

■シャワーホースを引き出したまま放置しない

- ・破損して、水漏れにより家財などをぬらす財産損害発生のおそれがあります。

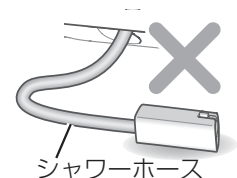

■中性洗剤以外は使用しない(P.33)

- ・変色や破損のおそれがあります。

■吐水口を上に向けて使用しない

- ・洗面ボウル外に水が飛び出し、水漏れにより家財などをぬらす財産損害発生のおそれがあります。



禁止

■がたつきなどの異常はそのまま放置しない

- ・がたつきなどの異常を放置すると、部品の破損やめっき部品の表面が割れて、けがをすることがあります。
- ・万一、部品の破損やめっきの割れを発見した場合は、ただちに修理を依頼してください。

■めっきの部分は、ぶついたり、無理な力で操作しない

- ・めっきの表面が割れて、けがをすることがあります。
- ・万一、めっきの表面が割れた場合は、ただちに修理を依頼してください。

■化粧品などを水栓に付着させない

- ・樹脂製部品にクレンジング剤、整髪料、洗髪料、ヘアカラーなどを付着させたまま放置すると、変色や破損のおそれがあります。万一、付着した場合はすぐに水拭きをし、ふきとってください。

■センサーの感知範囲に障害物を置かない

- ・センサーが誤感知した場合にシンク外に水が飛び出し家財などをぬらす財産損害発生のおそれがあります。

■スパウトを無理に引っ張らない

- ・破損して、水漏れにより家財などをぬらす財産損害発生のおそれがあります。



寒冷地仕様の場合は

■解氷機(凍結した水道管などに電流を流して解凍する装置)を使用する場合、水栓には通電しない

- ・水栓が発熱し、破損して家財などをぬらす財産損害発生のおそれがあります。

■使用するときには、吐水口をふさがない

- ・スパウト部から水が浸入し、水漏れにより家財などをぬらす財産損害発生のおそれがあります。

F4・F2の場合は

■「きれい除菌水」の吐水口をふさいだり、キャビネット内のホースを折り曲げたり、ねじったり、つぶしたりしない

- ・水漏れや「きれい除菌水」が出にくくなったり、故障の原因になります。

■センサーを強い力で押さない 物をぶつけない

- ・センサーの故障や誤感知の原因になります。

⚠ 注意

水漏れ・けが・やけど・破損などを防ぐために(つづき)

水栓ユニットは(つづき)



必ず実行

■レバーハンドルはゆっくり操作する

- ・急に閉めると「ドン」という音がして配管に衝撃が加わり、水漏れにより家財などをめらす財産損害発生のおそれがあります。



■必ず止水栓にて流量を調節する

- ・配管の給水圧が高いと水が勢い良く出すぎて、ご使用のとき、水はねする場合があります。

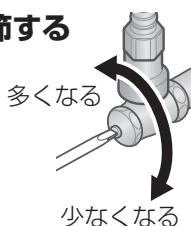

■長期間使用しないときは、止水栓または配管部の元栓を閉める

- ・破損して、水漏れにより家財などをめらす財産損害発生のおそれがあります。

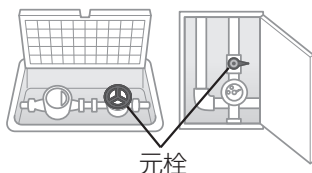

■凍結が予想される場所で使用する場合は、凍結予防を確実に行う(P.46)

- ・部品が破損し、水漏れにより家財などをめらす財産損害発生のおそれがあります。

F4・F3の場合は

■長期間使用しないときは、レバーハンドルを閉める

- ・誤作動や故障などによる、予想しない事故の原因になります。

寒冷地仕様の場合は

■凍結が予想されるときは、排水トラップ・水栓金具の水抜きを行う(P.46~48)

- ・部品が破損し、水漏れにより家財などをめらす財産損害発生のおそれがあります。

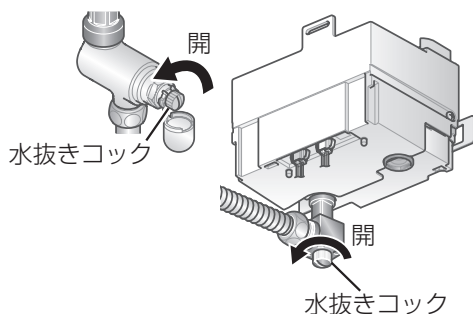

鏡やキャビネットは



禁止

■無理な力を加えない

- ・鏡・鏡のフレーム・洗面ボウル・カウンター・扉・引き出し・棚・取っ手などに、のる・ぶら下がる・物を掛けるなど。
- ・破損・けがをするおそれがあります。

洗面ボウル・カウンターは



禁止

■かたい物を落とさない

- ・破損によるけが・水漏れのおそれがあります。
- ・収納物の取り出し時は、特にご注意ください。

■ヒビが入ったまま使わない

- ・けがをするおそれがあります。また、ヒビが大きくなり大きな破損に至る場合があります。

キャビネットやキャビネット内は



禁止

■排水・給水器具に、無理な力を加えない

- ・水漏れの原因になります。

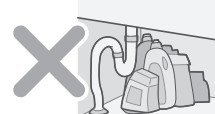

■止水栓は、必要以上に開けない

- ・洗面ボウルからの水はね・水あふれの原因になります。

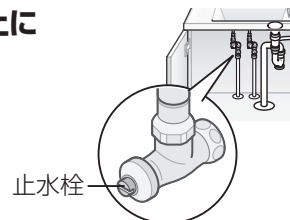

扉などを開け閉めするときは



禁止

■鏡扉・扉を閉めるときは、丁番付近に指を入れない

- ・丁番に指が挟まり、けがをするおそれがあります。

■鏡扉・扉は開けたままにしない

- ・扉の縁に当たり、けがをするおそれがあります。

■引き出しを動かすときは、バーを持たない

- ・バーが外れて引き出しが落下し、けがをするおそれがあります。

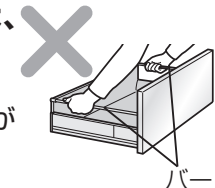



■引き出しを閉めるときは、引き出しのすき間に手を入れない

- ・手を挟んで、けがをするおそれがあります。



⚠ 注意

水漏れ・けが・やけど・破損などを防ぐために(つづき)



扉・引き出しのずれ調整時は(P.40~42)

-  **■ 電動ドライバーは使わない**
 - ・ねじが破損し、扉などが落下してけがをするおそれがあります。
-  **■ 落とさないように注意する**
 - ・けがをするおそれがあります。
-  **■ 調整後、ゆるめたねじは全て締める**
 - ・扉などが落下してけがをするおそれがあります。

お手入れのときは

-  **■ 引き出しの着脱、調整などを行う場合やキャビネット内のお手入れをする場合は、厚手の手袋を着用する**
 - ・手や指などけがをするおそれがあります。
- 

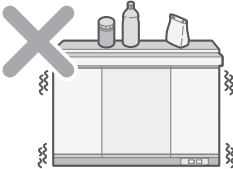
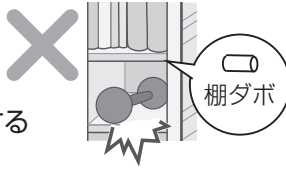
その他、お使いのときは

-  **■ 化粧鏡の上面に物をのせない**
 - ・落下による破損・けがのおそれがあります。
- 
- 取っ手や丁番にがたつきがあるまま、使わない**
 - ・扉や取っ手の脱落につながりけがをするおそれがあります。
- 丁番に注油しない**
 - ・油(溶剤)が樹脂に付着すると、本体・鏡止め具が割れて、鏡が落下し破損・けがのおそれがあります。
- 棚ダボは正しく押し込み、棚には重い物をのせない**
 - ・棚が外れてけがをするおそれがあります。
- 
-  **■ 収納トレイ・引き出しを外したときは、確実に取り付ける**
 - ・取り付けが不十分だと、落下してけがをするおそれがあります。
 - ・軽く引っ張って確認する。
 - ・引き出しは、2、3回開閉して確認する。
- 高齢の方や小さなお子さまが使うときは、付き添う**
 - ・転落・転倒・けがをするおそれがあります。

取っ手・丁番は

-  **■ 定期的にねじを見てゆるみがないか確認する**
 - ・各部のねじがゆるんだまま使用されますと、扉や取っ手の脱落につながりけがをするおそれがあります。

長期間使わないときは

-  **■ 電源プラグを抜く**
 - ・誤作動や故障などによる、予想しない事故の原因になります。
 - ・抜くのが困難な場合は、ブレーカーを切ってください。
- プラグを抜く

使用上のご注意

破損などを防ぐために

- 化粧品が付いたら、すぐにふく
(変色・破損の原因)

化粧鏡・水栓ユニットは

- 鏡に冷水・熱湯をかけない
(漏電・鏡の破損の原因)
- 鏡面に水滴が付いたら、使用後に軽くふく
(腐食の原因)
 - ・お手入れ(P.33)
 - 〈エコミラーの場合〉
 - ・お手入れ(P.34)
- 水栓ユニットとの接続部に、水をかけない
(水漏れの原因)
- 鏡が破損したまま使わない
(衝撃・温度の急変などにより、ワレが広がる原因)
- 鏡にかたい物をぶつけない
- 水栓ユニットにかたい物を置いて
引きずったり、かたい物を落とさない
(破損の原因)
- スウィング三面鏡の袖鏡を開けるときは、
完全に閉まった状態から開ける
・袖鏡が中央鏡に当たります。



- 鏡の動く範囲に、タオル掛けなどを取り付けない
- 最下段の収納トレイを
外したまま、使わない
(本体に化粧品が付くと、
破損・変色の原因)
- 落雷の可能性があるときは、
電源プラグを抜いておく
・抜くのが困難な場合は、ブレーカーを切ってください。
- 照明器具にアルコールは使わない

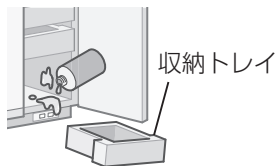

洗面化粧台は

- 引き出し・扉を開けるときは、
隣接する扉などを閉めてから
開ける
・扉などにぶつかります。
- 内引き出し付きの引き出しには、
内引き出しに当たる高さの物は入れない
- 3Way キャビネットには、
トレイに当たる高さの物を
入れたり、トレイの中にトレイの
高さ以上の物を入れたりしない
- 冷たい洗面ボウルに、
急に熱湯を注がない
・水を少しためてから注いでください。
- 排水栓に重い物をのせない(故障の原因)
- 取っ手にぶら下らない

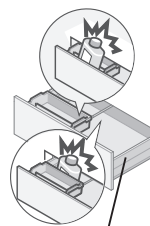
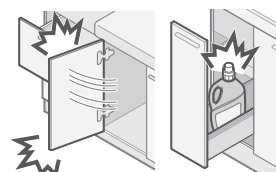

3Way
キャビネット



変形・変色などを防ぐために

- ストーブなどを近づけない
- ヘアドライヤーの熱風を直接あてない
- 金属製品を放置しない
・ヘアピン・かみそりの刃など。
(さびが取れなくなる原因)
- カウンター・水栓ユニットにビニール
シートなどを敷いて使用しない
(シートとカウンター・水栓ユニットの
間に入った水分による変色の原因)
- 水栓ユニット・洗面ボウル・カウンターに、
火のついたタバコを置かない
- 化粧鏡本体・水栓ユニットに吸盤等を貼らない
(変色・破損の原因)

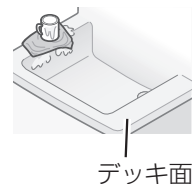

収納するときは

- ヘアドライヤー・ヘアアイロンは、熱いまま入れない
- 重い物は、分散して入れる
(着脱底板の反り、引き出しが閉まり
にくくなる原因)
- 最大積載荷重以上の物を入れない
(P.2・3 各部のなまえと種類参照)

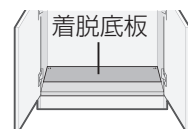

薬品・洗剤類は

- 以下の洗剤・道具などは使わない
 - ・ナイロン・金属たわし
 - ・メラミンスポンジ
 - ・ネット付きスポンジ
 - ・溶剤(シンナー・ベンジン・除光液・接着剤など)
 - ・クレンザー(粉末や研磨力の強いもの)
 - ・トイレ・タイル用の洗剤
 - ・塩素系・酸素系・酸性・アルカリ性の洗剤・漂白剤
(排水管洗浄剤を除く)
- (破損・水漏れ・変色・さびの原因)

- 塩素系の薬品・洗剤類を収納するときは、
キャップを閉める
(塩素ガス発生による、丁番・レールのさび、動作不良の原因)
・こぼれたら、すぐにふいてください。
- 強い薬品がこぼれたら、すぐに水ぶきをし、ふき取る
・毛染め剤・養毛剤・パーマ液・うがい薬など。

こんな場合は

- キャビネット・キャビネットの下
に水がかかったら、すぐにふく
(表面のはがれ・変形の原因)
- 直射日光が当たる場合は、
カーテンなどで遮る

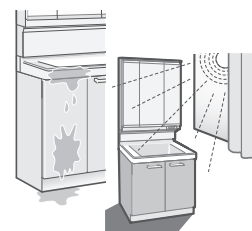

エコミラーのくもり止め効果を保つために

汚れやコーティングの傷・はがれなどによるくもり止め効果の低下を防ぐために、次のことにお守りください。

- お手入れは、週 1 回程度行う (P.34)
- P.34 記載の「使えない洗剤・道具など」は使わない
- 洗剤は原液で使わない
(跡残りの原因)
- 指先で強くこすったり、
からぶきしない(傷の原因)
- 布の端や洗濯タグが触れないように注意する
- お手入れに使う布は、使うたびに中性洗剤で洗う
(汚れによる傷の原因)
- 毛染め剤・洗顔料・化粧品・うがい薬・歯磨き粉などが
付いたら、すぐにお手入れする (P.34)
(変色・付着跡・傷の原因)
- 市販のくもり止めは塗らない
- テープ・シール・吸盤・ジェル状の飾りなどは貼らない
(跡残り・くもり止め効果の低下の原因)
- 鏡のラベルははがさない
(跡残りの原因)
- お風呂上がりなどに、浴室のドアを開けたままにしない
・蒸気などが急激に付き、一時的にくもりが発生します。

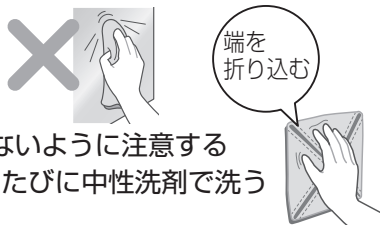

より快適にお使いいただくために

- 新築・改築後間もない場合は、十分に換気する
 - ・ホルムアルデヒドには、高温になると放散される性質があるため、室温を高くしての換気・キャビネット内の水ぶきが効果的です。
- 普段から通気・換気に配慮する
 - ・特に、気温の高い夏や長時間密閉状態にしていたあとなどは、十分に換気してください。

ホルムアルデヒドについて

TOTOでは、お客様が安心してお使いいただけるように「ホルムアルデヒド放散量の少ない材料を採用」しています。

次のことにもご注意ください

- 洗面ボウルに水をためるときは、ぬるま湯を使うと結露が防げます
 - ・冷水では、環境条件・時間により洗面ボウル裏面に結露することがあります。
- 長時間、洗面器に水をためた際に水位が下がる場合があります。
- ラジオなどの電波受信機器は、照明や水栓ユニットの近くで使わない
(雑音の原因)

エコミラーについて

■ : エコミラー(くもり止めコート)
※エコミラーの鏡には注意ラベル ■■■■ が付いています。



三面鏡・スウィング三面鏡

エコミラーには、くもりにくくするため
表面に柔らかいコーティングをしています

- 初期吸水
コーティングに水蒸気を
吸収し、くもりにくくします。
- 吸水+水膜形成
満水になると水膜ができ、
くもりにくくします。



- 傷や変色が起きても
補修できません。
(有料の部品交換となります)
- 色合い・見えかたが、
他の鏡とは若干異なって
見えることがあります。
(異常ではありません)
- 端部の凹凸は、コーティング
工程でできるものです。

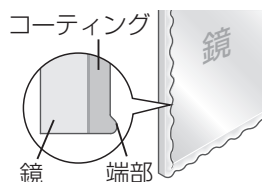

誤作動させないために

- センサーに汚れが付着した場合、お手入れする(P.38)
(センサーに水垢等の汚れが付着した場合、誤動作の原因)
- センサーが検知しにくい場合は、センサー検知範囲内に手を添えて使用する
 - 歯ブラシや透明(または鏡面仕上げ)コップなど大きさや材質によってはセンサーが検知しにくいことがあります。
- センサー表面についた汚れや洗剤は、よく拭き取る
(誤作動の原因)
- 日光をブラインドやカーテンなどで遮る
 - 強い日光が当たる場合、照明がつかない、自動水栓機能がある場合は水が出ない、などの事象が発生することがあります。
- 周辺の明るさが急に变化した場合、照明が点灯消灯したり、自動水栓機能がある場合は勝手に水がでたり、止水しないことがあります
 - 一時的な現象で、しばらくすると正常な動作に戻ります。
- 赤外線が発生する機器の近くで使用しない
 - 赤外線が発生する機器を近づけると誤作動する場合があります。機器を水栓から遠ざけてください。

スイッチがある場合は

- スイッチは文字の中央を指で直接触れて操作する
 - 歯ブラシの柄やゴム手袋をつけての操作は、反応しないことがあります。
- スイッチ表面についた水適や汚れは、よく拭き取る
(誤作動の原因)
 - お手入れ方法に従って必ずふき取ってください。
- ドライヤーのコード、濡れた雑巾をかけるなど、スイッチに触れさせない
(誤作動の原因)

商品概要



きれいをサポート 「きれい除菌水」

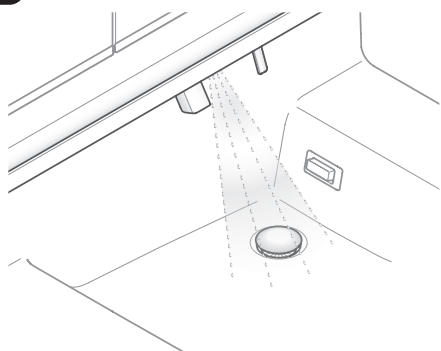

「きれい除菌水」の仕組み

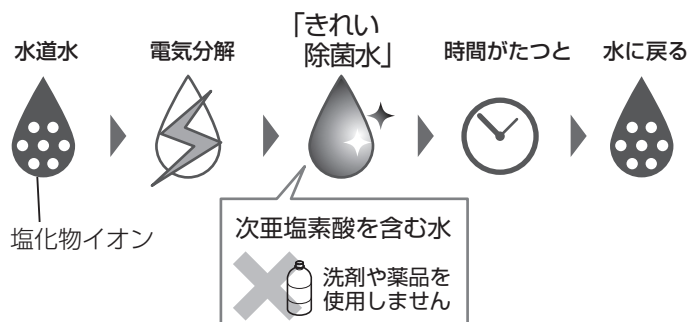

「きれい除菌水」とは?

水道水に含まれる塩化物イオンを電気分解して作られる、除菌成分(次亜塩素酸)を含む水です。薬品や洗剤を使わず、水道水から作られます。

- ・水質によって効果に差が生じます。
- ・「きれい除菌水」は汚れを抑制するもので、お掃除が不要になるものではありません。
- ・「きれい除菌水」はすべての菌を除菌できるものではありません。
- ・「きれい除菌水」は除菌成分(次亜塩素酸)がわずかに揮発するためプールのようににおいを感じる場合があります。
- ・「きれい除菌水」は誤って口に入ったとき、眼に入ったとき、皮膚に触れたときにおいて健康に害が生じない事を第三者試験機関において確認しております。

「きれい除菌水」でできること

排水口きれい



洗面台使用後に スイッチを一押し

「きれい除菌水」を排水口にふきかけ、気になる汚れを抑制します。

さらに、8時間使用しないときは、「きれい除菌水」を自動で排水口にふきかけるので、排水口のきれいが長持ちします。



排水口の気になる汚れを抑制しきれいが長持ちします。

こまめなゴミ捨てが必要なヘアキャッチャーのヌメリを抑えます。

歯ブラシきれい



歯ブラシに ふきかける

歯ブラシを水道水ですすいだあと、歯ブラシに「きれい除菌水」をふきかけることで歯ブラシを洗浄・除菌します。

清潔な歯ブラシで気持ちよく歯磨きできます。

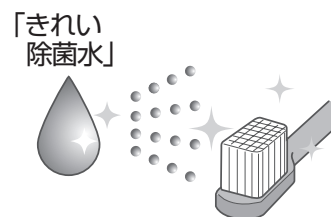

- ・「きれい除菌水」を上記用途以外に使用しないでください。
- ・「きれい除菌水」は、飲料用ではありません。

温水準備機能について

温水準備機能とは？

配管内の冷たい水を出し、温水(約30℃)をすぐ出せるように準備をする機能です。
冬場などで自動水栓を使用する際、冷たくなっている水を触らなくても温水を確認できます。

ご使用の前に

止水栓の確認

■止水栓は開いていますか？

- 水側の止水栓を確認してください。

F2の場合

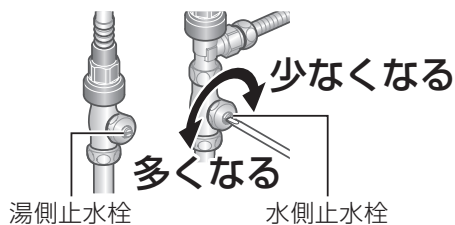

F4・F3の場合

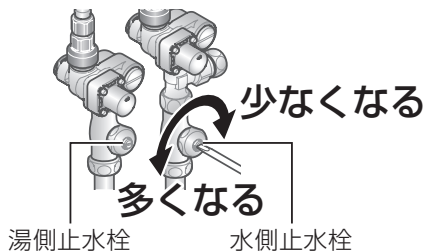

電源の確認

■電源は入っていますか？

- コンセントに電源プラグを根元まで確実に差し込んでください。

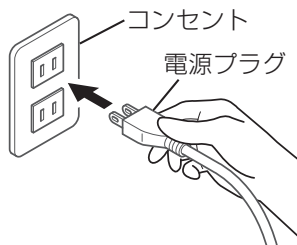

重要

センサー内のランプは、電源を入れて約10分間は感知するたびに点滅しますが、故障ではありません
ランプの点滅は約10分後に消えます。その後は感知しても点滅はしません。



コネクターの確認

■すべてのコネクターは接続されていますか？

- コネクターが確実に差し込まれていることを確認してください。
- 品番によってコネクターの数は異なります。

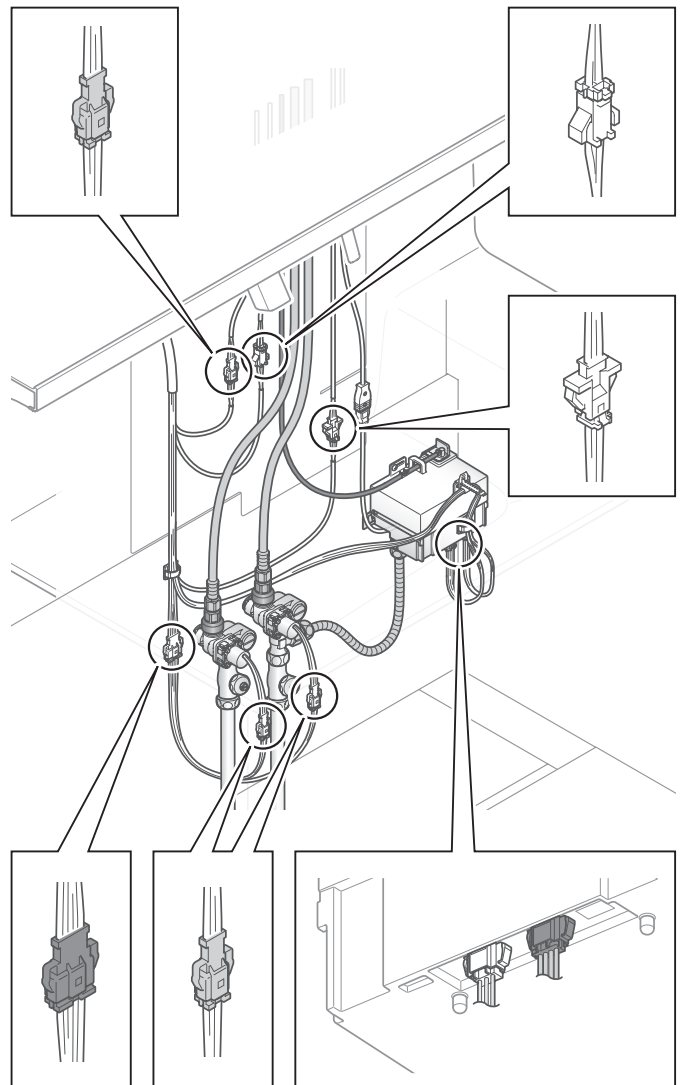

重要

湯側止水栓部には、各コードが触れないように注意してください
給湯側のため高温になっており、劣化の原因になります。

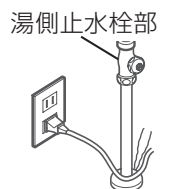

定期ミストの設定(F4・F2)

■定期ミストランプを点灯(青)させる

- ご購入時、定期ミストランプは消灯しています。
スイッチを3秒長押し、定期ミストランプが点灯(青)したら設定完了です。
(定期ミストの詳細はP.29をご確認ください。)

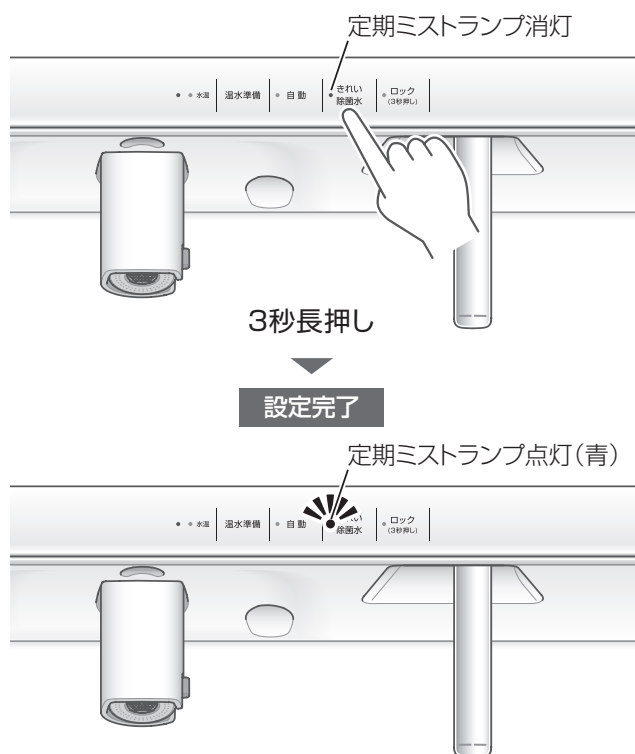

給湯機温度の確認(F4・F3)

- 自動水栓を快適にお使いいただくために給湯機の設定温度は50℃以下でお使いください

レバーハンドルの確認(F4・F3)

- 自動モードで水(お湯)を出すときは、はじめにレバーハンドルでお好みの流量と水温に調節してからお使いください

使いかた

- タイプ・オプションの選択などにより、構成部品の種類や位置は異なります。
- 水栓金具・機器類については、専用取扱説明書を参照してください。

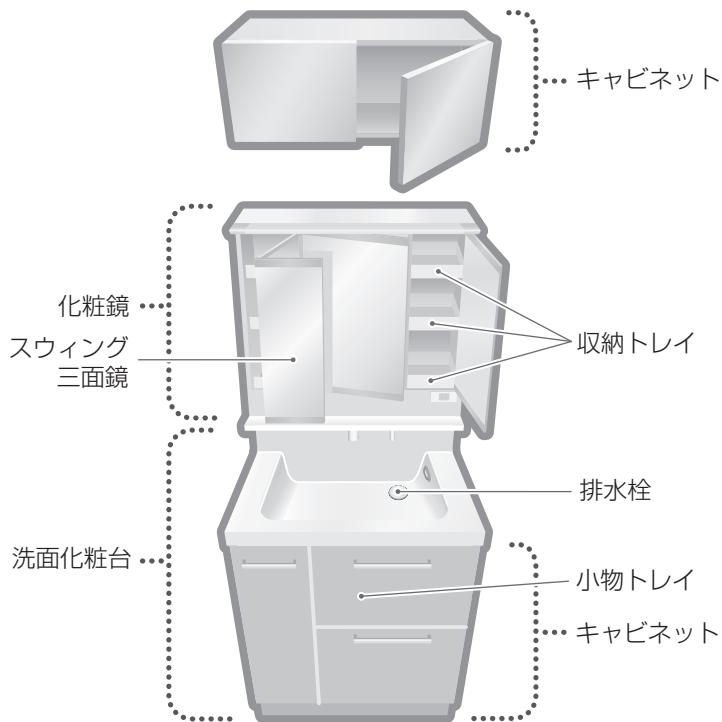

照明

照明を点ける

照明センサーに手をかざすと、照明が点灯します。

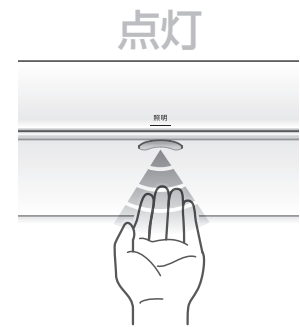

照明を消す

照明が点灯した状態で、再度照明センサーに手をかざすと、照明は消灯します。

収納トレイ

取り外して、取り付け位置を変えられます。
※収納物を取り出してから行ってください。
●取り付けるときは、取り外しと逆の要領で行ってください。

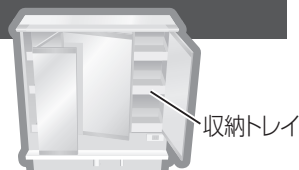

取り外す

■スウィング三面鏡タイプ 三面鏡タイプ

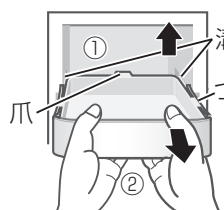

- ①トレイの奥を両手で持ち上げる
- ②手前に引いて取り外す

取り付ける

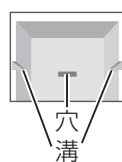

つまを溝に合わせ穴にカチッとめ込む。

スウィング三面鏡タイプ

内側にも外側にも開きます。

収納物の出し入れに



合わせ鏡に



お手元鏡に

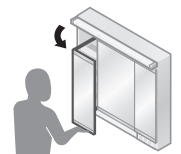
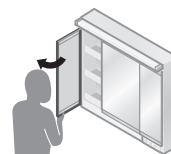

排水栓

水をためる

ワンプッシュ排水ボタンを押す

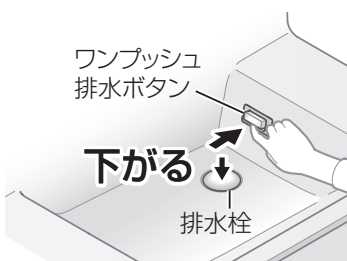

水を抜く

もう一度、ワンプッシュ排水ボタンを押す



※長時間、洗面器に水をためた際に水位が下がる場合があります。

キャビネット(取っ手のない扉)

○部を押すと、開きます。

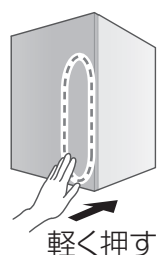
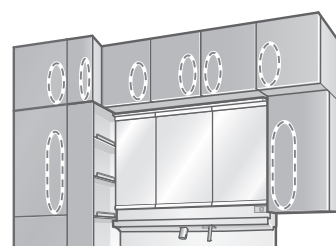

水栓の機能の確認

お使いの機種によって使える機能が異なります。

機能	製品名 (機種) 品番	水栓ユニット			参照ページ
		F4	F3	F2	
		LJFB***A型	LJFB***B型	LJFB***C型	
タッチレス照明		●	●	●	P.20
自動水栓		●	●	—	P.24
温水準備機能		●	●	—	P.26
やけど防止機能		●	●	—	P.25
「きれい 除菌水」	手動ミスト	●	—	●	P.28
	自動ミスト	●	—	—	P.28
	定期ミスト	●	—	●	P.29
お手入れ	スパウト	●	●	●	P.35
	スパウト部フィルター	—	—	●	P.36
	駆動部フィルター	●	●	—	P.37
	センサー	●	●	●	P.38
	スイッチロック	●	●	●	P.39
凍結予防	水栓金具	●	●	●	P.46
	排水トラップ	●	●	●	P.48
	機能部	●	—	●	P.48

ランプの状態表示一覧

ランプの種類	ランプの状態	内容	参照ページ
● 自動	点滅(緑)	スパウトが正しくセットされていません。	P.23
	点灯(緑)	自動モードの状態です。	P.24
	消灯	手動モードの状態です。	P.24
● ● 水温	点滅(赤)	やけど防止機能が作動中です。(自動モードのみ)	P.25
	点灯(赤)	吐水温度が45℃以上です。(手動モードのみ)	P.25
	点滅(赤・緑)	コネクターがしっかり差し込まれていないか、サーミスターユニットが故障しています。	P.18
	点滅(緑)	温水準備機能が動作しています。	P.26
	点灯(緑)	吐水温度が30～40℃です。	—
	消灯	吐水温度が30℃未満です。	—
● きれい 除菌水	点滅(青)	機能部が故障しています。	P.52
	点灯(青)	定期ミスト(自動ミスト)が設定されています。	P.29
	消灯	定期ミストが設定されていません。	P.29
● ロック (3秒押し)	2秒間点滅(緑)	複数の操作スイッチが押されているため、スイッチ操作をキャンセルしました。	P.30
	点滅(緑)	いずれかの操作スイッチが反応し続けています。	P.30
	点灯(緑)	操作スイッチはロックされています。	P.30
	消灯	操作スイッチはロックされていません。	P.30
全てのランプ	2秒間点滅	操作スイッチがロックされているため、スイッチ操作をキャンセルしました。	P.30

温度を調整する

レバーハンドルを回す

- 中央より右側に回すと水、左側へ回すと次第に温度が上がります。
- 左側いっぱいに戻すと、最高温度になります。

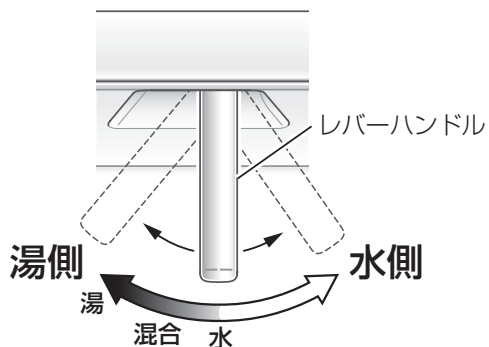

エコシングルについて

「エコシングルカートリッジ」を搭載しています。よく使うレバー中央位置では水を吐水することで、気づかずにお湯が出たり、給湯機が着火するのを防ぎます。(無駄なお湯やエネルギーを使わないためのご提案です)

お湯が必要な場合は、レバーハンドルを中央より左側に回してください。

水のみ位置、お湯を使い始める位置をクリック感が教えてくれます。

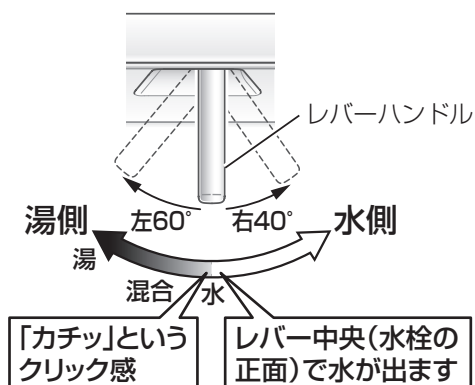

水(お湯)を出す・流量を調節する

レバーハンドルを上げる

- 上いっぱいになると流量が最大になります。

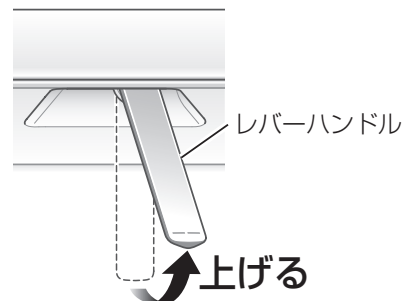

- 流量は水圧により変わります。止水栓で調節してください。

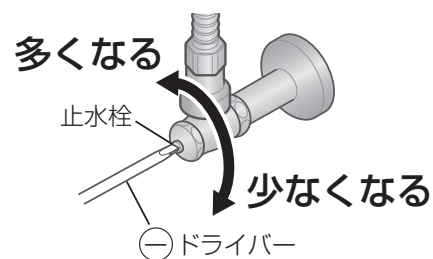

最適流量の目安

レバーハンドルを水側全開・湯側全開にして各流量5～6L/分程度(計量カップなどで500mlが約5秒)になるように止水栓で調節してください。

- 流量が多すぎると水はねしやすくなります。また、温度調節もしにくくなります。
- 止水栓での調節に加え、ご使用時にはレバーハンドルで流量を調整してください。
- エアインシャワーは、少ない水でもしっかりと洗うことができます。ただし、流量が少なすぎるとシャワーが正しく吐水しないことがあります。

水(お湯)を止める

レバーハンドルを下げる

- レバーハンドルはゆっくり操作してください。
ウォーターハンマー現象が発生する場合があります。

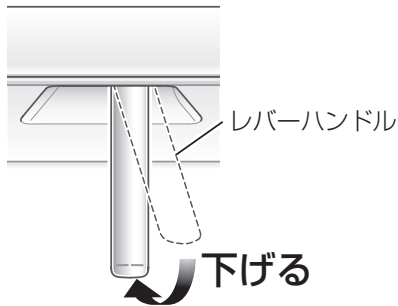

重要

吐水を止めたあと、スパウトからしばらく水が垂れることがあります
これはスパウトおよびシャワーホース内部の残留水が排出されるものです。
数分間止まらないときは、レバーハンドルが完全に閉まっているか確認してください。



「ウォーターハンマー現象」とは、急に水を止めたときに「ドン」という大きな音がする現象で、水栓の不具合ではありません

配管の損傷や水漏れの原因となる場合がありますのでレバーハンドルをゆっくり閉め、ウォーターハンマー現象を発生させないようにご注意ください。

吐水の切り替え

切替操作部を手前に引く/奥に戻す

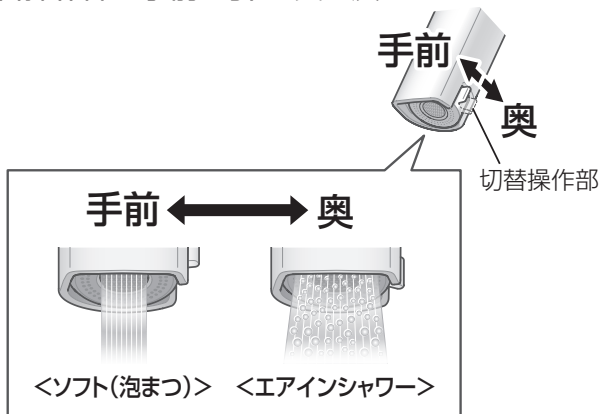

エアインシャワーとは

「エアイン」とは、吸気口から取り入れた空気を水に含ませることで、水粒の一粒一粒をボリュームアップし、少ない水でしっかり洗え、節水効果を高めます。

重要

ソフト(泡まつ)およびエアインシャワーは、水と空気を混合しているため、スパウト内部で吸気音が発生しますが、故障ではありません

スパウトを引き出す・戻す

スパウトは引き出しても使用できます

- 洗面ボウルを洗うときなどに便利です。

引き出す



- スパウトを水中に没するような使いかたはしないでください。
- 使用後は、根元までしっかり差し込んでください。
- 高温のお湯を使うときには、スパウトを手にとって使用しないでください。
- 自動水栓(F4・F3)は、スパウトを引き出している状態では自動で吐水することはできません。
手動モードに切り替えてご使用ください。

戻す

カチッと音がするまで押し込む



自動水栓の場合

- スパウトが正しい位置に戻せていないと、自動ランプセンサーによる吐水はできません。
- 正しい位置に戻せていないと自動ランプが点滅(緑)し、お知らせします。(F4・F3)

自動・手動モードの切り替え(F4・F3)

- 自動 を押す(自動・手動モードに切り替えができます)

自動モード:ランプ点灯(緑)
手動モード:ランプ消灯

※スパウトが外れている状態では自動モードでは吐水できません。自動ランプが点滅(緑)している場合は、スパウトをしっかりと戻してください。
※手動モードは、15分たつと自動モードに復帰します。

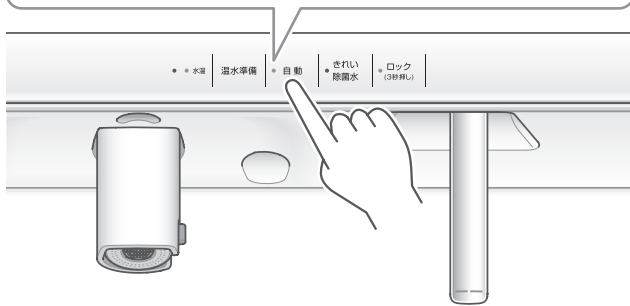

手動モードの場合

1 レバーハンドルが上がっていることを確認する

- レバーハンドルを上げてても水は出ません。

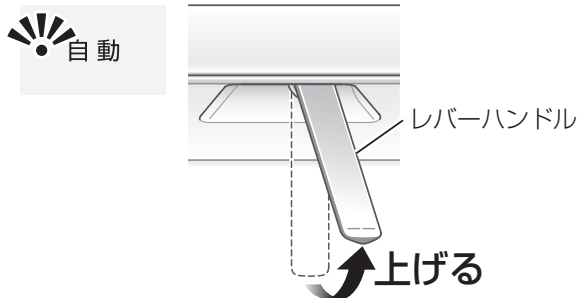

2 自動 を押す

- 自動ランプが消灯し水が出ます。洗面ボウルやバケツに水をためるときに便利です。



自動モードの場合

1 レバーハンドルが上がっていることを確認する

- レバーハンドルを上げてても水は出ません。



2 自動ランプが点灯(緑)していることを確認し、吐水口に手を近づける

- センサーが感知し、水が出ます。
※透明なコップや歯ブラシなどで感知しにくい場合は、センサー感知範囲に手が入るようにしてください。

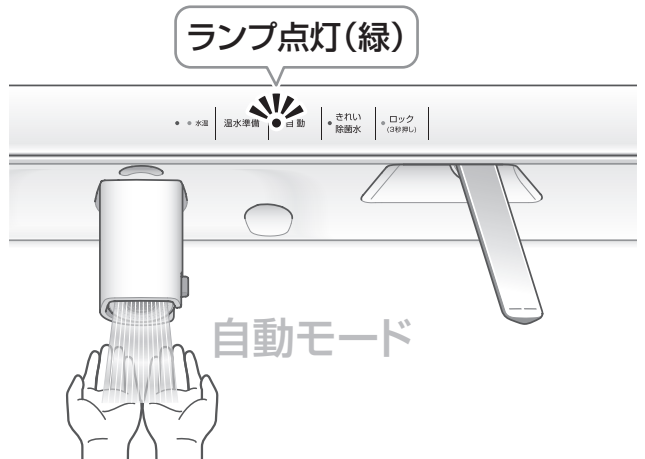

3 手を離す

- 手を離すと1~2秒後に止まります。手を近づけた状態でも、約1分間水が出続けると自動的に止まります。(再び、水を出したい場合は一度手を吐水口から離してください)
※水はねが激しいときは、レバーハンドルで流量を調節してください。
※あらかじめレバーハンドルで流量と温度を調節してください。

重要 センサーの感知領域内に障害物が入らないようにしてください。誤作動の原因になります。また、インバーターや赤外線を用いた他の機器により誤作動することがあります。

水を連続して出したいときは

センサーは手を動かさないでいると、約5秒~15秒間で自動的に止まります。水をためる場合など、続けて水を出したいときは、手動モードに切り替えて水を出してください。
※洗面器内に水をためると、水の影響により感知する場合があります。
※センサーは、赤外線透過するガラスなどでできたコップや花瓶は感知できません。
※手動モードは、15分たつと自動モードに復帰します。

やけど防止機能(F4・F3)

やけど防止のため、自動モードでは45℃以上のお湯が出ないように設定しています。
自動モードのときに水温ランプが点滅(赤)して止水した場合は、下記方法で復帰させてください。

ランプ点滅(赤)



- 吐水温度は給湯温度や吐水流量などにより変化します。45℃以上の高温のお湯が吐水する場合があります。
- 自動水栓を快適にお使いいただくために給湯機の設定温度は50℃以下をおすすめします。
- 45℃以上のお湯を使用したい場合は、手動モードに切り替えることで、使用することができます。手動モードのときは水温が45℃以上であることを水温ランプが点灯(赤)してお知らせします。

重要

サーミスタが60℃以上を検知した場合、安全のため、1分程度吐水を制限することがあります。

復帰方法

- 1** レバーハンドルを水側へ回す

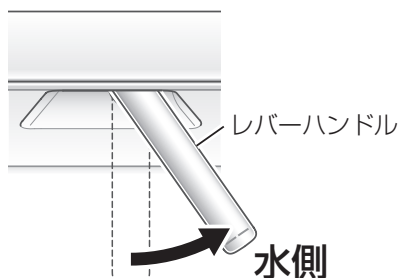

- 2** **自動** を押す(手動モードに切り替えます)

- 自動ランプが消灯し、水が出ます。
- ※やけどのおそれがあるため、最初に出るお湯には触れないでください。

ランプ点灯(赤)

ランプ消灯



- 3** 水温ランプが消灯するまで水を出し続ける

- 温度センサーが35℃以下を5秒以上検知すると、ランプの点灯が消え、自動での吐水が可能となります。
- ※60℃以上の高温を検知した場合、安全のため、ランプの点灯が消え、自動での吐水が可能になるまで1分程度時間がかかる場合があります。

①ランプ消灯

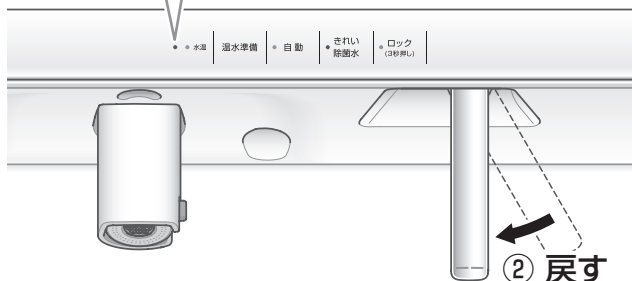

やけど防止機能の設定温度変更

- 頻繁にやけど防止機能が作動して使いにくい場合は、吐水可能温度を50℃に変更することができます。**50℃のお湯が吐水可能となりますので、やけどにご注意の上で使用ください。**

温水準備 を10秒押す

- 水温ランプと自動ランプが5秒間点滅し、50℃に設定されます。

5秒間点滅(赤)

5秒間点滅(緑)

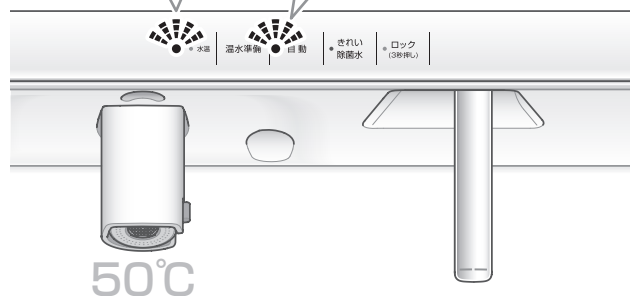

- 元に戻す場合も同じ操作で、45℃に設定された場合は、水温ランプと自動ランプが5秒間点滅します。

5秒間点滅(緑)

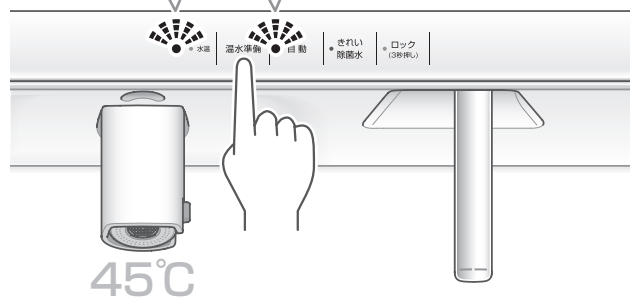

温水準備機能 (F4・F3)

1 自動ランプが点灯 (緑) していることを確認する

※ 手動モードではご使用できません。

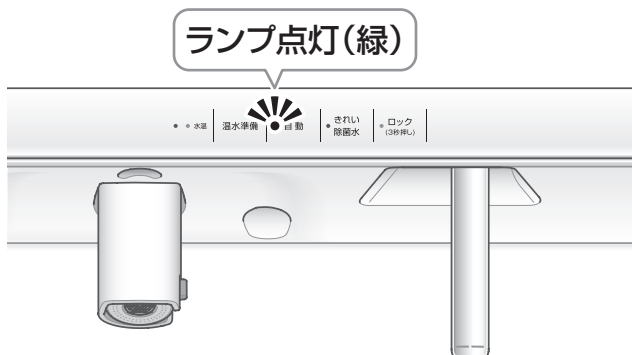

2 レバーハンドルを湯側に回す

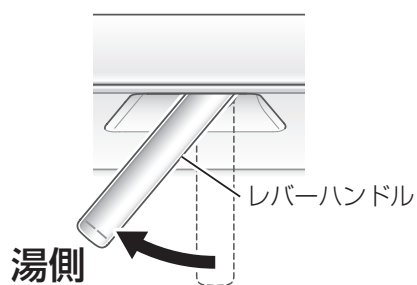

3 温水準備 を押す

• 吐水を開始し、水温ランプが緑色にゆっくり点滅します。

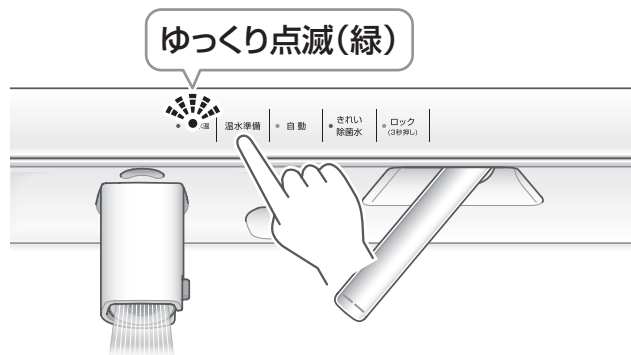

• 水が温水 (30℃) になったら自動で止水します。
(水温ランプが点灯 (緑) してお知らせします。)
水温ランプが点灯 (緑) している間はセンサーに手をかざすとすぐに温水が使用できます。

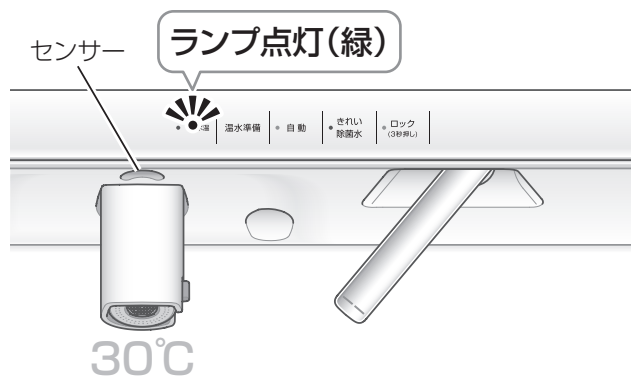

- 夏場など常温水が30℃を越えている場合は水温ランプが点灯します。
- 水温ランプが点灯しているときは、温水準備機能が使えません。

「きれい除菌水」(F4・F2)

「きれい除菌水」を出す

- きれい除菌水 を押す

(「きれい除菌水」を吐水して自動で止まります)

- スイッチを押すと「きれい除菌水」が約14秒間出ます。
- 吐水中にスイッチを押すと止水できますが、効果を発揮するために自動止水するまで吐水してください。
吐水中にスイッチを押すと約3秒間、吐水サインが点滅し止水します。
- 流量の調整はできません。

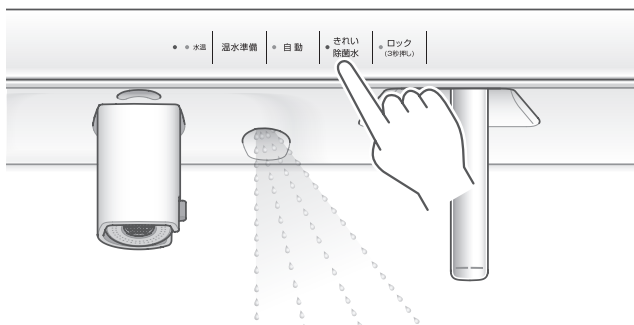

- ミスト状態の「きれい除菌水」が排水口にむかって吐水されます。吐水量は1回(約14秒)あたり約60ccです。

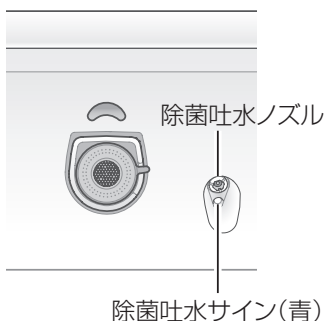

「きれい除菌水」がでている間は吐水サインが点灯します。

歯ブラシきれい

1 歯磨き後、歯ブラシを普段通り水洗いする

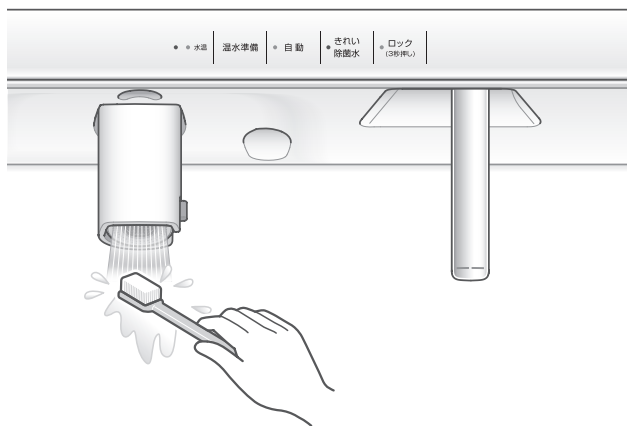

2 きれい除菌水 を1回押す

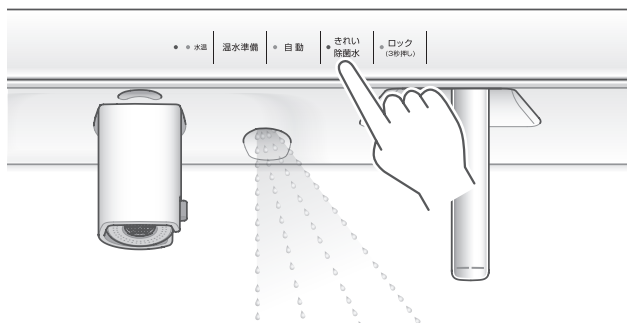

3 歯ブラシは毛先を上に向けて動かさず自動停止するまで「きれい除菌水」を当てる(約14秒間で自動停止)

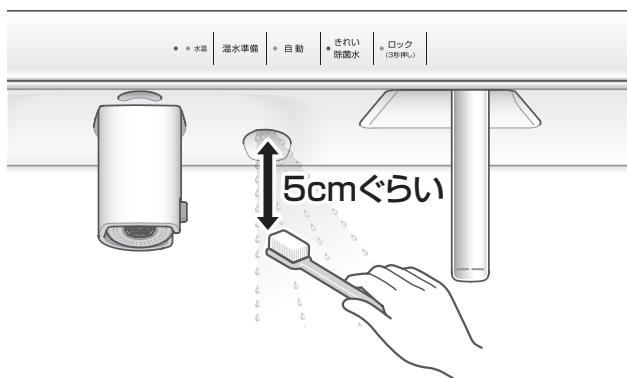

排水口きれい

排水口きれい(手動ミスト)と排水口きれい(定期ミスト)は、あわせて実施してください。
あわせて実施することで、排水口のきれいな状態を長持ちさせます。

■手動ミスト(F4・F2)

1 一連の洗面行為を行う

- 手洗い、洗顔、歯磨きなど一連の洗面行為をお済ませください。

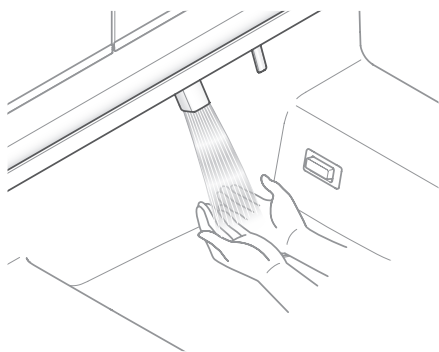

2 洗面台から離れる前に「きれい除菌水」を1回押す

- 洗面行為直後の吐水が汚れの抑制に効果的です。

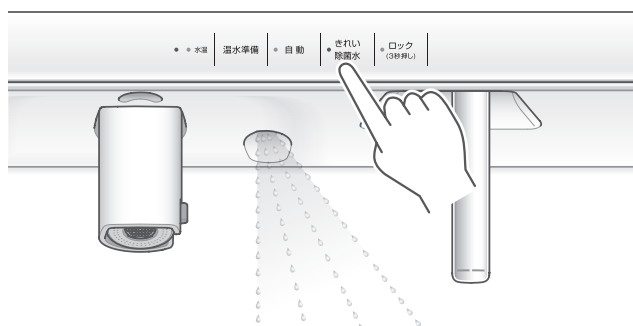

3 「きれい除菌水」が出る (約14秒間で自動停止)

- 効果を発揮させるために、自動停止するまで吐水してください。

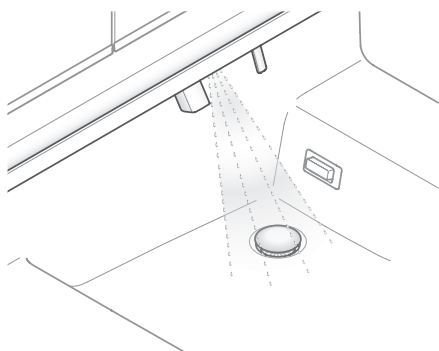

■自動ミスト(F4)

手動ミストを自動で行う機能になります。洗面行為終了後から10分後に「きれい除菌水」が吐水されます。

1 一連の洗面行為を行う

- 手洗い、洗顔、歯磨きなど一連の洗面行為をお済ませください。

2 「きれい除菌水」が出る

(最後に吐水してから10分後に約14秒間吐水)

- 効果を発揮させるために、自動停止するまで吐水してください。

自動ミストをやめたい場合

• きれい除菌水 を3秒間長押しする

- 定期ミストと連動しているため、定期ミストもOFFになります。
- 定期ミストランプが消灯します。
- 再度、自動ミストを設定したい場合は、スイッチを3秒間長押ししてください。定期ミストランプが点灯(青)します。

※スイッチを押すと「きれい除菌水」が吐水されますが、3秒間長押し後、吐水サインが点滅(青)し、止水します。



■定期ミスト(F4・F2)

「きれい除菌水」を8時間吐水していない場合に、自動で「きれい除菌水」を吐水し、排水口のきれいな状態を長持ちさせます。

- 5秒間吐水サインが点滅し、「きれい除菌水」が約34秒間吐水します。
- 吐水中にスイッチを押すと約3秒間、吐水サインが点滅し止水します。

常時「定期ミストランプ」が点灯していることを確認してください。

(スイッチを3秒長押しして設定できます。)

※ご購入時は定期ミストランプは消灯しています。

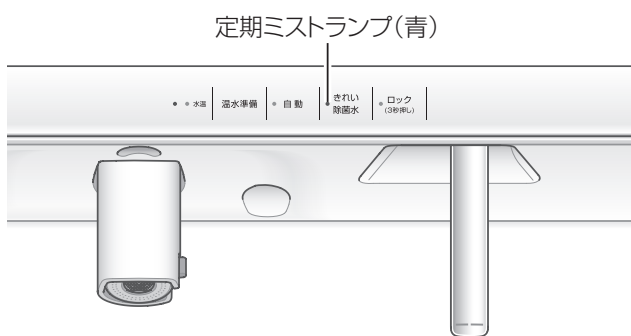

予告

吐水サイン
5秒点滅

作動

約34秒間吐水
(吐水サイン点灯)

停止

自動で
止まる

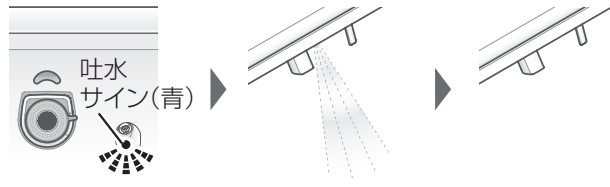

定期ミストをやめたい場合

●きれい除菌水 を3秒間長押しする

- 自動ミスト(F4)と連動しているため、自動ミストもOFFになります。
- 定期ミストランプが消灯します。
- 再度、定期ミストを設定したい場合は、スイッチを3秒間長押ししてください。定期ミストランプが点灯します。

※スイッチを押すと「きれい除菌水」が吐水されますが、3秒間長押し後、吐水サインが点滅(青)し、止水します。

②ランプ消灯

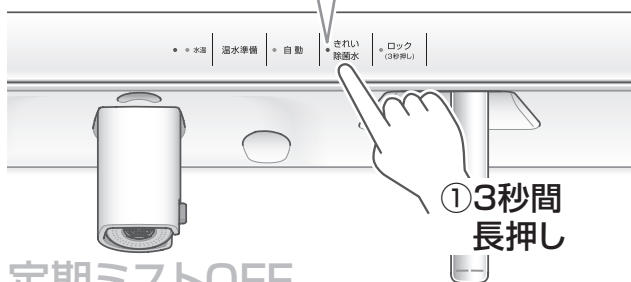

定期ミストOFF

吐水時間延長機能の設定

吐水時間を延長設定することできれい効果を高めることができます。ただし、「きれい除菌水」を生成する部品の交換時期が通常より早まります。

●きれい除菌水 を10秒以上長押しする

(定期ミストランプが点滅したら設定完了)

- 長押し3秒後に定期ミストランプが一旦消灯または点灯しますが、そのまま長押しし続けてください。

※スイッチを押すと「きれい除菌水」が吐水されますが、3秒間長押し後、吐水サインが点滅(青)し、止水します。

②ランプ点滅(青)

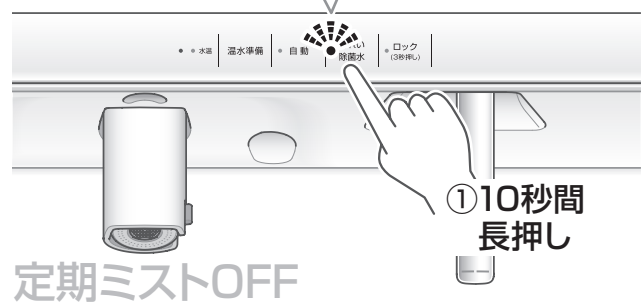

設定後の吐水時間

手動ミスト吐水: 約14秒 → 約24秒
自動ミスト吐水: 約14秒 → 約24秒
定期ミスト吐水: 約34秒 → 約64秒

吐水時間延長をやめたい場合

●きれい除菌水 を10秒間長押しする

- 定期ミストランプが点滅したら、吐水時間延長機能が解除されます。

※スイッチを押すと「きれい除菌水」が吐水されますが、3秒間長押し後、吐水サインが点滅(青)し、止水します。

②ランプ点滅(青)

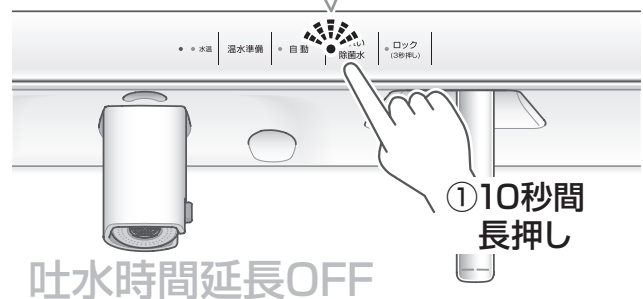

「きれい除菌水」の1日の使用の目安(4人家族)

- 排水口きれい(手動ミスト約14秒) 5回/日×4人=20回/日
- 排水口きれい(定期ミスト約34秒) 1回/日
- 歯ブラシきれい(約14秒) 3回/日×4人=12回/日

※「きれい除菌水」を生成する電解槽の寿命が近づくと、約3カ月前に通水中に「吐水サインの点滅」でお知らせします。TOTOメンテナンス(株)修理受付センターにご相談ください。そのまま使い続けると、電解槽の寿命になり、吐水サインが消灯します。電解槽の寿命は約10年です。使用回数、環境によって異なります。

スイッチロック機能

スイッチ操作をロックする

スイッチ操作をロックすることで、お手入れの際に、スイッチが誤作動を防ぐことができます。

• ロック (3秒押し) を3秒間長押しする

(ロックランプが点灯したら設定完了)

※スイッチロック機能は、15分後自動で解除されます。

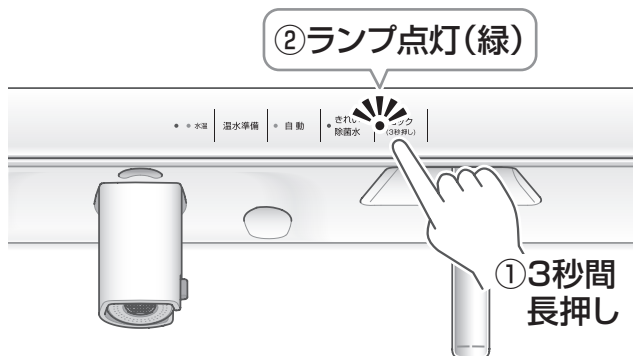

- スイッチ操作のロック中に、ロック解除以外のスイッチ操作が入力されると、操作をキャンセルし、スイッチ操作をロックしていることをお知らせします。



スイッチ操作のロックを解除する

• ロック (3秒押し) を3秒間長押しする

(ロックランプが消灯したら設定完了)

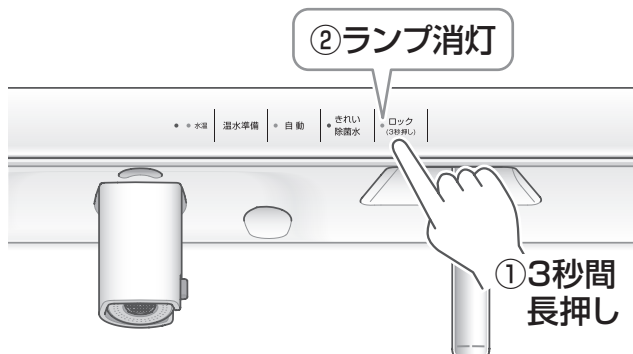

重要

- スイッチ操作のロック中でも、照明の操作、ハンドルレバー、自動吐水機能 (F4, F3のみ) はお使いいただけます
- スイッチ操作ロック状態は、15分間で自動的に解除されます

停電時のご使用方法

- 停電時は、自動スイッチの操作ができなくなります。お客様の使用状況により、水の出し止めの方法が異なります。
※ F2をご使用のお客様は 停電時でも通常通りご使用いただけます。

状態の確認

レバーハンドルを上げ吐水の有無を確認する

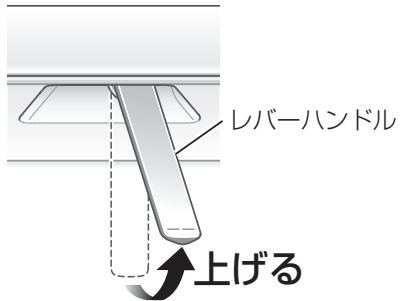

水栓の吐水口／シャワーより水が出ていますか？

- ▶ 水は出ていません 以下手順に進む
- ▶ 水は出ています P.32に進む

水が出ていない場合

水を出す

- 停電が復旧するまでの応急処置として、化粧台内にある手動弁を手で開けることにより、レバーハンドルの操作で水の出し止めができます。

1 レバーハンドルを下げる

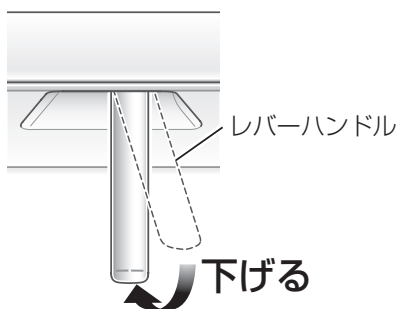

2 ストッパーを外して、手動弁を右回りいっぱいにし、開状態にする

- 手動弁：2カ所（湯側・水側）

駆動部表側

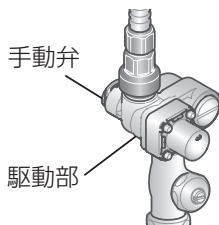

駆動部裏側

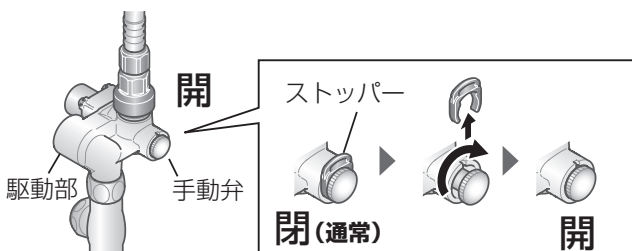

3 レバーハンドルを上げる

- 水が出ます。

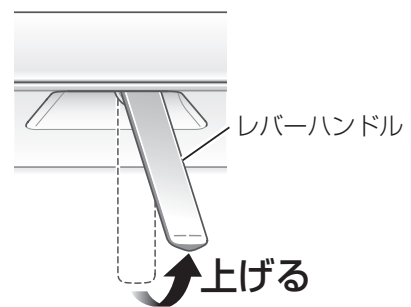

4 レバーハンドルを下げる

- 水が止まります。

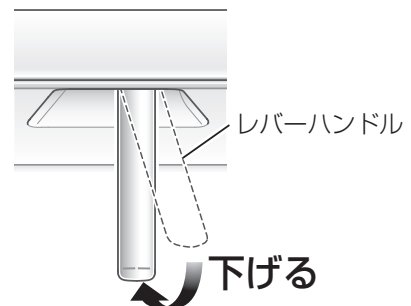

- 停電が復旧するまでは、レバーハンドルの操作(3. ↔ 4.)で、水の出し止めを行います。

重要

操作するときは十分に注意してください
湯側の手動弁は熱くなっていることがあります。
この手動弁は、非常時のみ開けてください
自動スイッチが正常に作動しているときは開けないでください。

停電復旧後

1 レバーハンドルを下げる

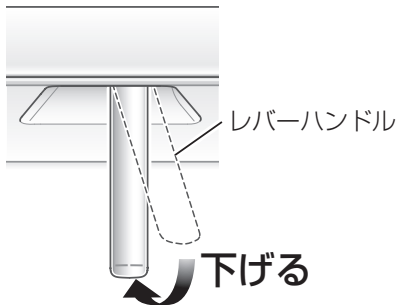

2 手動弁を左回りいっぱい回し、閉状態にして、ストッパーを取り付ける

- 手動弁：2カ所（湯側・水側）

駆動部裏側



重要

手動弁を閉め忘れると、駆動部が「開」の状態のため、自動スイッチで水を止めることができません

3 レバーハンドルを上げる

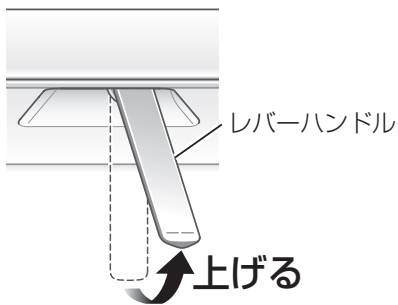

4 **自動** を押す(手動モードに切り替えます)

- 自動ランプが消灯し、水が出ます。



- 水が出ることを確認したあとは、通常どおりご使用いただけます。

水が出ている場合

レバーハンドルの操作で水の出し止めができます。

1 レバーハンドルを下げる

- 水が止まります。

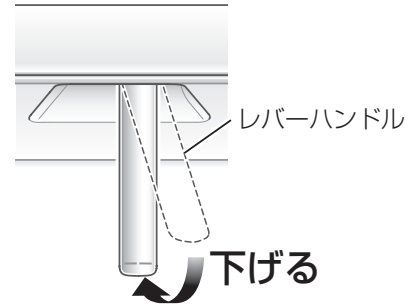

2 レバーハンドルを上げる

- 水が出ます。

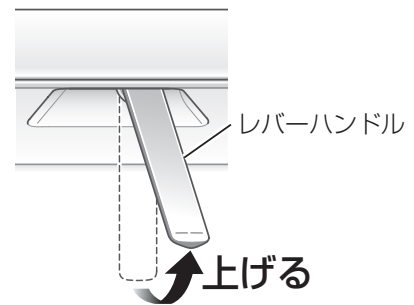

- 停電が復旧するまでは、レバーハンドルの操作(1. ⇄ 2.)で、水の出し止めを行います。
- 停電復旧後は通常通り、ご使用いただけます。

お手入れ

- タイプ・オプションの選択などにより、構成部品の種類や位置は異なります。
- 水栓金具・機器類については、専用取扱説明書を参照してください。

日頃のお手入れポイント

ホッと水ぶきし、
からぶき仕上げを



おすすめの道具



おすすめの洗剤

洗剤の説明書を参照ください。

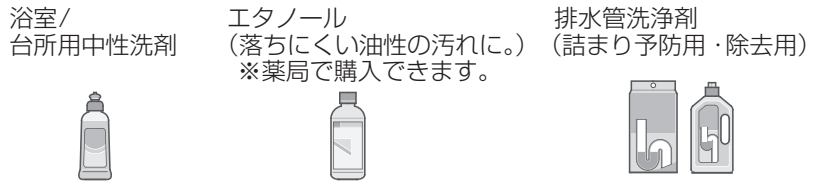

蛇口まわりのクリーナー (別売品)



TOTO商品 THYZ3*
(お買い求めは裏表紙へ)

※予告なく変更する場合があります。

使えない 洗剤・道具など

- ナイロン・金属たわし
- メラミンスポンジ
- ネット付きスポンジ
- 溶剤(シンナー・ベンジン・除光液・接着剤など)

- クレンザー (粉末や研磨力の強いもの)
- トイレ・タイル用の洗剤
- 塩素系・酸素系・酸性・アルカリ性の洗剤・漂白剤 (排水管洗浄剤を除く)

※スパウトが破損するおそれがあるものは使用しないでください

- 酸性洗剤、塩素系漂白剤、TOTO蛇口まわりのクリーナー以外のアルカリ性洗剤 (水栓の表面が変色したり、樹脂製部品が破損するおそれ)

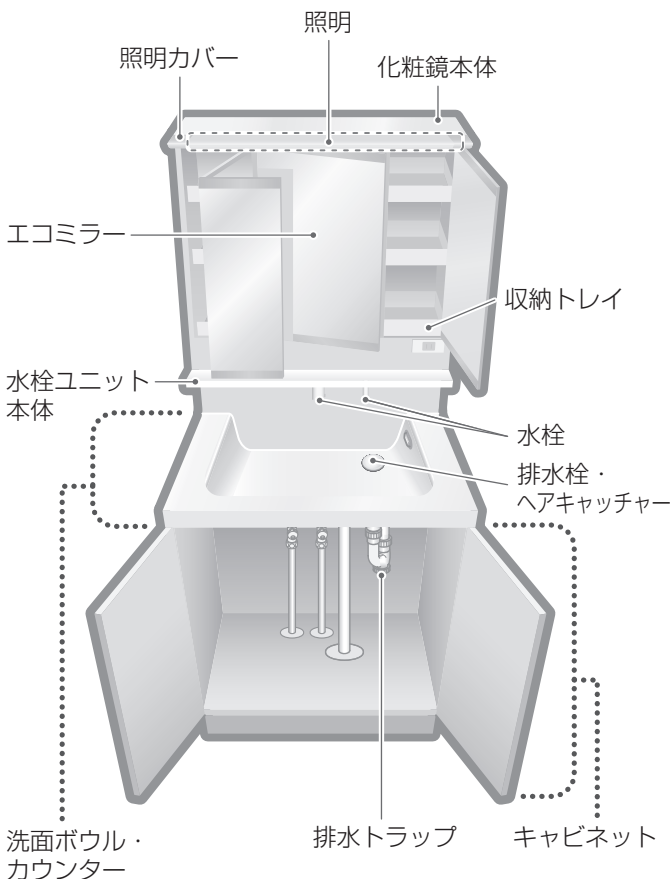

キャビネット・鏡※・化粧鏡本体・照明カバー・水栓ユニット本体

浴室/台所用中性洗剤を付けた布でふく

→水ぶき→からぶきで仕上げる



- 細かい部分は、布を巻いた割り箸で。



収納トレイ・小物トレイ

取り外して水洗いもしくは水ぶきする

→からぶきで仕上げる

・取り外しかた (P.20)

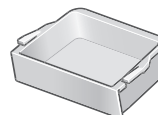

収納トレイ

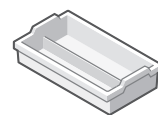

小物トレイ

エコミラー

くもり止め効果を保つために、P.15をよくお読みください。

■：エコミラー(くもり止めコート)

※エコミラーの鏡には注意ラベル  が付いています。



三面鏡・スウィング三面鏡

✕ 使えない洗剤・道具など

P.33の「使えない洗剤・道具など」以外に、**エコミラーには、次の洗剤・道具なども使えません**

かたい布・汚れた布・ウェットティッシュ・マイクロファイバークロス・TOTOラクラクカガミクリーナー(研磨剤入り)

お手入れ用品

きれいな柔らかい布
(ハンドタオル・フェイスタオルなど)



5倍に薄めた無色透明の台所用中性洗剤(食器用)



洗面ボウル・カウンター

日頃のお手入れ

スポンジに浴室/台所用中性洗剤を付けて洗う
→よく水洗いする



頑固な汚れ

エタノールを付けた布でふく



- 傷つかないか、目立たない所で試す。
- もらいさび^{※1}の場合は、お湯をかけてあたためてから洗う。
- 注1 さびた金属製品のさびが付着すること。

排水栓・ヘアキャッチャー・ワンプッシュ排水ボタン

取り外して汚れを取る
(ごみが詰まり、流れが悪くならないように)

ワンプッシュ排水ボタン

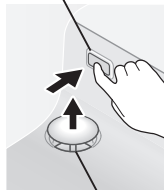

排水栓



ヘアキャッチャー
•ヘアキャッチャーを引き抜いて行う。

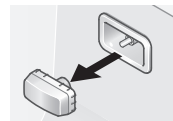

•戻すときは、カチッとほめ込む。

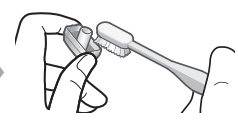

排水トラップ

日頃のお手入れ

排水管洗浄剤(詰まり予防用)を使う

洗剤の説明書を参照ください。

- 2週間に一度のお手入れをおすすめします。



水の流れが悪いとき

排水管洗浄剤(詰まり除去用)を使う

洗剤の説明書を参照ください。

- 6か月に一度のお手入れをおすすめします。



配管が詰まったとき

- ①水受け容器を置く
(たまった水 約140mlを受けるため)
- ②水抜きコックを開け、異物・ごみを取る
- ③水抜きコックを手で締める
・工具は使わない。
- ④水を流し、漏れないか確認する

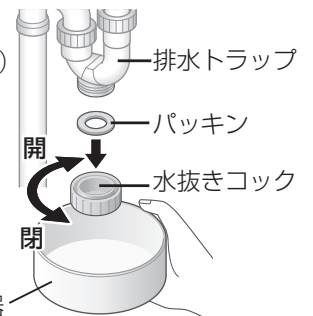

水受け容器

水栓

日頃のお手入れ

水またはぬるま湯に浸した布をよく絞ってふく



頑固な汚れ

適量に薄めた浴室/台所用中性洗剤を付けた布でふく

※水栓をふき上げる際はレバーハンドルを下げ、センサーが感知しても水が出ない状態にしてください。
→水ぶき→からぶきで仕上げる



散水穴と吐水口網のお手入れ

1 レバーハンドルを下げる

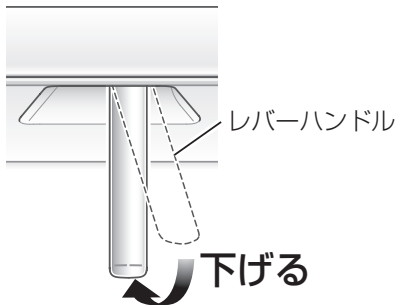

2 洗面ボウルの排水栓を閉める

•部品をなくさないように洗面ボウルの排水栓を閉めてください。

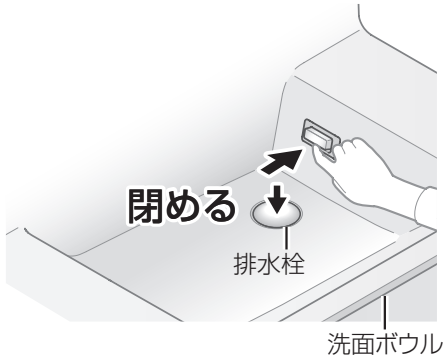

3 スパウトを引き出す

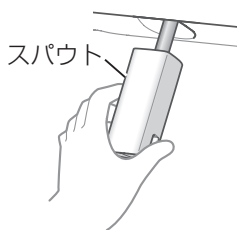

4 散水板の小穴に詰まったごみや汚れ・水あかを歯ブラシなどで取り除く



5 スパウトを元の位置に戻す

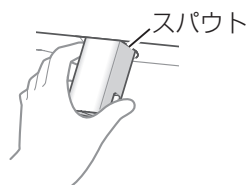

6 切替操作部を、手前に一杯に引いた状態(ソフト吐水)にする

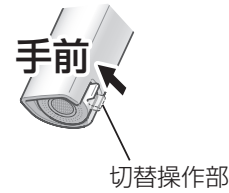

7 付属の吐水口網開閉工具を吐水口網の切り欠きに差し込み、回して外す



8 吐水口網に詰まったごみや汚れを歯ブラシなどで取り除く

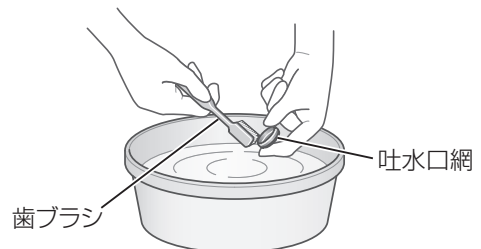

部品を紛失しないように、あらかじめ洗面器などに水をためてから洗ってください。

9 吐水口網を取り付ける

•取り付け完了後、水を出し、接続部から水漏れがないか確認してください。

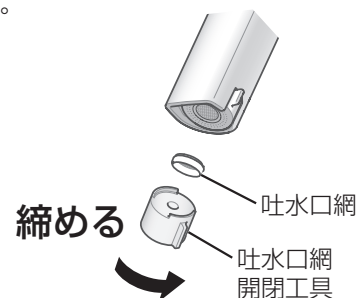

フィルター

スパウト部フィルターのお手入れ(F2)



• 建築配管内のごみによるものです。次の要領にてお手入れをしてください。

1 レバーハンドルを下げる

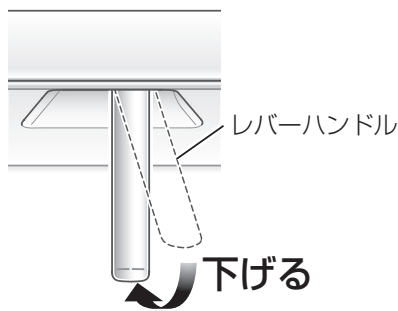

2 洗面ボウルの排水栓を閉める

• 部品をなくさないように洗面ボウルの排水栓を閉めてください。

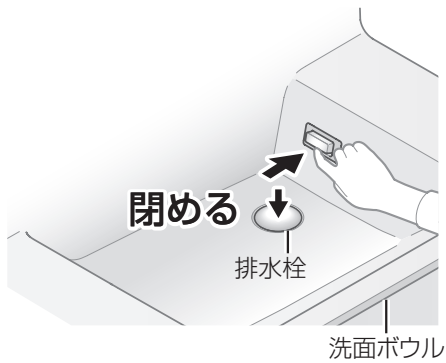

3 スパウトを引き出す



4 精密ドライバーまたは先端の細い⊖ドライバーなどで止め輪を取り外す

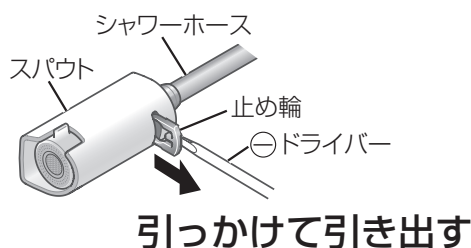

5 シャワーホースを引き抜き、先端に付いているフィルターを取り出す

• 先端にいない場合はスパウト内部に残ってます。

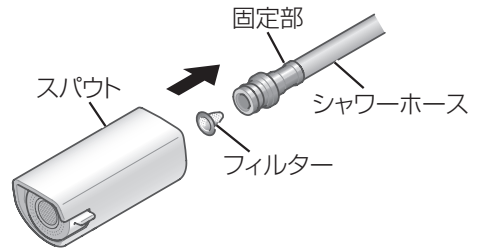

6 フィルターに詰まったごみや汚れを歯ブラシなどで取り除く

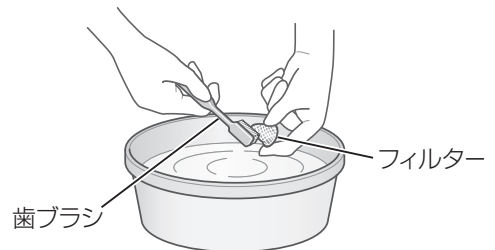

7 フィルターをシャワーホースの先端に戻し、シャワーホースをスパウトの奥に当たるまで差し込む

• フィルターの向きに注意してください。

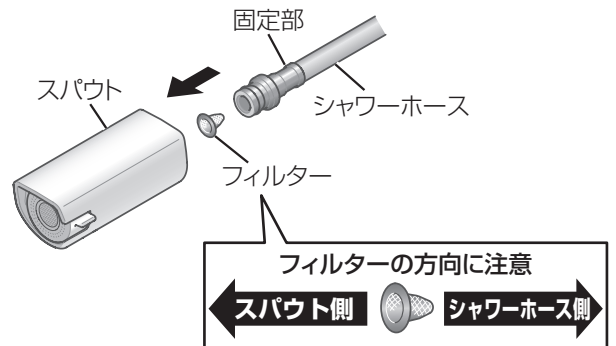

8 スパウトとシャワーホースを止め輪で固定する

• 止め輪の向きに注意してください。

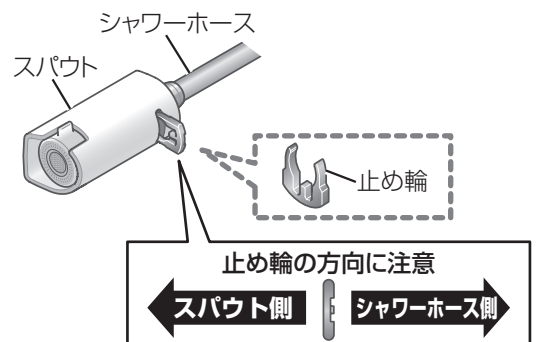

駆動部フィルターのお手入れ(F4・F3)

1 湯側・水側の止水栓を閉める

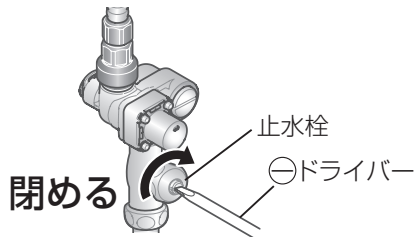

重要 必ず湯側・水側の止水栓を閉める

2 レバーハンドルを上げる

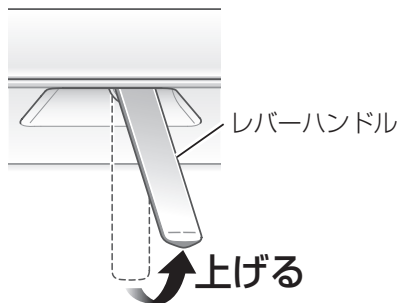

3 自動 を押して手動モードにする

- 水栓内部の圧力を抜きます。レバーハンドルをそれぞれお湯・水の位置で開けてください。



4 開閉工具を駆動部のふたの溝に差し込み、フィルターを取り出す

- フィルターは、湯側・水側の2カ所あります。湯側駆動部が熱くないことを確認してください。

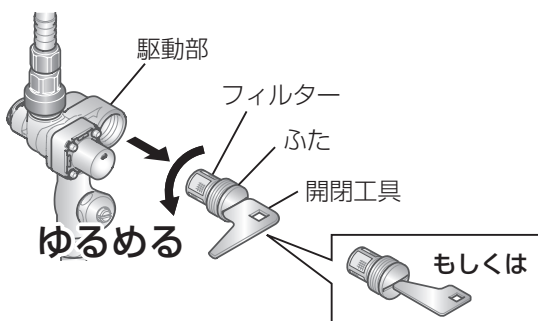

5 フィルターの網目に詰まったごみや汚れを歯ブラシなどで取り除く

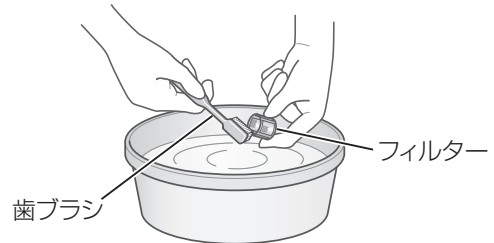

6 フィルターをふたに組み付け、ふたを駆動部に組み付ける

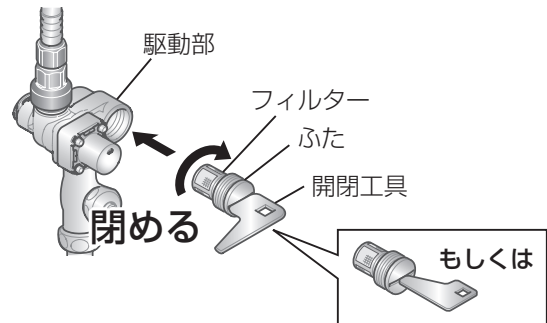

7 止水栓を調節しながら開ける

- 作業終了後に必ず水漏れのないことを確認してください。

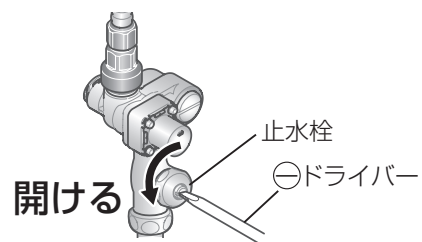

吐水センサー(F4・F3)

1 レバーハンドルを下げる

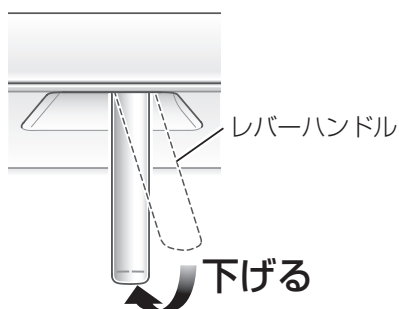

2 水またはぬるま湯に浸した綿棒で、汚れをふき取る

- ひどい汚れの場合、適量に薄めた中性洗剤を含ませた綿棒で汚れをふき取ったあと、水ぶきしてください。

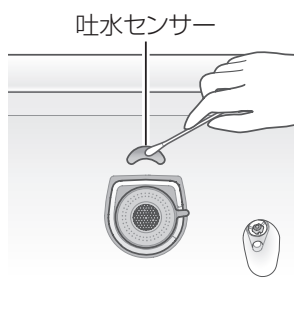

照明センサー

水またはぬるま湯に浸した綿棒で、汚れをふき取る

- ひどい汚れの場合、適量に薄めた中性洗剤を含ませた綿棒で汚れをふき取ったあと、水ぶきしてください。

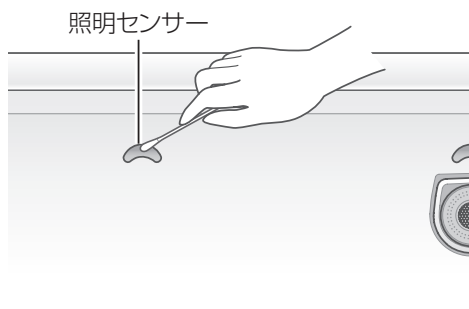

吐水ノズル(F4・F2)

吐水ノズルは常に清潔な状態を保つように心がけてください。特に跳ね返りなどで汚れが付着した場合は熱湯消毒などをした清潔な歯ブラシなどで軽くこすってください。

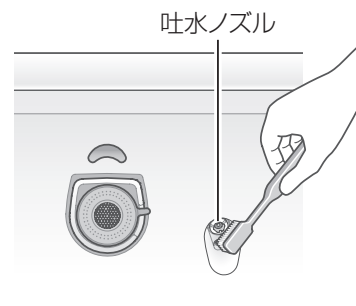

✕ 使えない洗剤・道具など

※「きれい除菌水」生成器が破損するおそれがあるものは使用しないでください

- ナイロン・金属たわし
- メラミンスポンジ
- ネット付きスポンジ
- 溶剤 (シンナー・ベンジン・除光液・接着剤など)
- クレンザー (粉末や研磨力の強いもの)
- トイレ・タイル用の洗剤
- 塩素系・酸素系・酸性・アルカリ性の洗剤・漂白剤 (排水管洗浄剤を除く)

⚠ 警告



水かけ禁止

電源プラグや機能部に
水をかけたりしない
火災や感電の原因に
なります。

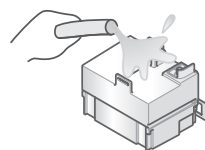

スイッチ

スイッチの表面は、常に清潔な状態を保つように心がけてください。水滴や泡、汚れが付いた場合には、スイッチロック機能を使ってスイッチをロックした上で、柔らかい布などで拭きとってください。

- 1 **ロック (3秒押し)** を3秒間長押ししてスイッチ操作をロックする

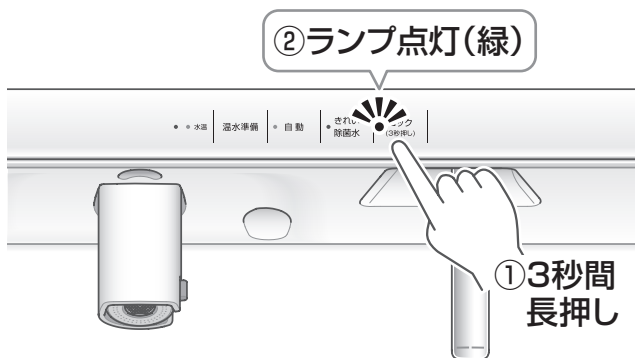

- 2 柔らかい布などで拭く

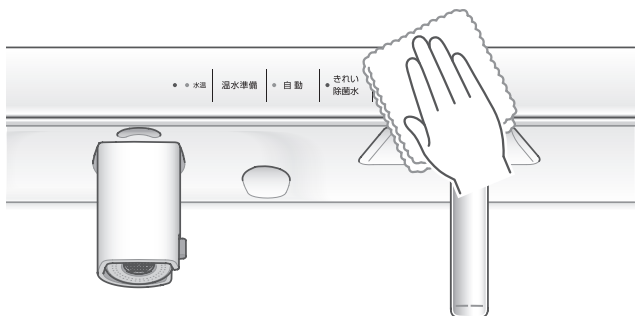

- 3 **ロック (3秒押し)** を3秒間長押しして
スイッチ操作のロックを解除する

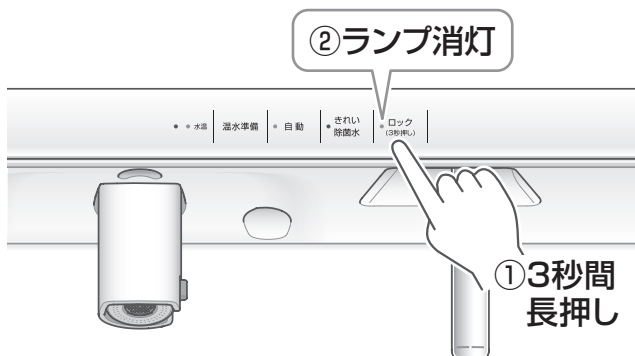

こんなときは

●タイプ・オプションの選択などにより、構成部品の種類や位置は異なります。

照明がつかない、照明の交換

■照明について

LED照明の場合は

お客様での交換はできません。交換・修理は、TOTOメンテナンス(株)までご依頼ください。(裏表紙)

引き出しの前板がずれているとき

●化粧台の横が壁などで調整しにくい場合は、引き出しを一旦外してから調整をしてください。

■洗面化粧台 3Wayキャビネットタイプ・2段引き出しタイプ

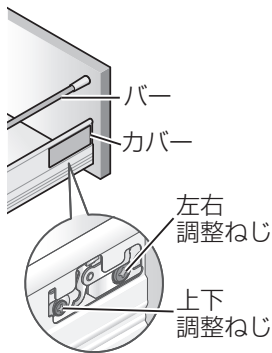

上下の調整

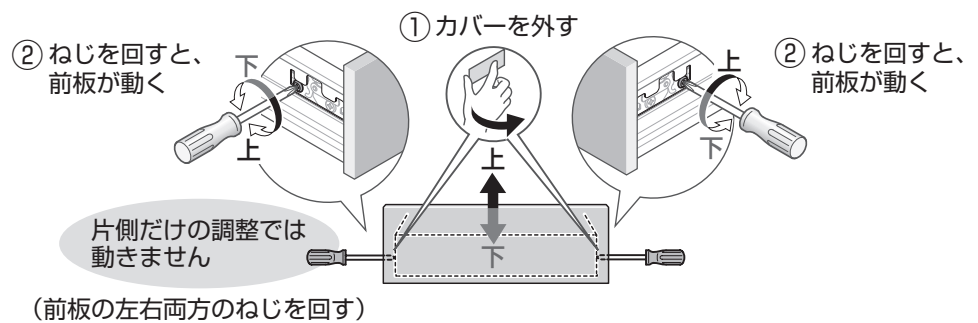

前後の調整

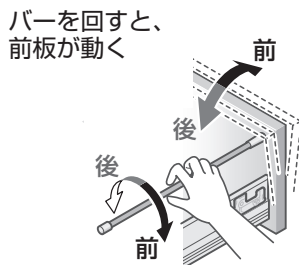

左右の調整

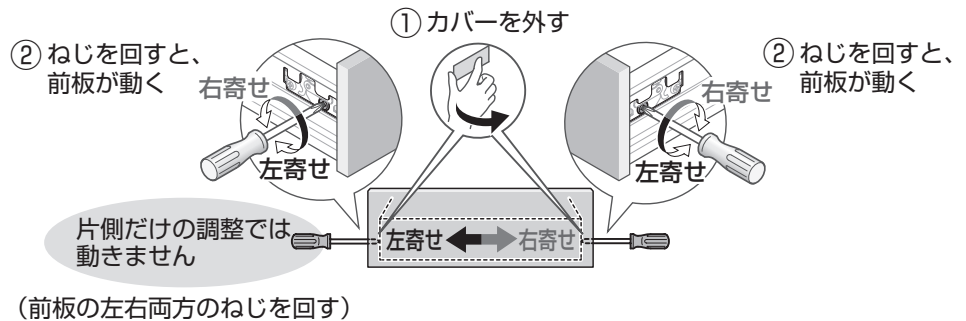

■ トールキャビネット スライドラックタイプ

上下左右の調整

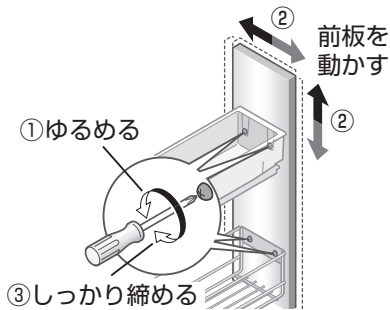

前後の調整

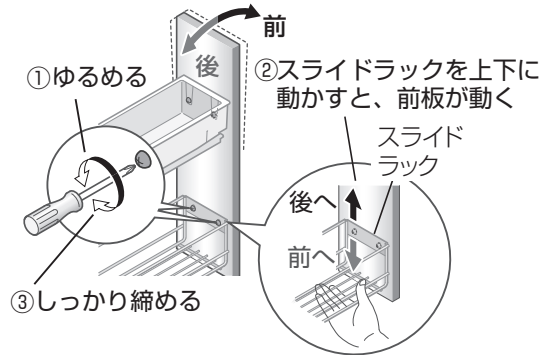

■ 洗面化粧台 片引き出し (内引き出し付き)タイプ

上下左右の調整

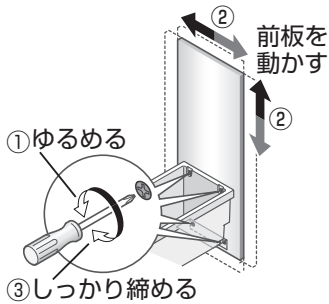

前後の調整

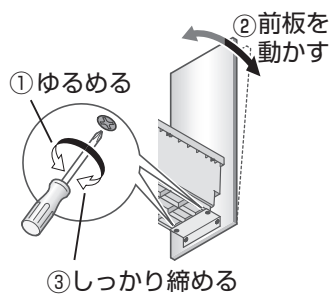

■ 引き出しタイプ

上下左右の調整

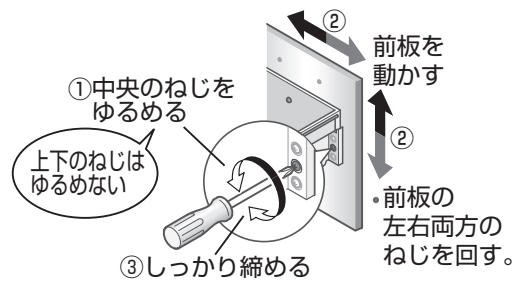

引き出しを外すとき

■ 洗面化粧台 3Wayキャビネットタイプ・2段引き出しタイプ

外しかた

- ①完全に引き出す
- ②手前を少し持ち上げ、引っ張りながら一度下ろす
- ③しっかり持って引き抜く

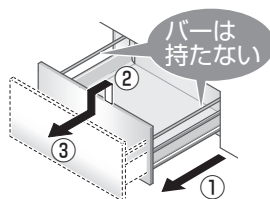

取り付けかた

- ①レールを奥まで押し込む
 - ②引き出しの手前を持ってレールの上に置き、「カチャ」と音がするまで押し込む
- 取り付け後、2、3回開閉して確実に取り付けられたか確認する。

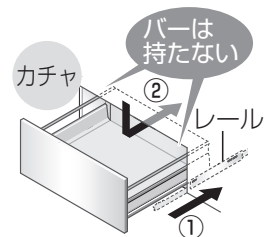

開き扉がずれているとき

■洗面化粧台 扉タイプ・片引き出し（内引き出し付き）タイプ

前後の調整

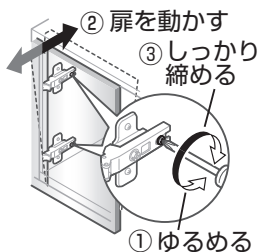
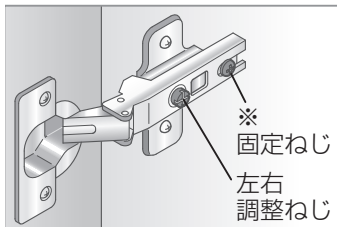

左右の調整

※固定ねじの場合は、調整後、固定ねじをしっかり締める。

左扉も右扉も
右回りで内側へ
左回りで外側へ
動きます

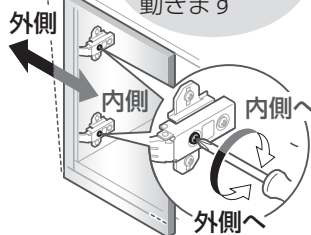

上下の調整

上下の調整は
できません。

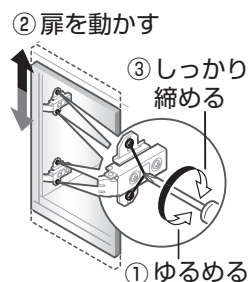

■収納キャビネット 扉タイプ

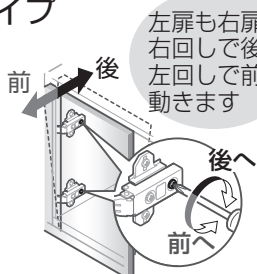
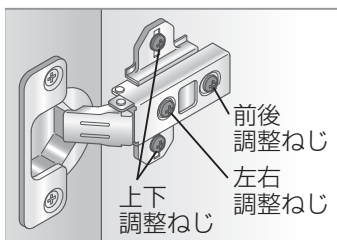

左扉も右扉も
右回りで後へ
左回りで前へ
動きます

扉がすぐに開くとき/ずれているとき

■押すと開くタイプの扉

前後の調整

押しても開かない/すぐに開いてしまうときに。

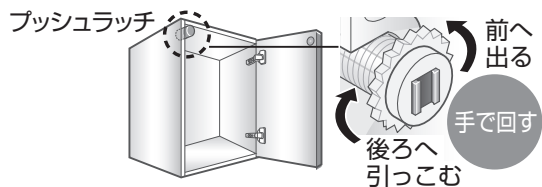

•扉が開かないときは、左に回す。

■三面鏡・スウィング三面鏡タイプ

前後のずれ調整

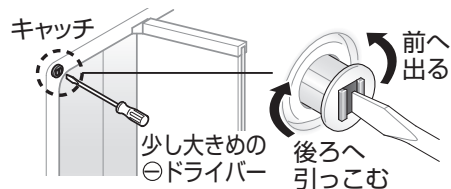

定期的な点検

経年劣化による重大事故を防ぎ、より長く、安全・快適にお使いいただくために、お客様ご自身で以下の点検を行ってください。

月に一度は「洗面化粧台全体の点検」をしましょう

不具合があったときは TOTOメンテナンス(株)修理受付センター(TEL 060-0120-1010-05)かお求めの販売店へご連絡ください。

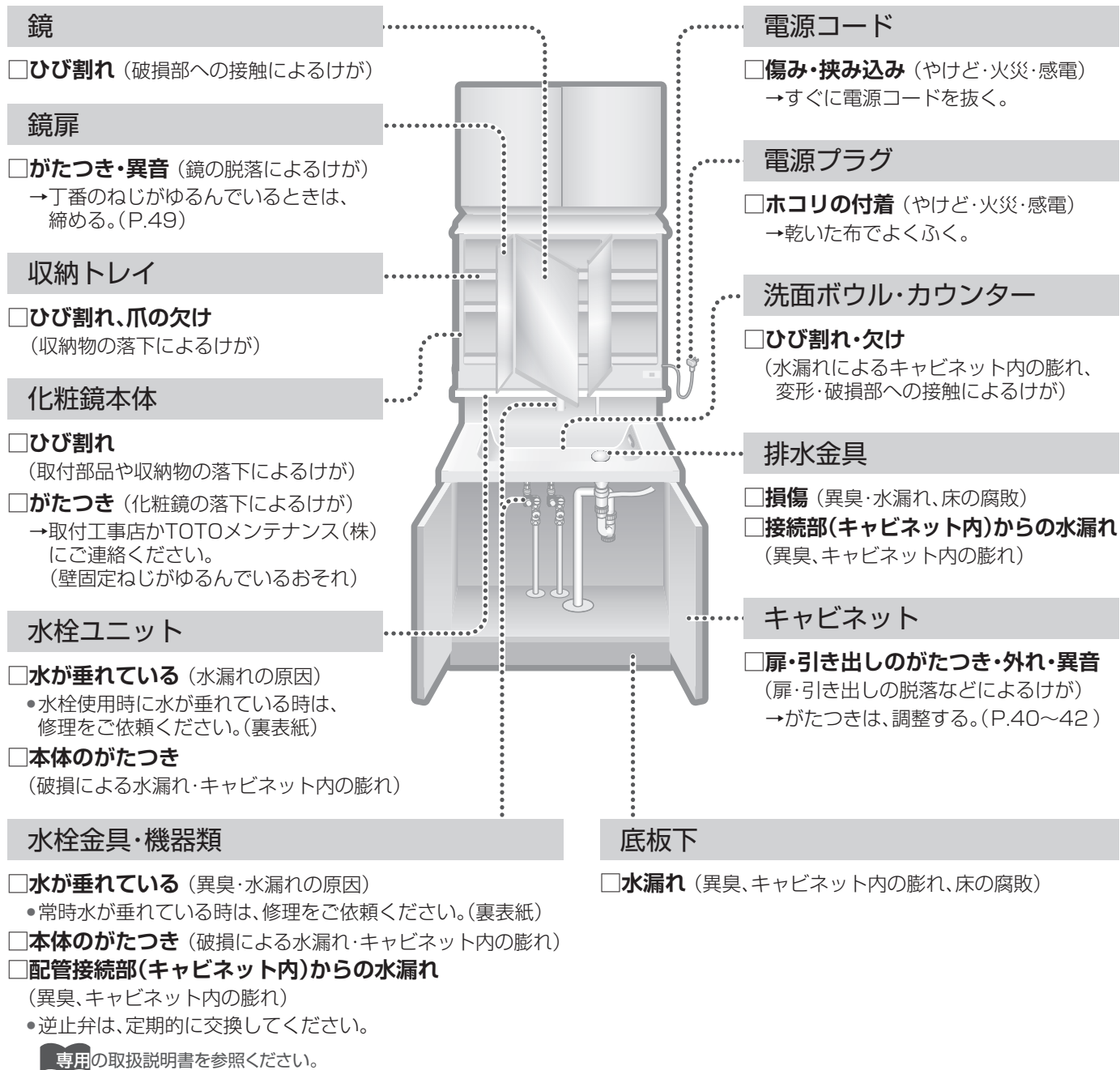

配管まわり

年に2回以上

□水漏れ

- 劣化・摩耗などで部品が破損し、けがをしたり、水漏れにより家財などをめらす財産損害発生のおそれがあります。

→水漏れしている場合は、止水栓または元栓を閉め(P.49)、お求めの取付店・販売店またはTOTOメンテナンス(株)へ修理をご依頼ください。

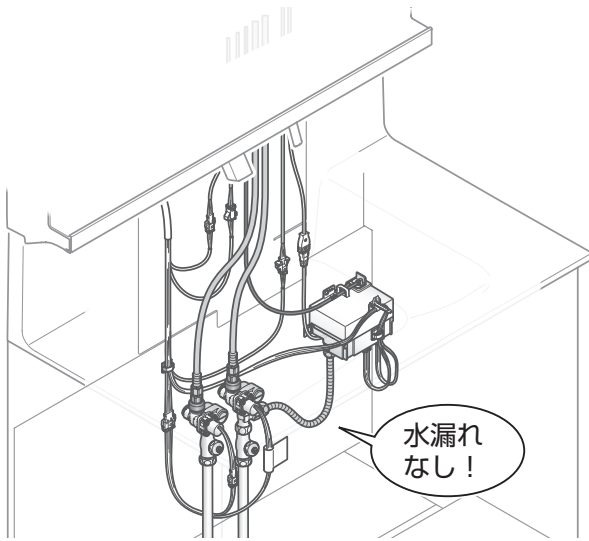

商品のがたつき

年に2回以上

□がたつき

■がたつきがあった場合の固定方法 (レバーハンドル)

付属の六角棒レンチを使用し、固定ねじを増し締めする。

長さが80mm以上の六角棒レンチを使用しないでください。

- ねじ部が破損するおそれがあります。

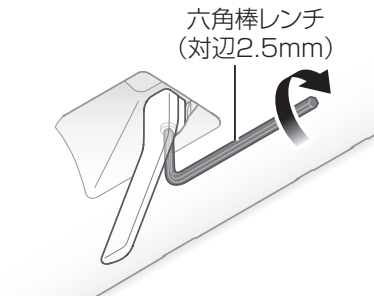

定期的な部品交換

逆止弁の交換は TOTOメンテナンス(株)修理受付センター(TEL ☎0120-1010-05)かお求めの販売店へご連絡ください。

水栓ユニット・水栓金具

交換時期の目安：3～5年ごと

□逆止弁の交換

- 逆止弁が正常に機能しないと、状況によっては、水栓から一度吐水した水が逆流するおそれがあります。
- 水漏れなど予想しない事故の原因になります。

■一般地仕様の場合

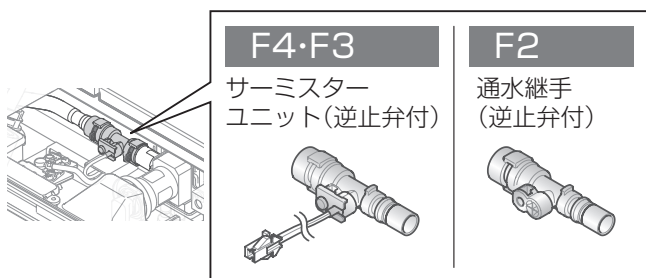

■寒冷地仕様の場合

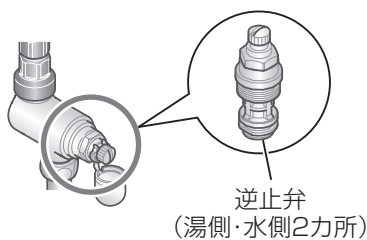

「きれい除菌水」機能部(F4・F2)

交換時期の目安：3～5年ごと

□逆止弁の交換

- 逆止弁が正常に機能しないと、状況によっては、水栓から一度吐水した水が逆流するおそれがあります。
- 水漏れなど予想しない事故の原因があります。

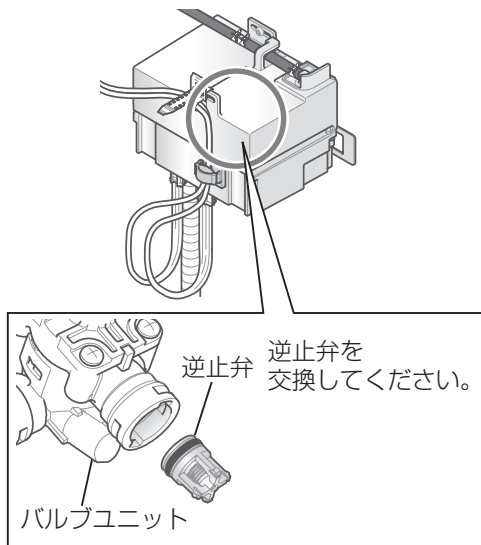

※ご依頼されたアフターサービスの履歴をメモしておくとう便利です。

年月日	サービス内容	担当者

凍結予防

- 水栓・「きれい除菌水」生成器が凍結すると部品が破損し、水漏れの原因となります。
- 凍結による破損は保証期間内でも有料修理となります。
- 長期間使用しないときの急な冷え込みにそなえて、凍結予防を行ってください。
- 凍結のおそれがある場合は、水栓・「きれい除菌水」生成器周囲の温度が氷点下にならないようにしてください。なお、氷点下になる場合は、次の処置を実施してください。

■一般地仕様の場合

- レバーハンドルを混合位置にして、少量の水を出す (P.22)
- 配管部などに保温材を巻く

■寒冷地仕様の場合

水栓金具の水抜き

重要

水栓内の水抜き作業を行う前に、配管内の水抜きを必ず実行ください
配管内の水抜きを行っていないと、水栓内の水が十分に抜かず凍結のおそれがあります。

- 寒冷地タイプの場合は器具内の水を抜くため、水抜きコックを設けております。
- 洗面化粧台の内部から引き出しや収納物を取り出してください。

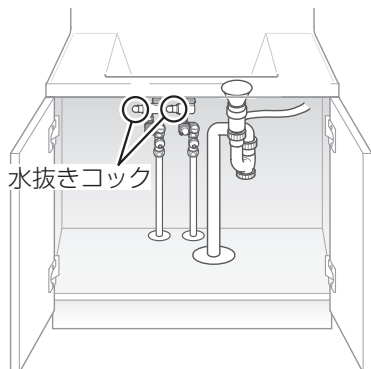

1 配管部の水抜き栓などにより通水を止めて、水抜きする

2 電磁弁の手動弁を開にする (F4・F3)

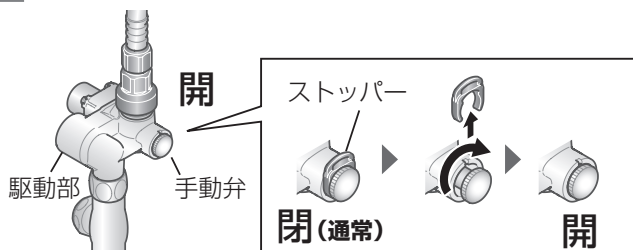

3 スパウトを持ち、スイングさせてシャワーホースを全部引き出す



4 レバーハンドルを上げ、右側いっぱいに戻す

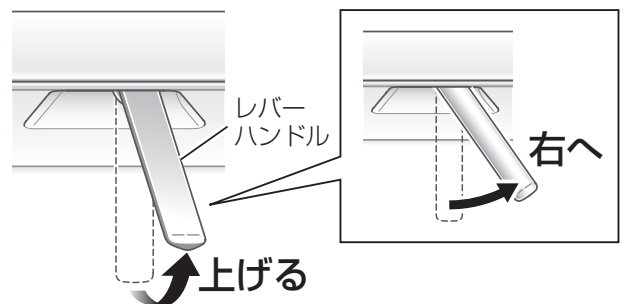

5 水抜きコックを開ける

- 水抜きコック: 2カ所 (湯側・水側)
<キャビネット内>

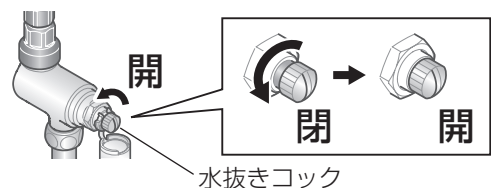

6 レバーハンドルを上げたまま左側いっぱいに戻す

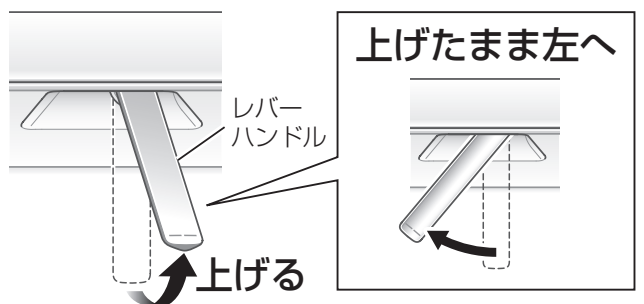

7 ホース内の水を抜く

- シャワーヘッドを下向きにし、よく振って中の水を抜いてください。

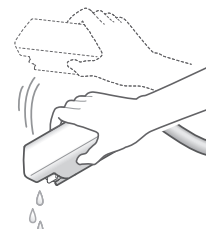

8 水が抜けたら、スパウトを元に戻し、
レバーハンドルを下げ、
水抜きコック、手動弁 (F4・F3) を閉める

重要 必ず水抜きコックを閉める

- 水が出ない状態にする。

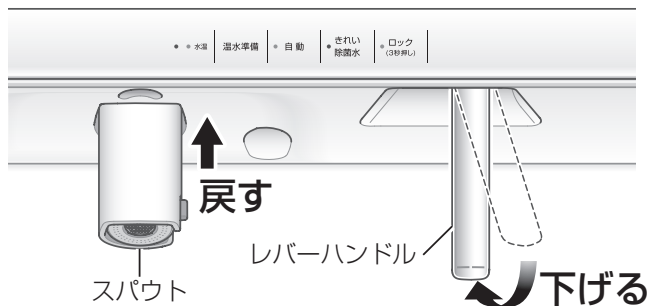

- 水抜きコック: 1カ所
<キャビネット内>

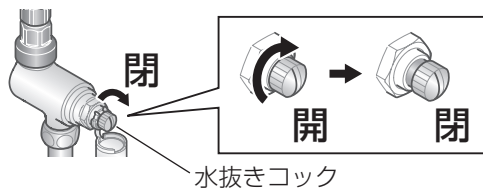

- 手動弁 (F4・F3): 2カ所 (湯側・水側)
<キャビネット内>



排水トラップの水抜き

- 1 水抜きコックを開け、水を抜く
 - 水受け容器を置きます。
- 2 水抜きコックを手締めで締める
 - 工具は使用しないでください。

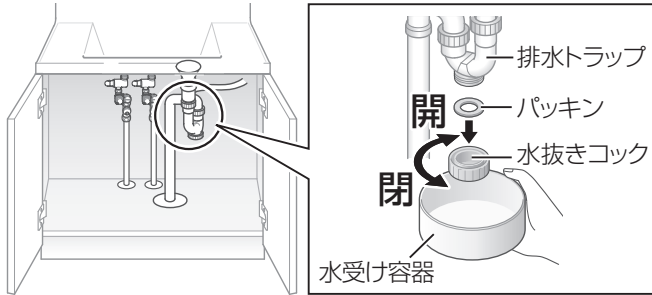

通水を再開する場合

- 1 水抜きコック、手動弁 (F4・F3) が閉まっていることを確認する
 - 水抜きコック：2カ所 (湯側・水側)
<キャビネット内>

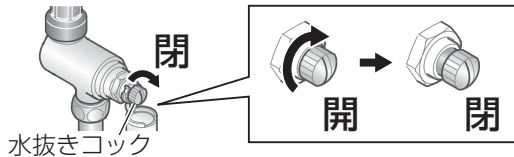

- 手動弁 (F4・F3)：2カ所 (湯側・水側)
<キャビネット内>



- 2 レバーハンドルが下がっていることを確認する

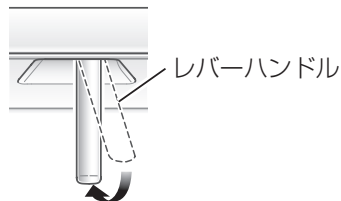

- 3 水が出ない状態から通水を再開する

水抜きを行っても通水再開後、水が出ない場合

- 水抜きを行っても吐水口の網目やフィルターに付着した水滴が凍り、通水後も少しの間、水が出ない場合があります。

スパウトを引き出し、タオルなどの布を巻き付け、しみこませるようにゆっくりとぬるま湯をかける



機能部の水抜き (F4・F2)

■寒冷地仕様の場合

重要

「きれい除菌水」機能部内の水抜き作業を行う前に、配管内の水抜きを必ず実行ください
「きれい除菌水」の水抜きを行っていないと、水栓内の水が十分に抜けず凍結のおそれがあります。

水抜きコックの下にトレイを設置し、水抜きコックを開ける

- 80ccほど水がでます。(5秒間程度)
水が抜けたら水抜きコックを閉める。
- 水抜きコック：1カ所

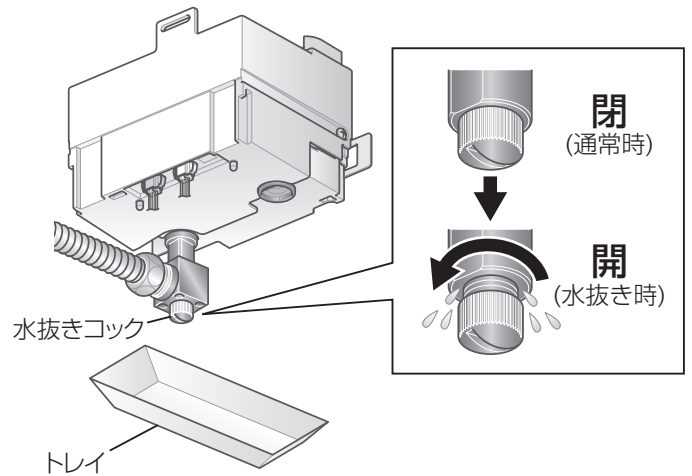

通水を再開する場合

水抜きコックがしまっていることを確認して除菌水スイッチを押す

修理を依頼される前に

緊急時の水の止めかた

配管まわりの水漏れや、水が止まらないなど、緊急を要するときは下図の要領で止水栓または元栓を閉める

1 ㊟ドライバーなどで湯側・水側の止水栓を閉める

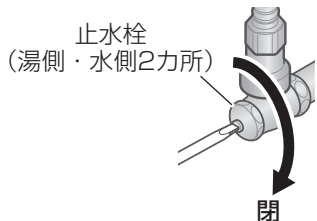

2 それでも止まらない場合は元栓を閉める

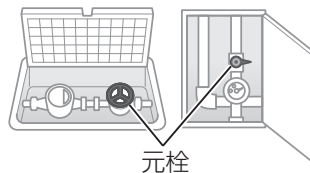

● 止水栓の位置がわからない場合は、お求めの取付店にお問い合わせください。

症状	ご確認ください	参照ページ
LED照明 照明がつかない・消えない	<ul style="list-style-type: none"> ■電源プラグは差し込んでいますか？ ■停電していませんか？ ■ブレーカーが落ちていませんか？ 	—
	<ul style="list-style-type: none"> ■照明センサーに汚れがついていませんか？ →照明センサーをお手入れする。 →上記のいずれにも当てはまらない場合は、照明を交換する。 ●ワイドLED照明：お客様ご自身では交換できませんので、ご依頼ください。 	P.38 裏表紙
曇り止め効果が薄れてきた	<ul style="list-style-type: none"> ■お手入れする。 	P.34
毛染め剤などが付いた	<ul style="list-style-type: none"> ■すぐに、お手入れする。 ■色残りしてしまった場合は、完全には取れませんが、色を薄くすることができます。 	P.34
水・泡 水・湯が出ない	<ul style="list-style-type: none"> ■止水栓は、開いていますか？ ■断水していませんか？ 	—
	<ul style="list-style-type: none"> ■給水・給湯管・給水接続機器からの水漏れ： 止水栓を閉め、修理をご依頼ください。 	裏表紙
	<ul style="list-style-type: none"> ■排水管・排水トラップからの水漏れ： ナットや水抜きコックがゆるんでいませんか？ →しっかり締める。 →それでも水が止まらない場合は、止水栓を閉めて修理をご依頼ください。 	— 裏表紙
水はねが多い、水量を調整したい	<ul style="list-style-type: none"> ■水栓を水側・湯側全開にして、止水栓で水量を5~6L/分程度(500mlで約5秒)に調整する。 	P.22
排水の流れが悪い	<ul style="list-style-type: none"> ■ヘアキャッチャーに、ごみが詰まっていますか？ ■排水トラップのお手入れをする。 →お手入れしても改善しない場合は、排水管洗浄剤(詰まり除去用)を使う。 	P.34
洗面ボウルの穴から泡が出る	<ul style="list-style-type: none"> ■大量に泡を流すと、泡が出てくることありますが、故障ではありません。 	—
ためた水が抜けていく	<ul style="list-style-type: none"> ■お手入れする。 ■長時間の水ためや少量の水ための場合、水位が下がることがありますが故障ではありません。 	P.34 —
扉など 扉や引き出しががたつく	<ul style="list-style-type: none"> ■ねじがゆるんでいませんか？ →しっかり締める。 	P.40~42
	<ul style="list-style-type: none"> ■取っ手の裏のねじがゆるんでいませんか？ →しっかり締める。 	—
	<ul style="list-style-type: none"> ■ずれを調整する。 	P.40~42
	<ul style="list-style-type: none"> ■キャッチ・プッシュラッチの高さを調整する。 ■収納トレイは、奥まで入っていますか？ 	P.42 P.20
鏡扉ががたつく	<ul style="list-style-type: none"> ■丁番のねじがゆるんでいませんか？ →しっかり締める。 	—

必要とき

症状	ご確認ください	参照ページ
水が出ない	■止水栓は、開いていますか?	P.18
	■断水していませんか?	—
	■停電中ではありませんか? (F4・F3)	P.31
	■吐水口・フィルターの目詰まりはありませんか?	P.35
	■吐水センサーの表面が汚れていませんか?	P.38
	■吐水センサーの前に障害物はありませんか?	P.24
	■電源プラグはコンセントに差し込まれていますか?	P.18
	■コネクターは確実に差し込まれていますか?	P.18
	■高温のお湯(45℃以上)を出そうとしていませんか? ●本製品はやけど防止ため自動モードでは、45℃以上のお湯が出ないように設定しています。 (水温ランプが点滅(赤)していませんか?)	P.25
	■吐水センサーの検知範囲内に手が入っていますか?	P.24
	■自動ランプが点滅(緑)していませんか? スパウトが確実に差し込まれているか確認してください。	P.23
	■水温ランプが点滅(赤・緑)していませんか? サーミスターユニットのコネクターが確実に差し込まれているか確認してください。	P.18
	→万一、上記の箇所を調べてみても水が出ない場合は、サーミスターユニットが故障している可能性があります。TOTOメンテナンス(株)修理受付センターにご相談ください。	裏表紙
水が止まらない	■センサーの表面が汚れていませんか?	P.38
	■センサーの前に障害物はありませんか?	P.24
	■レバーハンドルを水側で温水準備機能をしていませんか? (水温ランプが点滅(緑)していませんか?)	P.26
	■レバーハンドルは止水位置まで下げていますか。(全閉になっていますか)	P.23
	■手動弁を閉め忘れていませんか?	P.32
	■停電中ではありませんか?	P.32
	■シャワーの水を止めたあと、シャワーからしばらく水が垂れることがあります。 これはスパウト内部の残留水が排出されるものです。故障ではありません。	P.23
	→万一、上記の箇所を調べてみても水が止まらない場合は、止水栓を閉めてください。	P.22
流量が少ない	■吐水口は凍っていませんか?	P.48
	■ガス給湯機と組み合わせてご使用の場合、能力切替式のものでは適正能力にセットされていますか?	—
	■止水栓は十分に開いていますか?	P.22
	■吐水口・フィルターの目詰まりはありませんか?	P.35
吐水をソフト側に切り替えてもシャワー側から水が出る	■吐水口の目詰まりはありませんか?	P.35
高温しか出ない	■水側の止水栓は十分に開いていますか?	P.22
低温しか出ない	■湯側の止水栓は十分に開いていますか?	P.22
	■給湯機から十分なお湯がきていますか?	—

症状	ご確認ください	参照ページ
温度調節がうまくできない	■湯側・水側の止水栓は十分に開いていますか?	P.18
	■給湯機から十分なお湯がきていますか?	—
	■吐水口・フィルターの目詰まりはありませんか?	P.35
	■レバーハンドルを中央より左側に回していますか?	P.22
シャワーが乱れる	■吐水口の目詰まりはありませんか?	P.35
水しか出ない	■レバーハンドルを中央より左側に回していますか?	P.22
レバーハンドルががたつく	■レバーハンドルを固定するねじがゆるんでいませんか?	P.44
流水音が大きいと感じる	■水圧が高いことや使用流量が多いことにより発生することが考えられますが、故障ではありません。流量を絞ることで流水音を低減できます。	P.22
使い始めに比べて、しばらく使用すると、ハンドル操作が重く感じる	■ご使用により商品内部の部品がなじみ、安定したことによるもので、故障ではありません。	—
やけど防止機能が頻繁に入る	■給湯機の設定温度を50℃以下にしてください。	P.19
	■やけど防止機能の設定温度の変更を行ってください。	P.25
本体ががたつく	■水栓本体を固定するねじがゆるんでいます。TOTOメンテナンス(株)修理受付センターにご相談ください。	裏表紙
センサーランプが点滅しない	■センサー内のランプは電源を入れて約10分間は感知するたびに点滅します。その後は感知しても点滅はしません。	P.18
水を止めると「ドン」といった不快な音がする	■自動水栓の水の出し止めは電磁弁で行っています。そのため水を止めるときに、急閉止となるためウォーターハンマー現象が起き、止水時に音が出ることが考えられます。 ■流量を絞ることで音を低減できます。	P.23
スパウトなど可動部分が、固くて動きが悪い	■可動部分が固くて動きが悪い場合は、水あか固着や潤滑剤切れです。放置すると故障の原因となりますので、修理を依頼してください。	—
自動水栓は学習機能を採用しており、センサー感知距離を15秒ごとに自動設定します。そのため以下のような現象が発生することがありますが、故障ではありません。		
手を差し出しても短時間で水が止まる	■学習機能により、手の動きを感知し水を出し止めします。そのため、手を差し出したまま動かさなければ、障害物と判断し止まります。 ■動きを感知すれば最大1分間水が出ます。	P.24
手を外しても約15秒間水が止まらない	■使用中にセンサー面に水滴や汚れがつくと、手を外しても水が出続けることがあります。その場合も学習機能の採用により約15秒間水が出たあと、止まります。 ■水滴や汚れはふき取るようにしてください。	P.38
通常よりも手を近づけたり、動かしたりしないと水が出なくなった	■センサー面に水滴や汚れが付着していると、学習機能が正常に作動しない可能性があります。 ■センサー面は常にきれいな状態にしておいてください。	P.38
水栓ユニット下端(カウンター上部)から洗面ボウル内に水が出つづける	■水栓ユニット内部に入った水を外部に排出するため水が出ることがあります。量が多いときや出つづけるときは修理を依頼してください。	—

水栓

必要なとき

症状	ご確認ください	参照ページ	
「きれい除菌水」	「きれい除菌水」が出ない	<ul style="list-style-type: none"> ■止水栓は十分に開いていますか? ■電源プラグはコンセントに差し込まれていますか? ■コネクタは確実に差し込まれていますか? ■停電中または断水中ではありませんか? 	P.22 P.18 —
	流量が少ない	■止水栓は十分に開いていますか?	P.22
	勝手に「きれい除菌水」が出る	<ul style="list-style-type: none"> ■定期ミストランプが点灯していませんか? ■定期ミストランプが消灯していますか? TOTOメンテナンス(株)修理受付センターにご相談ください。 	P.29 裏表紙
	勝手に「きれい除菌水」が止まる	■スイッチを押してからどれくらいの時間で止まりますか?	P.27
	吐水サイン(青色)が通水中点滅している	■吐水サインが通水中に点滅したら、「きれい除菌水」を生成する部品の交換時期です。TOTOメンテナンス(株)修理受付センターにご相談ください。	裏表紙
	吐水サイン(青色)が通水中消灯している	■吐水サインが通水中に消灯したら、「きれい除菌水」は生成されません。TOTOメンテナンス(株)修理受付センターにご相談ください。	裏表紙
	定期ミストランプ(青色)が常に点滅している	■機能部のエラー表示です。TOTOメンテナンス(株)修理受付センターにご相談ください。	裏表紙
	「きれい除菌水」の吐水が乱れている	■吐水ノズルは汚れていませんか?	P.38
スイッチ	スイッチが反応しない	<ul style="list-style-type: none"> ■スイッチの表面が汚れていませんか? ■指で直接操作していますか? 	P.39
	どのスイッチを押しても、全てのランプが点滅し、機能が動作しない	■スイッチ操作がロックされています。ロックを解除してから再度操作を行ってください。	P.30
	スイッチを操作すると、ロックランプが2秒間点滅し、機能が動作しない	<ul style="list-style-type: none"> ■複数のスイッチを同時に押しませんか? スイッチは一つずつ操作してください。 ※スイッチ表面が濡れたり、汚れていると、一つのスイッチを操作しているつもりでも、複数のスイッチが反応している場合があります。スイッチのお手入れをしてから再度操作を行ってください。 	P.39
	ロックランプが点滅し続けている	■いずれかのスイッチが長時間反応状態になっています。スイッチの表面をお手入れしてください。	P.39
	スイッチ長押しでの設定変更が出来ない	■洗面化粧台の電源が入ってから2分間はスイッチ長押しの設定変更ができません。2分経過後に設定変更を行ってください。	—

Q&A

質問	回答
掃除のときにスイッチ周辺に水をかけてしまったけど大丈夫?	電気製品ですが、スイッチ周辺は水がかかっても故障しないようになっています。スイッチ表面に水がかかると誤反応してしまうため、スイッチをロックして表面の水を拭き取り、正常に動作すれば問題ありません。
スイッチを押すと『カチッ』という音や『パチパチ』という音がするけど、どうして?	<p>「きれい除菌水」の機能部から発生する音です。</p> <p>『カチッ』という音は電磁弁の動作音です。</p> <p>「きれい除菌水」の出し止めときに音が鳴ります。</p> <p>『パチパチ』という音は、「きれい除菌水」の生成過程で同時に生成される気体が吐水口から出てくる音です。</p> <p>どちらも機能部が正しく動作している音ですので、商品の異常ではありません。</p>
「きれい除菌水」を吐水するときにプールのようなにおいがするけどどうして?	「きれい除菌水」の除菌成分である次亜塩素酸特有のにおいであり、商品上問題はありません。
「きれい除菌水」を飲んでしまったけど大丈夫?	「きれい除菌水」は誤って口に入ったとき、目に入ったとき、皮膚にふれたときにおいて健康に害が生じないことを第三者試験機関にて確認しております。

仕様

品番の確認のしかた

●化粧鏡・洗面化粧台それぞれのラベルをご確認ください。

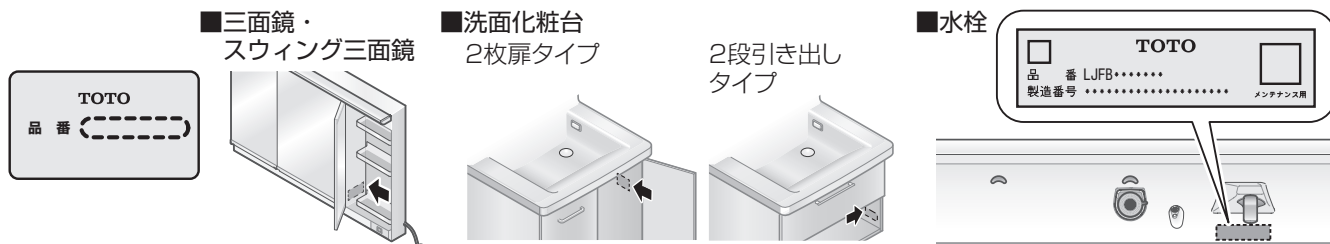





化粧鏡

タイプ		三面鏡タイプ 			
品番	間口750	LMFB075B3GHG型	LMFB075B3GHC型	LMFB075A3GHG型	LMFB075A3GHC型
	間口900	LMFB090B3GHG型	LMFB090B3GHC型	LMFB090A3GHG型	LMFB090A3GHC型
	間口1000	—	—	LMFB100A3GHG型	LMFB100A3GHC型
	間口1200	—	—	LMFB120A3GHG型	LMFB120A3GHC型
高さ		1800		1900	
照明	間口750	ワイドLED照明:9W			
	間口900				
	間口1000				
	間口1200				
本体		樹脂製			
エコミラー		—	○	—	○
製品重量	間口750	8.5kg		10.1kg	
	間口900	9.9kg		11.2kg	
	間口1000	—		11.3kg	
	間口1200	—		14.0kg	

タイプ		スウィング三面鏡タイプ 	
品番	間口750	LMFB075A3SHG型	LMFB075A3SHC型
	間口900	LMFB090A3SHG型	LMFB090A3SHC型
	間口1000	LMFB100A3SHG型	LMFB100A3SHC型
	間口1200	LMFB120A3SHG型	LMFB120A3SHC型
高さ		1900	
照明	間口750	ワイドLED照明:9W	
	間口900		
	間口1000		
	間口1200		
本体		樹脂製	
エコミラー		—	○
製品重量	間口750	11.4kg	
	間口900	12.6kg	
	間口1000	12.9kg	
	間口1200	16.0kg	

必要なく

		洗面化粧台				
タイプ		2枚扉タイプ 	片引き出し (内引き出し付き) タイプ 	2段引き出し タイプ 	3Way キャビネットタイプ 	
品番(製品重量)	カウンター高さ	750	LDFB075AA型 29kg	LDFB075/090/ 100/120AJ型 間口 750 : 34kg 間口 900 : 38kg 間口 1000 : 42kg 間口 1200 : 48kg	—	—
		800	LDFB075BA型 31kg	LDFB075/090/ 100/120BJ型 間口 750 : 36kg 間口 900 : 40kg 間口 1000 : 44kg 間口 1200 : 51kg	LDFB075/090/ 100/120BC型 間口 750 : 42kg 間口 900 : 48kg 間口 1000 : 52kg 間口 1200 : 59kg	LDFB075/090/ 100/120BD型 間口 750 : 44kg 間口 900 : 50kg 間口 1000 : 54kg 間口 1200 : 61kg
	キャビネット		木製			
	洗面ボウル	材質	人工大理石製(不飽和ポリエステル系樹脂)			
容量		約12L				
水栓金具		エアインシャワー				
排水金具		ワンプッシュ式排水金具				
排水トラップ		水抜き付きハード管、排水トラップ				
扉		木製扉化粧仕上げ				

			水栓ユニット		
機種			F4	F3	F2
品番	間口750		LJFB075A型	LJFB075B型	LJFB075C型
	間口900		LJFB090A型	LJFB090B型	LJFB090C型
	間口1000		LJFB100A型	LJFB100B型	LJFB100C型
	間口1200		LJFB120A型	LJFB120B型	LJFB120C型
電源電圧			AC100V 50/60Hz		
消費電力	待機時		0.4W	0.4W	0.4W
	動作時		26.8W	9.3W	26.6W
給水・給湯圧力	最低必要水圧		0.1MPa (流動時)		0.07MPa (流動時)
	最高水圧		0.75MPa (静止時)		
使用可能水質			水道水および飲用可能な井戸水		
最高給湯温度			85℃ (推奨給湯温度50℃以下)		
使用環境温度 (水栓金具)	一般地		1~40℃		
	寒冷地		-20~40℃ (ただし、0℃以下は水を抜いた状態)		
使用環境温度 (「きれい除菌水」)	一般地		1~40℃	—	1~40℃
	寒冷地		-5~40℃ (ただし、0℃以下は水を抜いた状態)	—	-5~40℃ (ただし、0℃以下は水を抜いた状態)
吐水量(「きれい除菌水」)			0.25L/min	—	0.25L/min
ホース長さ (「きれい除菌水」用)			850mm	—	850mm
給水接続			G1/2		
用途			一般住宅洗面所		
製品重量	間口750	一般地	5.7kg	4.9kg	4.8kg
		寒冷地	6.4kg	5.5kg	5.5kg
	間口900	一般地	5.9kg	5.1kg	5.0kg
		寒冷地	6.6kg	5.7kg	5.7kg
	間口1000	一般地	6.0kg	5.2kg	5.1kg
		寒冷地	6.7kg	5.8kg	5.8kg
	間口1200	一般地	6.5kg	5.7kg	5.6kg
		寒冷地	7.2kg	6.3kg	6.3kg

部品の交換・買い換えのご案内

TOTOパーツセンターにご相談いただける交換部品

• 品番・仕様は、予告なく変更する場合があります。(詳細は、TOTOパーツセンターまでお問い合わせください)

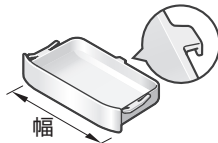
収納 トレイ		品番	幅(mm)
		LQ82311R	183
		LQ82433-220	220
		LQ82350	257
		LQ82313R	338

品番
THB52



吐水口網



開閉工具

希望小売価格などの詳細は、TOTOパーツショップをご確認ください。
<https://tom-parts.jp.toto.com>



届いた部品を返品・交換するとき

商品到着後8日以内にTOTOパーツセンターまでご返送ください。

■交換部品の不良などによる場合

送料はTOTOパーツセンターが負担し、商品を送付させていただきます。

■お客様のご都合による場合

送料はお客様負担となります。また、お客様の元で、汚れたり破損した商品や、一度ご使用になられた商品の返品・交換はいたしかねます。ご了承ください。

TOTOメンテナンス(株)TOTOパーツセンター TEL ☎ 0120-8282-55

注意
<ul style="list-style-type: none"> • ねじの締め忘れによる水漏れやがたつきなど、正しいお取り替えをされなかったことによる不具合は保証いたしかねますので、あらかじめご了承ください。 • この説明書の中にあります、品番や希望小売価格・送料は予告なく変更する場合がございますので、あらかじめご了承ください。

摩耗・劣化する部品の交換

- バルブやパッキンが摩耗・劣化すると水漏れの原因となります。この場合、該当部品の交換が必要です。
- 摩耗・劣化部品の交換は、お求めの取付店・販売店、またはTOTOメンテナンス(株)へ依頼してください。

抗菌商品について

一般社団法人 日本建材・住宅設備産業協会基準による抗菌に関する表示

抗菌効果	商品表面の細菌の増殖を抑制します。これはJIS Z 2801の抗菌性試験方法による試験をJNLA登録試験所で実施し、その結果がJIS Z 2801の抗菌効果を満たしたものです。これにより感染防止、防汚、防カビ、防臭、ぬめり防止などの副次的効果を訴求するものではありません。
抗菌加工部位	排水口
抗菌剤の種類	有機系・無機系
抗菌性能持続性、安全性	一般社団法人 日本建材・住宅設備産業協会基準により確認
取扱注意事項	抗菌力を発揮させるために、商品表面はよく掃除された状態に保ってください。

※抗菌力は、抗菌加工した商品の表面に細菌が直接触れないと発揮されません。

アフターサービスのご案内

保証書

※P.59が保証書になっています。

- 保証書の内容に従って保証されています。
お引き渡し日・販売店・取付店が記入、押印してあることをご確認ください。
また、保証書の内容をよくお読みのうえ、大切に保管してください。
- 保証期間は保証書をご確認ください。

保証について

- 保証期間中は保証書の規定に従って、修理をさせていただきます。保証期間内でも有料になることがありますので、保証書の内容をよくご確認ください。
- ※無料修理により交換された交換前の部品・商品はTOTO(株)の所有となります。
- 修理すれば使用できる商品についてはご希望により有料で修理させていただきます。

補修用性能部品の供給期間

- 補修用性能部品(注1)の供給期間は製造打ち切り後10年です。
(注1)パッキンなどの機能維持に不可欠な部品で、使用期間中に取替の必要が発生する可能性の大きいもの
- ※水栓金具・機器類など  専用取扱説明書を参照ください。
- ※扉・引き出しの面材については、製造打ち切り後、2年の供給期間としております。供給期間経過後は、新シリーズの扉にて供給させていただきますので、ご了承ください。
- ※商品のモデルチェンジなどにより、予告なく商品を製造中止とする場合がありますので、あらかじめご了承ください。

スイッチに貼る点字シールを無料で準備しています。

- ご希望のかたは、TOTOホームページ「カタログ請求」よりご請求ください。
<TOTOホームページ><https://jp.toto.com>
- インターネット環境がない場合はTOTO(株)お客様相談室へご相談ください。

修理依頼について

- 各商品に付属されている「取扱説明書」をもう一度ご確認ください。ご相談の際は、次のことをご連絡ください。

- ① ご住所・ご氏名・お電話番号
- ② 品番(P.53 品番の確認のしかた参照)
- ③ お引き渡し日
- ④ 故障の内容(できるだけ詳しく)
- ⑤ 訪問ご希望日

修理料金のしくみ

(TOTOメンテナンス(株)にご依頼の場合)

修理により商品の機能が維持できる場合には、ご希望により有料にて修理をさせていただきます。

標準修理料金は

技術料	+	部品代	+	訪問料
-----	---	-----	---	-----

 で構成されています。

※ただし、補修用部品の保有期間が経過している商品は、修理できない場合がございます。

※機器類など専用の保証書があるものについては、料金体系が異なります。

MEMO

TOTO

保証書

本書は、本書記載の修理規定に則り無料修理を行うことをお約束するものです。

お引き渡し日から下記期間中、故障が発生した場合は本書をご提示のうえ、取付店・販売店またはTOTOメンテナンス(株)修理受付センター(〒105-8306 東京都港区海岸1-2-20 汐留ビルディング TEL ☎:0120-1010-05 FAX ☎:0120-1010-02)に修理をご依頼ください。尚、機器類や水栓金具などについては、専用の保証書がありますので別途提示ください。また、お客様が独自に取り付けられた他社製機器の修理につきましてはお受けいたしかねます。

お客様	おなまえ	様	品名	化粧鏡・洗面化粧台・化粧棚・ 収納キャビネット・台輪 LMFB型・LDFB型・LCFB型・ LWFB型・LBFB型・LLFB型・ LYFB型・LFFB型	水栓ユニット LJFB型
	おところ ㊦				
販売店	㊦	Tel	㊨	保証期間	お引き渡し日から2ヵ年
	お引き渡し日				

★お客様へ この保証書をお受け取りになるときに、お引き渡し年月日、取付店・販売店が記入、押印してあることを確認してください。この保証書は再発行いたしませんので紛失しないよう大切に保存してください。

〈無料修理規定〉

- 取扱説明書、本体貼り付けラベルなどの注意書きに従った正常な使用状態で故障した場合には、表記の期間無料修理いたします。
- 保証期間内に故障して無料修理を受ける場合は、取付店・販売店にご依頼のうえ、出張修理に際して本書をご提示ください。
- ご転居の場合は事前に取付店・販売店にご相談ください。
- ご贈答品などで本保証書に記入してある取付店・販売店に修理をご依頼できない場合には、お客様相談室またはTOTOメンテナンス(株)修理受付センターにご相談ください。
- 保証期間内でも次の場合には、有料修理になります。

- イ 使用上の不注意、過失による不具合および不当な修理や改造による故障および損傷。
- ロ お引き渡し後の移設などに起因する故障および損傷。
- ハ 火災・地震・水害・落雷・凍結・その他の天災地変、公害やガス害(硫化水素ガス)、塩害、異常電圧による故障および損傷。
- ニ 害虫や小動物による故障および損傷。
- ヒ 指定以外の電源(電圧・周波数)の使用および異常水質による故障および損傷。
- ヘ 一般家庭以外(例えば業務用・車輛・船舶への搭載)に使用された場合の故障および損傷。
- ト 電球など、消耗部品の交換。
- チ 日常のお手入れ箇所。
- リ 取り付け上の不注意、過失による場合。
- ヌ 本書の提示がない場合。
- ル 本書にお客様名、取付店・販売店、お引き渡し日の記入のない場合、あるいは字句を書き替えられた場合。
- ヲ 他社製機器に起因する故障および損傷。
- ワ 経年変化または使用に伴う磨耗、さび、カビ、変質、変色そのほか類似の事由による場合。
- カ 傷などの外観の不具合で、お引き渡し時に申し出の無かったもの。
- コ 建築躯体の変形など対象商品本体以外の不具合に起因する故障および損傷。
- ク 適切な使用、維持管理がなされなかったことに起因する故障および損傷。

例えば ● 塩素系の洗剤、漂白剤、ぬめり取り剤ならびに温泉水、地下水などの使用によるカウンターの上びや腐食
● 扉1番の固定ねじがゆるんだままで使用された際の扉の外れ ● 給水管・排水管の詰まり ● キャビネット、扉、カウンターなどの汚れ

レ 第三者による管理上、メンテナンス上などの不備に起因する不具合。

例えば ● ハウスクリーニング業者が指定の洗浄剤以外のクリーニング剤を使用してカウンター、扉などに変色や腐食が生じた場合、また、禁止されている方法で洗浄剤などを噴霧あるいは塗布したことによって機器の作動不良が発生した場合
● 浄化槽の洗浄剤から発生するガスによる金属部品の腐食

ソ お買い上げ時に実用化されていた技術では予防することが不可能な現象またはこれが原因で生じた事故による場合。

ツ 保証期間経過後に申し出のあったもの、または保証該当事項の発生後、速やかに申し出のなかったもの。

- 本書は日本国内においてのみ有効です。
- 本書は再発行しませんので紛失しないよう大切に保存してください。
- 無料修理により取り外された部品・商品は、TOTO(株)の所有となります。
- 取り付け作業時の不注意・過失によるお問い合わせは取付店・販売店にご連絡ください。

〈サービス記録〉

年月日	サービス内容	担当者

※この保証書は本書に明示した期間、条件のもとにおいて無料修理をお約束するものです。したがってこの保証書によってお客様の法律上の権利を制限するものではありません。保証期間経過後の修理などについてご不明の場合は、当社お客様相談室または修理受付センターにお問い合わせください。

TOTO株式会社

〒802-8601 福岡県北九州市小倉北区中島2-1-1
お客様相談室 TEL ☎.0120-03-1010 FAX ☎.0120-09-1010

修理を依頼する前に「修理を依頼される前に」(P.49)をご確認ください

修理・取り扱いのご相談は まずお求めの取付店・販売店へ

取付店・販売店 〒

電話 —

転居や贈答品などでお求めの取付店・販売店へご相談できない場合は、商品名・品番をご確認のうえ、下記TOTO窓口までお問い合わせください。

お客様専用窓口



商品のお問い合わせは

TOTO(株)お客様相談室へ

TEL ☎ 0120-03-1010

FAX ☎ 0120-09-1010

受付時間：9:00～17:00（夏期休暇・年末年始を除く）



修理のご用命は

安心・信頼の

TOTOメンテナンス(株)修理受付センターへ

ホームページ <https://www.tom-net.jp>

TEL ☎ 0120-1010-05

FAX ☎ 0120-1010-02

受付：年中無休

受付時間：8:00～19:00

訪問修理：年中無休（一部地域を除く）

営業時間：9:00～18:00



交換部品・別売品の
ご購入は

TOTOメンテナンス(株)TOTOパーツセンターへ

TEL ☎ 0120-8282-55

FAX ☎ 0120-8272-99

受付時間：平日 9:00～18:00 土・日・祝日 9:00～17:00

（夏期休暇・年末年始を除く）

※インターネットでの部品購入はTOTOパーツショップへ(24時間受付)

<https://tom-parts.jp.toto.com>



お客様からお預かりした個人情報、関連法令および社内諸規定に基づき慎重かつ適切に取り扱います。
詳細はTOTOホームページをご覧ください。

TOTO株式会社

TOTOホームページ <https://jp.toto.com>

2022.8
WN06L72