

洗面化粧台 化粧鏡 収納キャビネット

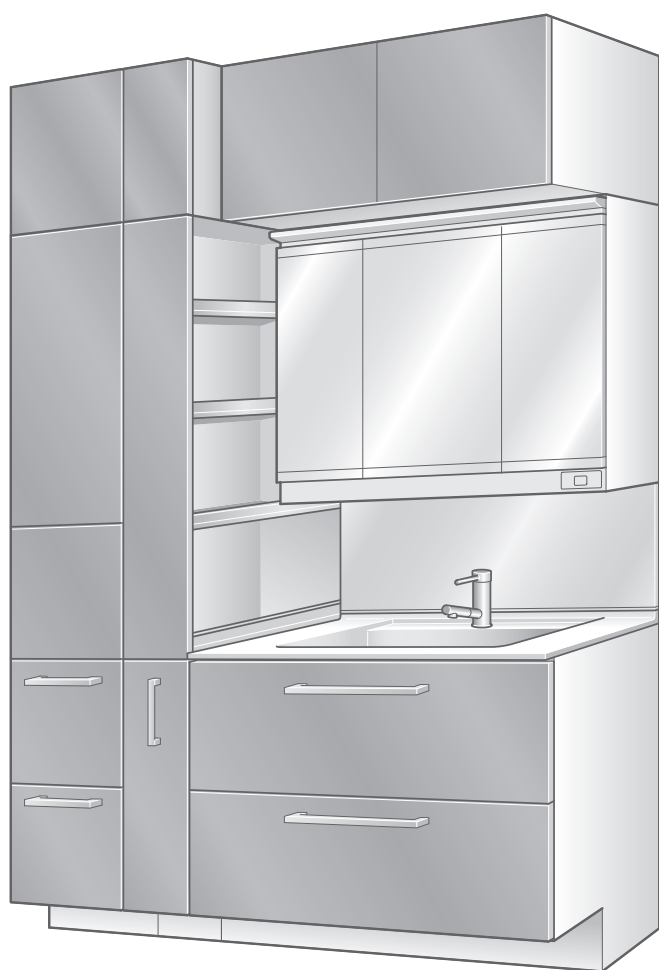

このたびは、TOTO商品をお買い上げいただき、誠にありがとうございます。
この取扱説明書をよくお読みのうえ、正しくお使いください。

- 保証書に取付店名、お引き渡し日などが記入されていることを必ずお確かめください。
- この取扱説明書は、大切に保管し、必要なときにお読みください。
- 水栓金具・機器類に関する内容は、専用の取扱説明書に載せていますので、この取扱説明書と併せてよくお読みください。

各部のなまえと種類	2
安全上のご注意	4
使用上のご注意	6

使いかた	
・棚板	8
・収納トレイ	8
・パットレイ	8
・排水栓	9
・スウィング三面鏡タイプ	9
・キャビネット	10
・コンセント	10
・照明	10
・木製三面鏡	10

お手入れ	
・日頃のお手入れポイント	10
・キャビネット・棚・鏡・化粧鏡本体	10
・照明カバー・バックパネル	10
・収納トレイ・パットレイ	10
・エコミラー	11
・カウンター	11
・照明センサー	11
・排水栓・ヘアキャッチャー	11
・排水トラップ	12

こんなときは	
・照明がつかない、ちらつく・照明の交換	13
・引き出しの前板がずれているとき	13
・引き出しを外すとき	14
・扉がずれているとき	14
・扉がすぐに開くとき/ずれているとき	14
・扉を閉じる時のスピード調整のしかた	15

定期的な点検	16
--------	----

凍結予防	16
------	----

修理を依頼される前に	17
------------	----

仕様	18
----	----

部品の交換・買い換えのご案内	21
----------------	----

アフターサービスのご案内	21
--------------	----

保証書	23
-----	----

はじめに

使いかた

お手入れ

必要なとき

各部のなまえと種類

図は商品の例示であり、タイプやオプション部の選択により仕様は異なります。

〇〇kgまで：最大積載荷重

■センターボウルプラン

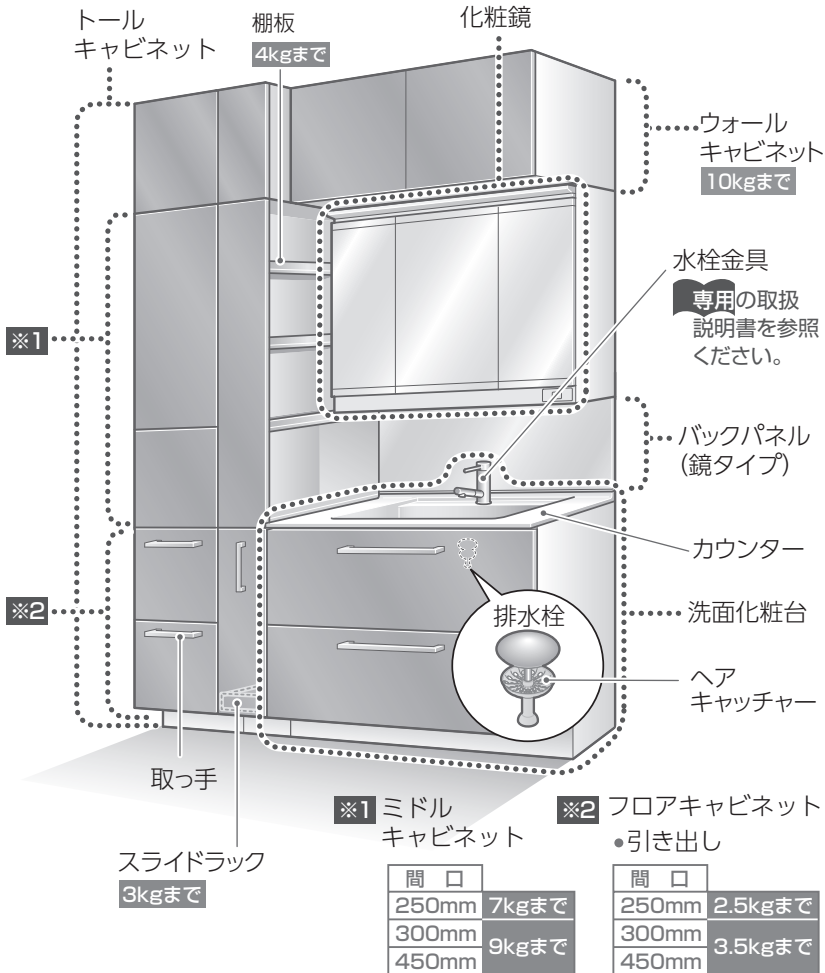

■片寄せボウルプラン

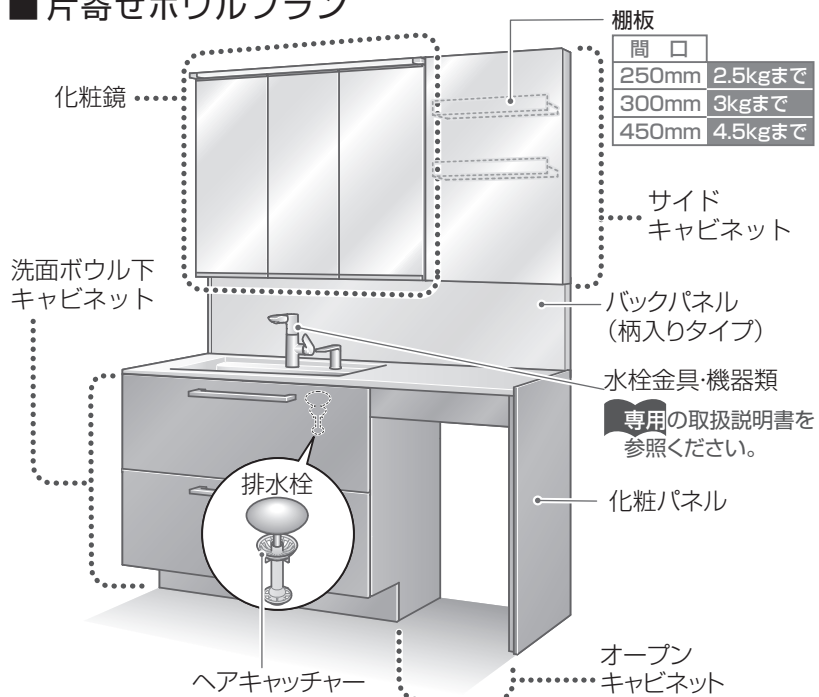

水栓金具

※ 水栓金具の取扱説明書を参照ください。

■台付シングル混合水栓

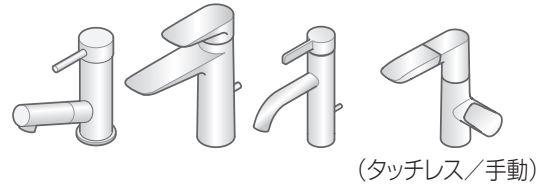

■エアインシャワー水栓

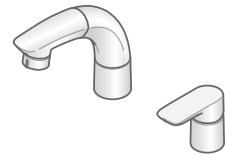

洗面化粧台

■扉タイプ

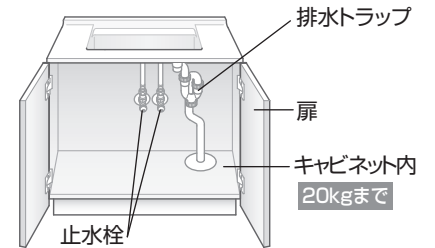

■2段引き出しタイプ

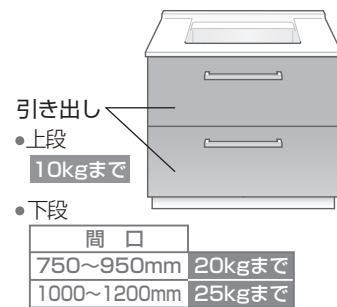

収納キャビネット

■洗濯機上オープン棚

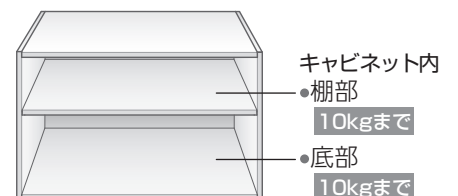

化粧鏡

樹脂製化粧鏡

LMLA***G3***2型

■三面鏡タイプ

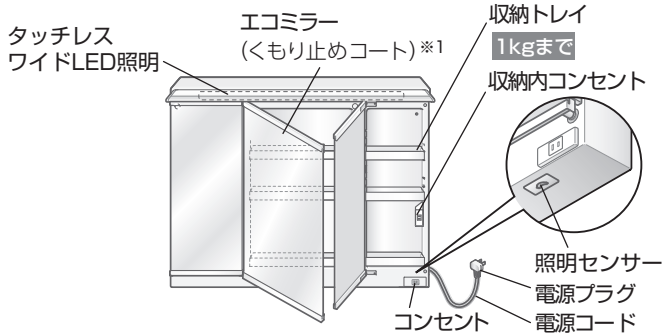

■スウィング三面鏡タイプ

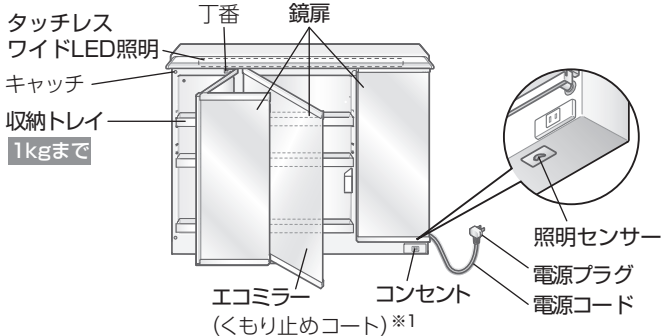

LMLA***G3***1型

■三面鏡タイプ

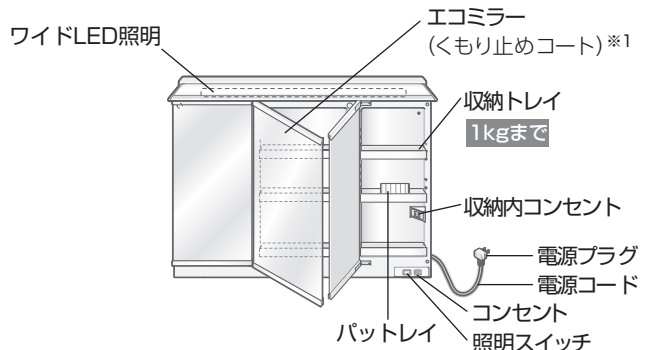

■スウィング三面鏡タイプ

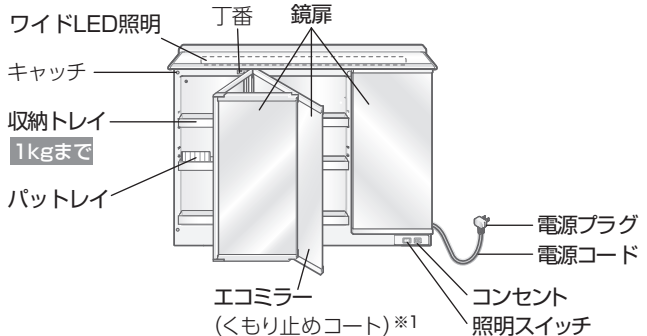

木製化粧鏡

LMLA***G3***2型

■木製三面鏡タイプ

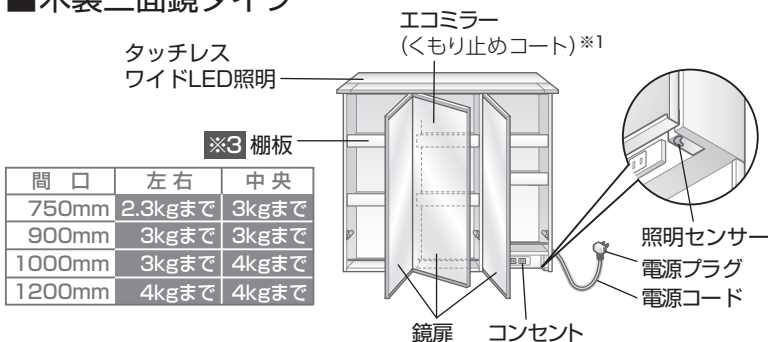

■木製三面鏡(照明なし)タイプ

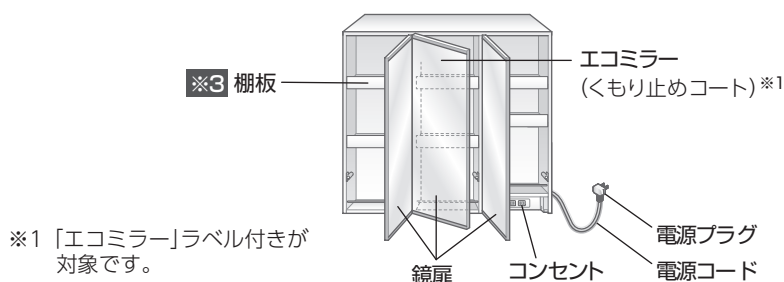

※1 「エコミラー」ラベル付きが対象です。

LMLA***G3***1型

■木製三面鏡タイプ

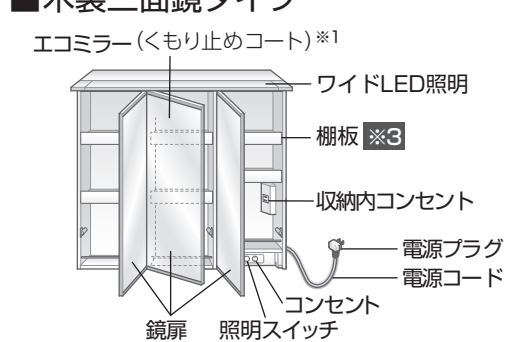

■木製三面鏡(照明なし)タイプ

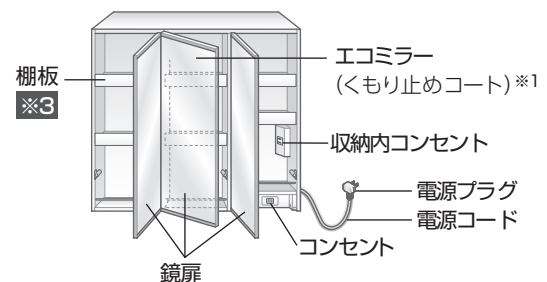

安全上のご注意







安全に関する重要な内容ですので、ご使用前によくお読みのうえ、必ずお守りいただき、正しくお使いください。



表示 と 意味	 警告 死亡や重傷を負う可能性がある内容です。	 注意 傷害や物的損害が発生する可能性がある内容です。
	 してはいけない「禁止」の内容です。	 必ず実行していただく「強制」の内容です。「必ず守る」を示しています。

警告

火災・感電・漏電などを防ぐために

電源コード・電源プラグ・コンセント・照明など

-  **水かけ禁止**
■電源プラグ・コンセント・照明には、水や洗剤をかけない
・火災や感電の原因になります。万が一、水がかかった場合はブレードを落としてから電源プラグを抜いて乾燥させてください。
-  **ぬれ手禁止**
■ぬれた手でコンセント部分・電源プラグ・照明スイッチをさわらない
・感電の原因になります。
-  **分解禁止**
■電気器具は絶対に分解・修理・改造しない
・火災や感電の原因になります。
-  **禁止**
■コンセントや配線器具の定格を超える使いかたをしない
・たこ足配線などで定格（合計1200W）を超えると発熱による火災の原因になります。
- コンセントの差し込み口や電源プラグに、ちりやほこりが付いたまま使わない
・火災の原因になります。乾いた布でよくふいて、確実に差し込んでください。
- がたついているコンセントは使わない
・火災、感電の原因になります。
- コンセントに他機器の電源プラグを差したまま、放置しない
・火災の原因になります。
-  **接触禁止**
■雷が発生しているときは、電源プラグやコンセントに触れない
・感電の原因になります。
-  **禁止**
■電源コード・電源プラグが破損するようなことをしない
・傷つけたり、加工したり、無理に曲げたり、ねじったり、引っ張ったり、重いものを載せたり、挟み込んだり、加熱したりしない
・傷んだまま使用すると、感電・ショート・火災の原因になります。

-  **禁止**
■電源コードは、束ねたまま使わない
・電源コードが発熱して火災の原因になります。
- 指定する電源（AC100V）以外では使用しない
・AC100V以外を使用すると過電流による火災の原因になります。
- 電源コードの加工（切断・継ぎ足し）を行わない
・火災や感電の原因になります。
- 電源コードをステーブルなどで固定しない
・電源コードが破損し、火災や感電の原因になります。
-  **プラグを抜く**
■電源を使う機器をお手入れする時は、必ず電源プラグをコンセントから抜く
また電源プラグを抜くのが困難な場合は、ブレードを切る
・感電の原因になります。
-  **必ず実行**
■電源プラグは、プラグ本体を持って真っすぐ抜き差しする
・コードを引っ張るとプラグやコードが傷んで、火災や感電の原因になります。
・プラグを斜めに曲げながら抜いたり、こじりながら抜いたりすると、コンセントやプラグが傷んで火災や感電の原因になります。
- 電源プラグの刃などについたほこりは定期的（月1回）に取り除き、根元まで確実に差し込む
・火災や感電の原因になります。
・プラグを抜き、乾いた布でふいてください。

棚など

-  **禁止**
■火のついたタバコなどを置かない
・火災の原因になります。

注意

水漏れ・けが・やけどなどを防ぐために

キャビネット・キャビネット内

-  **禁止**
■排水・給水器具に、無理な力を加えない
・水漏れの原因になります。
-  **禁止**
■止水栓は、必要以上に開けない
・洗面ボウルからの水はね・水あふれの原因になります。

⚠ 注意

水漏れ・けが・やけどなどを防ぐために（つづき）

キャビネット・キャビネット内（つづき）

-  **必ず実行**
 - 定期的に、配管周り（キャビネット・点検口内など）の水漏れや、がたつきがないか確認する
 - ・劣化・摩耗などで部品が破損し、やけど・けがをしたり、水漏れして家財などを濡らす財産損害発生のおそれがあります。
 - 定期的に、取っ手や丁番のねじを見てゆるみがないか確認する
 - ・各部のねじがゆるんだまま使用されますと、扉や取っ手の脱落につながりけがをするおそれがあります。

洗面ボウル・カウンター

-  **禁止**
 - かたい物を落とさない
 - ・破損してけがをしたり、水漏れして家財などを濡らす財産損害発生のおそれがあります。
※収納物取り出し時や、棚上のものに特にご注意ください。
 - ヒビが入ったまま使わない
 - ・けがをするおそれがあります。またヒビが大きくなり大きな破損に至る場合があります。

寒冷地仕様の場合は

-  **必ず実行**
 - 凍結が予想されるときは、排水トラップ・水栓金具の水抜きを行う（P.16）
 - ・凍結破損で水漏れするおそれがあります。

LED 照明は

-  **禁止**
 - 照明カバーは外さない
 - ・感電や事故の原因になります。



扉などを開け閉めするとき

-  **禁止**
 - 鏡扉・扉を閉めるときは、丁番付近に指を入れない
 - ・丁番に指が挟まり、けがをするおそれがあります。
 - 鏡扉・扉は開けたままにしない
 - ・扉の縁に当たり、けがをするおそれがあります。
 - 引き出しを動かすときは、バーを持たない
 - ・バーが外れて引き出しが落下し、けがをするおそれがあります。
 - 引出しを閉めるときは、引出しのすき間に手を入れない
 - ・手を挟んで、けがをするおそれがあります。

お手入れのときは

-  **必ず実行**
 - 引き出しの着脱、調整などを行う場合やキャビネット内のお手入れをする場合は、厚手の手袋を着用する
 - ・手や指などけがをするおそれがあります。



扉・引き出しのずれ調整時は

-  **禁止**
 - 電動ドライバーは使わない
 - ・ねじが破損し、扉などが落下してけがをするおそれがあります。
-  **必ず実行**
 - 落とさないように注意する
 - ・けがをするおそれがあります。
 - 調整後、ゆるめたねじは全て締める
 - ・扉などが落下して、けがをするおそれがあります。

長期間使わないときは

-  **必ず実行**
 - 電源プラグを抜く
 - ・誤作動や故障などによる、予想しない事故の原因になります。抜くのが困難な場合は、ブレーカーを切ってください。

その他、お使いのときは

-  **禁止**
 - 鏡に無理な力を加えない
 - ・鏡が破損し、けがをするおそれがあります。
 - カウンターや引き出し・扉・棚・取っ手・鏡・鏡フレームにぶらさがったりのったり物をかけたりしない
 - ・カウンターや引き出し・扉・棚・取っ手・鏡・鏡フレームが外れまたは破損し、けがをするおそれがあります。
 - センサーを強い力で押ししたり、物をぶつかけたりしない
 - ・センサーの故障や誤感知の原因になります。
 - 化粧鏡の上面に物をのせない
 - ・照明の外れまたは破損し、けがをするおそれがあります。
 - 丁番後ろのボタンに触れない
 - ・丁番が外れ、扉が脱落し、けがをするおそれがあります。
 - 取っ手や丁番にがたつきがあるまま、使わない
 - ・扉や取っ手の脱落につながりけがをするおそれがあります。
 - 丁番に注油しない
 - ・油・溶剤が樹脂に付くと、本体・鏡止め具が割れて鏡が落下し、破損やけがのおそれがあります。
 - 棚ダボは正しく押し込み、棚には重い物をのせない
 - ・棚が外れ、けがをするおそれがあります。
-  **必ず実行**
 - 収納トレイ・棚板・引き出しを外したときは、確実に取り付ける
 - ・取り付けが不十分だと、落下してけがをするおそれがあります。
※軽く引っ張って確認する。
※引き出しは、2・3 回開閉して確認する。
 - 高齢の方や小さなお子さまが使うときは、付き添う
 - ・転落・転倒・けがをするおそれがあります。

使用上のご注意

破損などを防ぐために

- 化粧品が付いたら、すぐにふく
(変色・破損の原因)

化粧鏡は

- 鏡に冷水・熱湯をかけない
(漏電・鏡の破損の原因)
- 水滴が付いたら、使用後に軽くふく
(腐食の原因)
- 洗面化粧台と化粧鏡の接続部に、水をかけない(水漏れの原因)
- 破損したまま使わない
(衝撃・温度の急変などにより、ワレが広がる原因)
- かたい物をぶつけない
- スウィング三面鏡の袖鏡を開けるときは、完全に閉まった状態から開ける
・袖鏡が中央鏡に当たります。



- 鏡の動く範囲に、タオル掛けなどを取り付けない

- 最下段の収納トレイを外したまま、使わない
(本体に化粧品が付くと、破損・変色の原因)

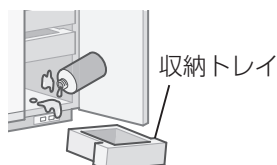

- 落雷の可能性があるときは、電源プラグを抜いておく
・抜くのが困難な場合は、ブレーカーを切ってください。

洗面化粧台は

- 引き出し・扉を開けるときは、隣接する扉などを閉めてから開ける
・扉などにぶつかります。

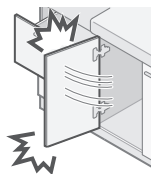

- 冷たい洗面ボウルに、急に熱湯を注がない
・水を少しためてから注いでください。
- 排水栓に重い物をのせない(故障の原因)
- 取っ手・タオルバー(オプション)にぶら下がらない



変形・変色などを防ぐために

- ストーブなどを近づけない
- ヘアドライヤーの熱風を直接あてない
- 金属製品を放置しない
・ヘアピン・かみそりの刃など。
(さびが取れなくなる原因)

- カウンターにビニールシートなどを敷いて使用しない
・シートとカウンターの間にいった水分により変色の原因になります。

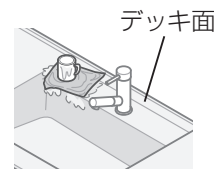

- カウンター・洗面ボウルに、火のついたタバコを置かない
- 樹脂製化粧鏡本体に吸盤等を貼らない

収納するときは

- ヘアドライヤー・ヘアアイロンは、熱いまま入れない
- 重い物は、分散して入れる
(着脱底板の反り、引き出しが閉まりにくくなる原因)
- 最大積載荷重以上の物を入れない
(P.2・3 各部のなまえと種類参照)

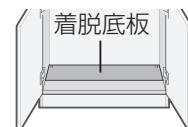

薬品・洗剤類は

- 以下の洗剤・道具などは使わない

- ナイロンたわし※1 ●金属たわし
- メラミンスポンジ※1 ●ネット付きスポンジ
- 溶剤(シンナー・ベンジン・除光液・接着剤など)
- クレンザー(粉末や研磨力の強いもの)
- トイレ・タイル用の洗剤
- 塩素系・酸素系・酸性・アルカリ性の洗剤・漂白剤
(排水管洗浄剤を除く)

※1：片寄せボウルの頑固な汚れのお手入れには使用できません。

(破損・水漏れ・変色・さびの原因)

- 塩素系の薬品・洗剤類を収納するときは、キャップを閉める
(塩素ガス発生による、丁番・レールのさび、動作不良の原因)
・こぼれたら、すぐにふいてください。
- 強い薬品がこぼれたら、すぐに水ぶきをし、ふき取る
・毛染め剤・養毛剤・パーマ液・うがい薬など。

こんな場合は

- キャビネット・キャビネットの下に水がかかったら、すぐにふく
(表面のはがれ・変形の原因)
- 直射日光が当たる場合は、カーテンなどで遮る

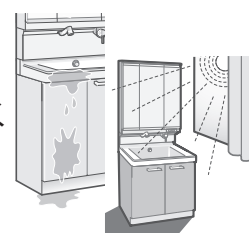

エコミラーのくもり止め効果を保つために

汚れやコーティングの傷・はがれなどによるくもり止め効果の低下を防ぐために、次のことをお守りください。

- お手入れは、週 1 回程度行う (P.11)
- P.11 記載の「使えない洗剤・道具など」は使わない
- 洗剤は原液で使わない
(跡残りの原因)
- 指先で強くこすったり、からぶきしない(傷の原因)
- 布の端や洗濯タグが触れないように注意する
- お手入れに使う布は、使うたびに中性洗剤で洗う
(汚れによる傷の原因)
- 毛染め剤・洗顔料・化粧品・うがい薬・歯磨き粉などが付いたら、すぐにお手入れする (P.11)
(変色・付着跡・傷の原因)
- 市販のくもり止めは塗らない
- テープ・シール・吸盤・ジェル状の飾りなどは貼らない
(跡残り・くもり止め効果の低下の原因)
- 鏡のラベルははがさない
(跡残りの原因)
- お風呂上がりなどに、浴室のドアを開けたままにしない
・蒸気などが急激に付き、一時的にくもりが発生します。

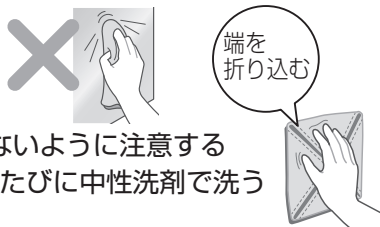

エコミラーについて

- : くもり止めコート
- : 「エコミラー」ラベル



三面鏡・スウィング三面鏡



木製三面鏡

エコミラーには、くもりにくくするため表面に柔らかいコーティングをしています

- 初期吸水
コーティングに水蒸気を吸収し、くもりにくくします。
- 吸水+水膜形成
満水になると水膜ができ、くもりにくくします。

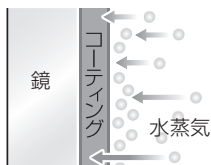

- 傷や変色が起きても補修できません。
(有料の部品交換となります)
- 色合い・見えかたが、他の鏡とは若干異なって見えることがあります。
(異常ではありません)

- 端部の凹凸は、コーティング工程でできるものです。

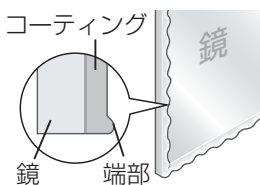

より快適にお使いいただくために

- 新築・改築後間もない場合は、十分に換気する
・ホルムアルデヒドには、高温になると放散される性質があるため、室温を高くての換気・キャビネット内の水ぶきが効果的です。
- 普段から通気・換気に配慮する
・特に、気温の高い夏や長時間密閉状態にしていたあとなどは、十分に換気してください。

ホルムアルデヒドについて

TOTOでは、お客様が安心してお使いいただけるように「ホルムアルデヒド放散量の少ない材料を採用」しています。

次のことにもご注意ください

- ラジオなどの電波受信機器は、LED照明の近くで使わない
(雑音の原因)
- 洗面ボウルに水をためるときは、ぬるま湯を使うと結露が防げます
・冷水では、環境条件・時間により洗面ボウル裏面に結露することがあります。
- 長時間、洗面ボウルに水をためた際に水位が下がる場合があります

誤作動させないために

- センサーに汚れが付着した場合、お手入れする (P.12)
(センサーに水垢等の汚れが付着した場合、誤動作の原因)
- センサーが検知しにくい場合は、センサー検知範囲内に手を添えて使用する
・歯ブラシや透明(または鏡面仕上げ)コップなど大きさや材質によってはセンサーが検知しにくいことがあります。
- センサー表面についた汚れや洗剤は、よく拭き取る
(誤作動の原因)
- 日光をブラインドやカーテンなどで遮る
・強い日光が当たる場合、照明がつかないなどの事象が発生することがあります。
- 周辺の明るさが急に変化した場合、照明が点灯・消灯することがあります
・一時的な現象で、しばらくすると正常な動作に戻ります。
- 赤外線が発生する機器の近くで使用しない
・赤外線が発生する機器を近づけると誤作動する場合があります。機器をセンサーから遠ざけてください。
- センサーの下に物を置かない
・センサーが反応し、点灯・消灯することがあります。
・センサーの検知距離が変わることがあります。

使いかた

- タイプ・オプションの選択などにより、構成部品の種類や位置は異なります。
- 水栓金具・機器類については、専用取扱説明書を参照してください。

■木製三面鏡タイプ

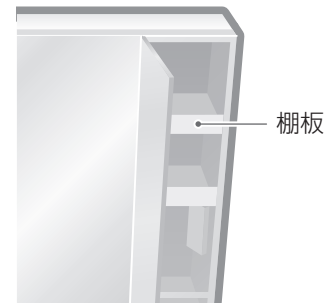
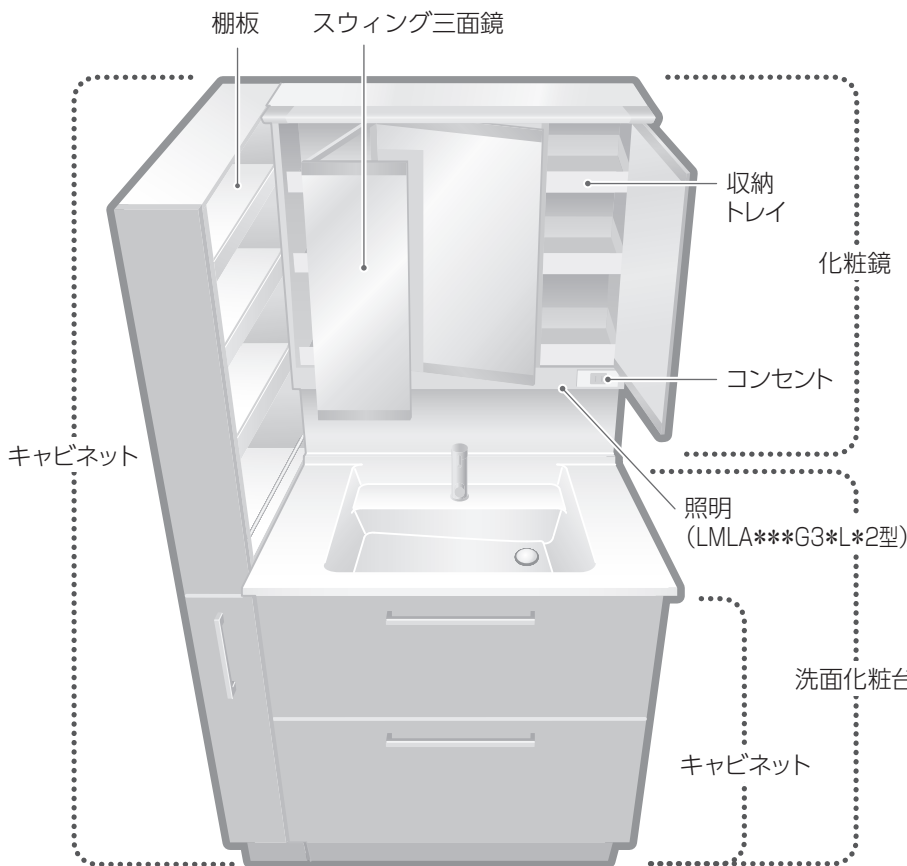

■三面鏡／スウィング三面鏡タイプ (LMLA***G3*L*1G型)

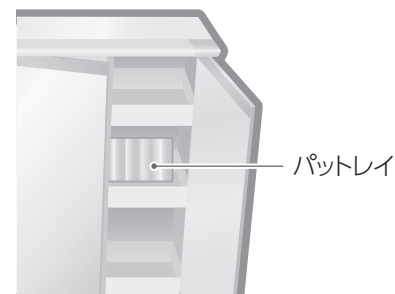

棚板

- 取り外して、取り付け位置を変えられます。
 ※収納物を取り出してから行ってください。
 ●取り付けるときは、取り外しと逆の要領で行ってください。

⚠ 注意



必ず実行

棚受けダボは棚板の溝に確実に差し込む
 (収納物や棚が落下しけがをするおそれ)

取り外す

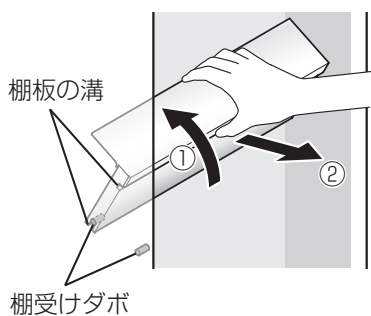

- ① 棚板の手前を持ち上げる
- ② 扉・化粧鏡・隣接するキャビネット・化粧鏡に当たらないように棚板を手前に引き、奥の棚受けダボから外す

扉に当たらないように、傾けて手前に引く

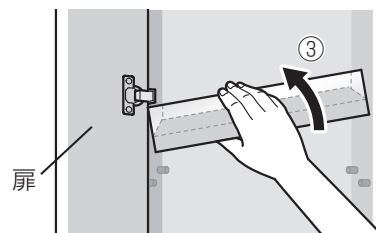

- ③ 扉・化粧鏡・隣接するキャビネット・化粧鏡に当たらないように棚板を傾けて、手前に引いて外す

取り付ける

- 棚受けダボに棚板の溝を、奥・底面の順に差し込む
 ※扉・化粧鏡・隣接するキャビネットに当たらないように取り付けてください。

収納トレイ

取り外して、取り付け位置を変えられます。

※収納物を取り出してから行ってください。

•取り付けるときは、取り外しと逆の要領で行ってください。

取り外す



取り付ける

つばを溝に合わせカチとはめ込む

パットレイ

LMLA***G3*L*1型

小物を斜めに置けます。

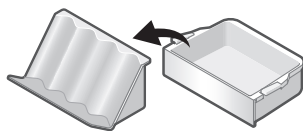
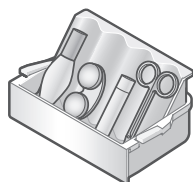

収納トレイを本体から取り外してパットレイを取り出す

コンセント

LMLA***G3ML*1型

■木製三面鏡タイプ

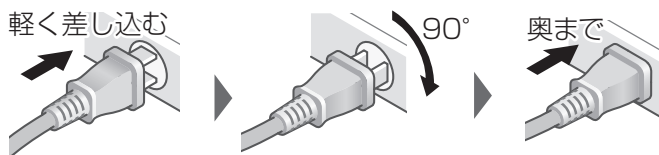

照明

LMLA***G3*L*2型

照明を点ける

照明センサーに手をかざすと、照明が点灯する

※**照明**ラベルをはがしてご使用いただいても問題ありません。

点灯

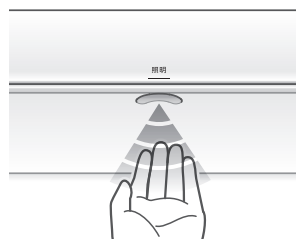

照明を消す

照明が点灯した状態で、再度照明センサーに手をかざすと、照明は消灯する

排水栓

■ワンプッシュタイプ

水をためる

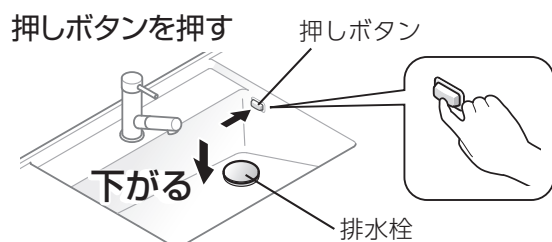

水を抜く

もう一度、押しボタンを押す

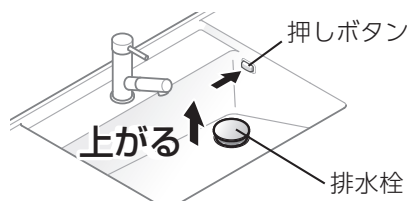

使いかた

スウィング三面鏡タイプ

内側にも外側にも開きます。

収納物の出し入れに



合わせ鏡に



お手元鏡に

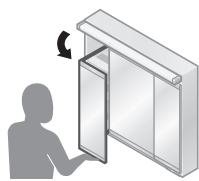
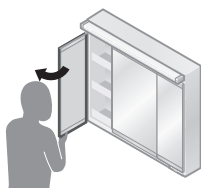

キャビネット(取っ手のない扉)

○部を押すと、開きます。

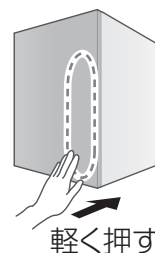
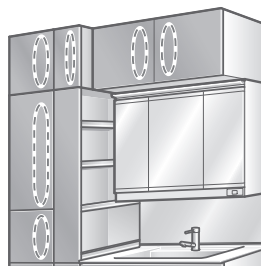

軽く押す

木製三面鏡

○部の鏡止め具を押すと、開きます。

※くもり止めコート部を押すと、鏡の汚れや傷をつける原因になります。

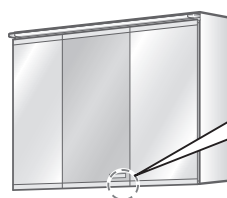

軽く押す

お手入れ

- タイプ・オプションの選択などにより、構成部品の種類や位置は異なります。
- 水栓金具・機器類については、専用取扱説明書を参照してください。

日頃のお手入れポイント

キッと水ぶきし、
からぶき
仕上げを



汚れをためず、
こまめなお手入れで、ラクラク、キレイに。

✕ 使えない洗剤・道具など

- ナイロンたわし※1
- 金属たわし
- メラミンスポンジ※1
- ネット付きスポンジ
- 溶剤(シンナー・ベンジン・除光液・接着剤など)
- クレンザー(粉末や研磨力の強いもの)
- トイレ・タイル用の洗剤
- 塩素系・酸素系・酸性・アルカリ性の洗剤・漂白剤(排水管洗浄剤を除く)

おすすめの道具



スポンジ

柔らかい布

ゴム手袋

布を巻いた
割り箸

使い古しの
歯ブラシ

おすすめの洗剤

洗剤の取扱説明書を参照ください。

浴室/台所用
中性洗剤



エタノール
(落ちにくい油性の汚れに。)
※薬局で購入できます。



排水管洗浄剤
(詰まり予防用・除去用)

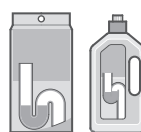

蛇口まわりのクリーナー(別売品)
TOTO商品 THYZ3※2
(お買い求めは裏表紙へ)



※1：片寄せボウルの頑固な汚れのお手入れには使用できません。
※2：予告なく変更する場合があります。

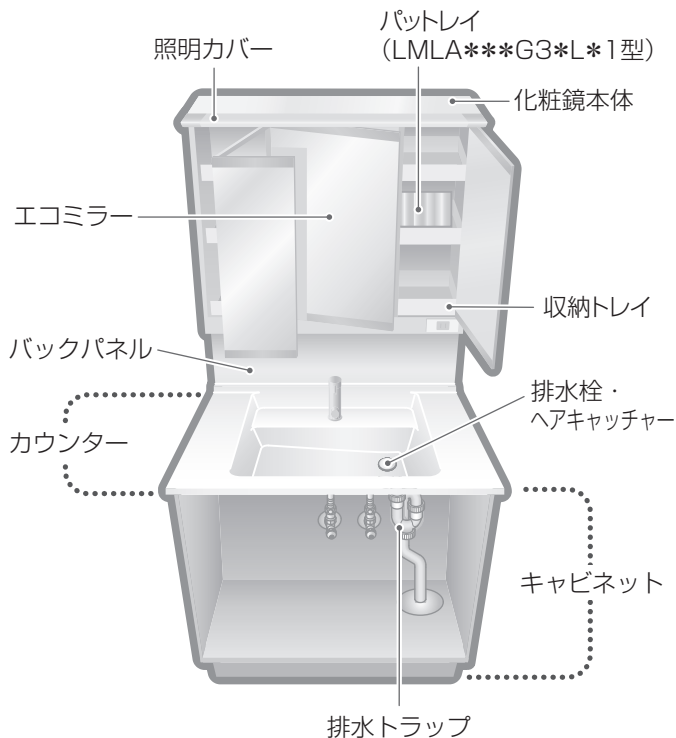

キャビネット・棚・鏡※・化粧鏡本体・照明カバー・バックパネル

浴室/台所用中性洗剤を
付けた布でふく
→水ぶき→からぶきで
仕上げる



※エコミラー以外

•細かい部分は、布を巻いた割り箸で。



収納トレイ・パットレイ

取り外して水洗いもしくは水ぶきする
→からぶきで仕上げる
・取り外しかた (P.9)

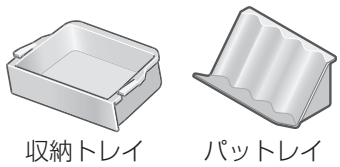

収納トレイ パットレイ

エコミラー くもり止め効果を保つために、P.7をよくお読みください。

：くもり止めコート : 「エコミラー」ラベル



日頃のお手入れ / 毛染め剤などが付いたらすぐ

準備した洗剤を
付けた布で、
軽くふく



台所用中性洗剤
に含まれる
界面活性剤が、
くもり止め効果を
より長持ちさせます

•布の端や洗濯タグが触れないように
注意する。

✕ 使えない洗剤・道具など
P.10の「使えない洗剤・道具など」以外に、
エコミラーには、次の洗剤・道具なども使えません
かたい布・汚れた布・ウェットティッシュ・マイクロ
ファイバークロス・TOTOラクラクカガミクリーナー(研磨剤入り)

毛染め剤などが色残りしたとき

(完全には取れませんが、色を薄くするために)
上記のお手入れ後、洗剤を
染み込ませたティッシュを
貼り、上からラップする
(洗剤が垂れないように、また
ティッシュが乾燥しないように)

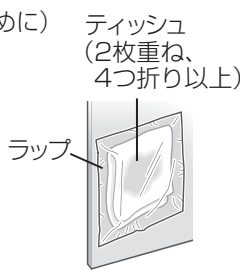

→2時間放置後、
水を含ませた布で軽くふく

お手入れ用品
きれいな柔らかい布
(ハンドタオル・
フェイスタオルなど)

5倍に薄めた無色
透明の台所用中性
洗剤 (食器用)

使いかた
お手入れ

お手入れ

カウンター

日頃のお手入れ

スポンジに浴室/台所用
中性洗剤を付けて洗う
→よく水洗いする



頑固な汚れ

センターボウルの場合

布にエタノールをつけてふく
表面に傷が付くため、粗目の
スポンジ(ナイロンたわしなど)
は使わない



片寄せボウルの場合

布にエタノールをつけてふく



それでも落ちない場合は
ナイロンたわし
(材質:ナイロン不織布・研磨材入り)
もしくはメラミンスポンジに
水を含ませ(水が垂れない程度)軽くこする
→浮き出た汚れは乾いたタオルでふきとるか
水で洗い流す



※磨いた部分の光沢が、ほかと多少異なることがあります。
研磨跡の境目が目立つ場合は、ナイロンたわしで全体を
ぼかすようにしてください。

照明センサー

LMLA***G3***2型

水またはぬるま湯に浸した綿棒で、汚れをふき取る
•ひどい汚れの場合、適量に薄めた中性洗剤を含ませた綿棒
で汚れをふき取ったあと、水ぶきしてください。

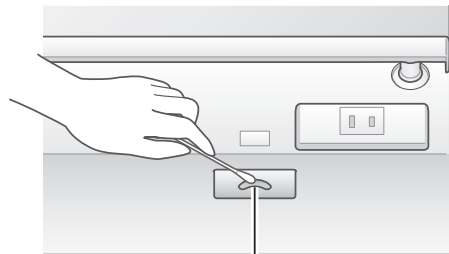

照明センサー

排水栓・ヘアキャッチャー

取り外して汚れを取る
(ごみが詰まり、流れが悪くならないように)

■エコシングル水栓 ワンプッシュタイプ

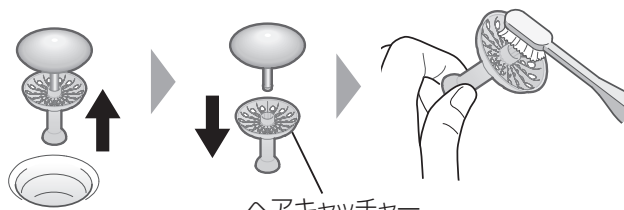

ヘアキャッチャー

排水トラップ

日頃のお手入れ

排水管洗浄剤(詰まり・におい予防用)を使う
▶洗浄剤に記載されている用法・用途をご確認ください。
•2週間に一度のお手入れをおすすめします。



水の流れが悪いとき

排水管洗浄剤(詰まり除去用)を使う
▶洗浄剤に記載されている用法・用途をご確認ください。



配管が詰まったとき

- ①配管にたまった水を受け取る容器を置く
- ②水抜きコックを開け、異物・ごみを取る
- ③水抜きコックを手で締める・工具は使わない。
- ④水を流し、漏れないか確認する

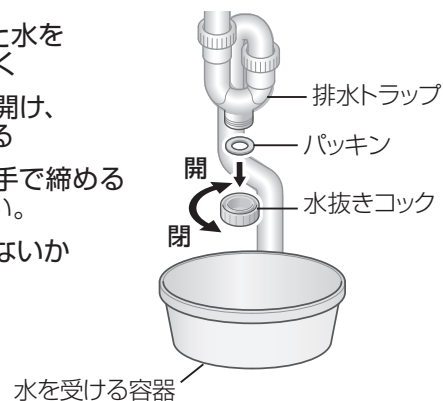

水を受ける容器

こんなときは

●タイプ・オプションの選択などにより、構成部品の種類や位置は異なります。

照明がつかない、ちらつく・照明の交換

LED照明の場合は
お客様での交換はできません。交換・修理は、TOTOメンテナンス(株)までご依頼ください。(裏表紙)

引き出しの前板がずれているとき

■ギャラリーバー+カバー付きねじタイプ

引き出し左右2カ所のキャップを外す

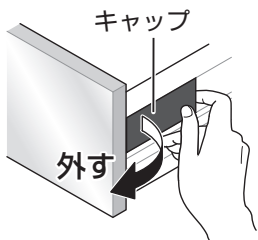

上下の調整

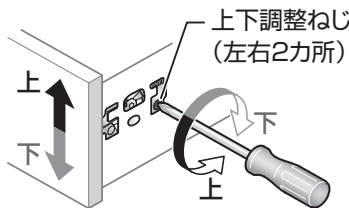

左右の調整

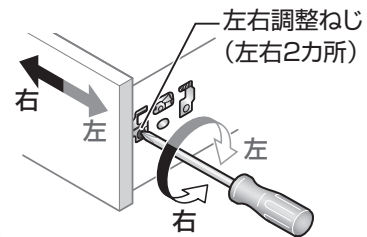

※アジャストボックスの傾きも調整できます。

前後の調整

① カバーキャップをキャビネット奥行き方向にスライドさせる

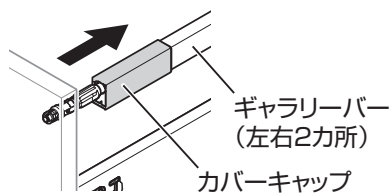

② オレンジ色の部品を回転させて調整する



■スライドラックタイプ

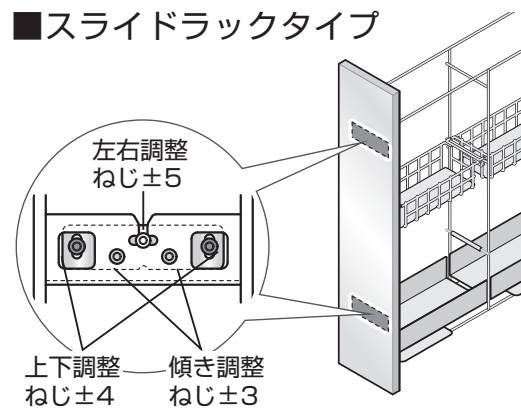

上下の調整

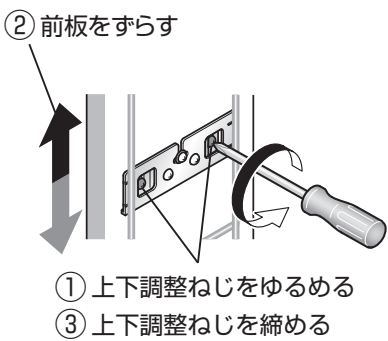

左右の調整

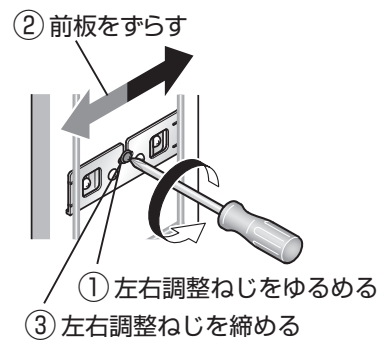

傾き調整

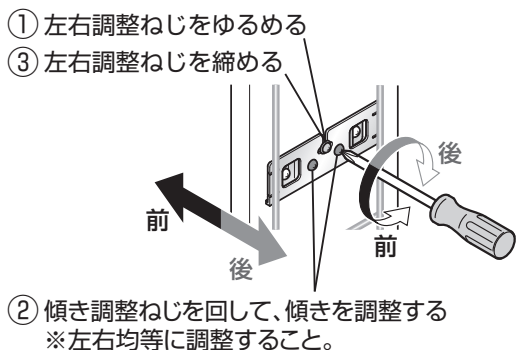

前板の取り外しかた

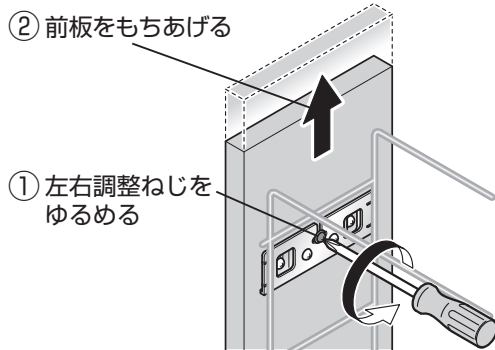

前板の取り付けかた

取り外しと逆の手順で取り付ける

こんなときは

引き出しを外すとき

■ギャラリバー+カバー付きねじタイプ

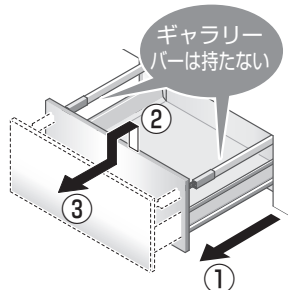

- ①完全に引き出す
- ②手前を少し持ち上げ、引っ張りながら一度下ろす
- ③しっかり持って引き抜く

ギャラリバーは持たない

取り付けかた

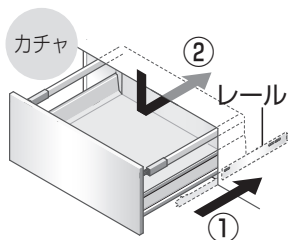

- ①レールを奥まで押し込む
- ②引き出しの手前を持ってレールの上に置き、「カチャ」と音がするまで押し込む

•取り付け後、2~3回開閉して確実に取り付けられたか確認する。

■スライドラックタイプ

無理に外さないでください
(作動不良や破損の原因)

- ①引き出しを完全に引き出す
- ②レバーを内側に押し込みながら、引き出しを上方向へ持ち上げる

内側のトレーを外し、外側からレバーを操作することもできます。

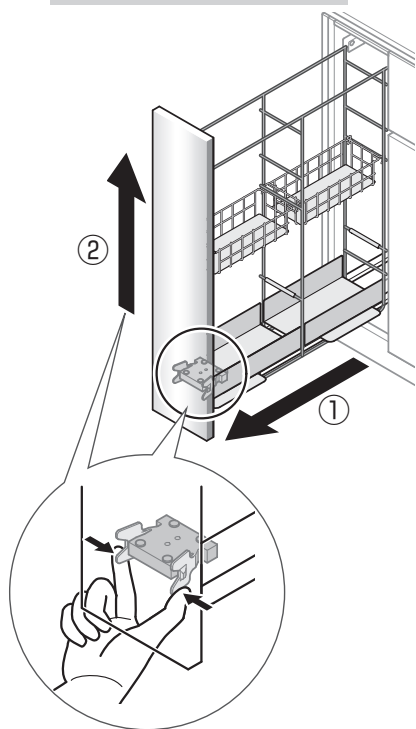

取り付けかた

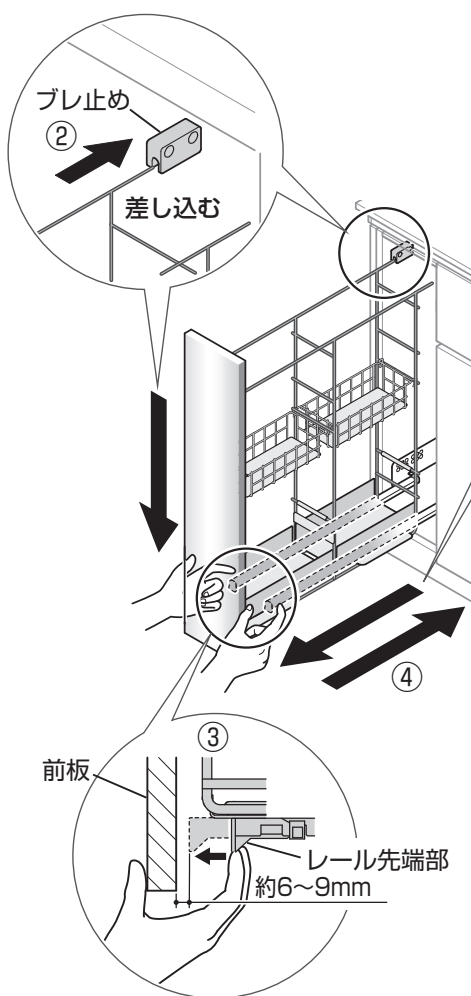

- ①レールを完全に引き出す
- ②ブレ止めに通しながら、レールに置く
- ③左右のレールの先端部を前板側へ最後まで確実に引き寄せる

必ず実施してください
(引き出しの落下・破損の原因)

- ④そのまま押し込む
「カチカチ」と音がしてロックされます。
取り付け後は2~3回開閉して、確実に取り付けられていることを確認してください。
スムーズに動かないか確認してください。

扉がずれているとき

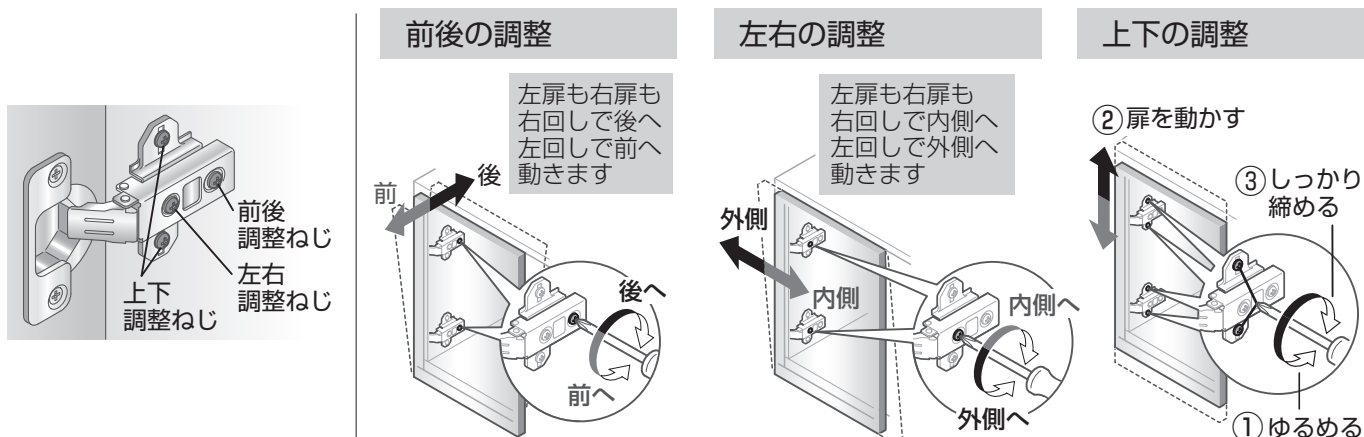

扉がすぐに開くとき/ずれているとき

■押すと開くタイプの扉

前後の調整

押しても開かない/すぐに開いてしまうときに。

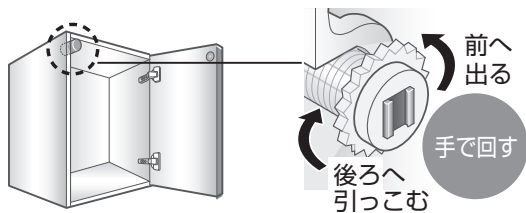

●扉が開かないときは、左に回す。

■鏡扉

前後の調整

前後にずれているときに。

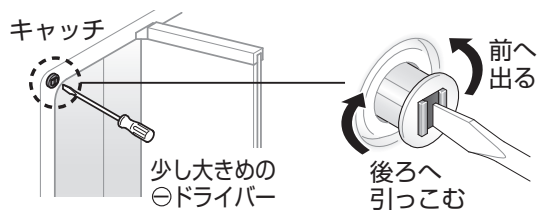

扉を閉じる時のスピード調整のしかた

※上側の丁番のみ

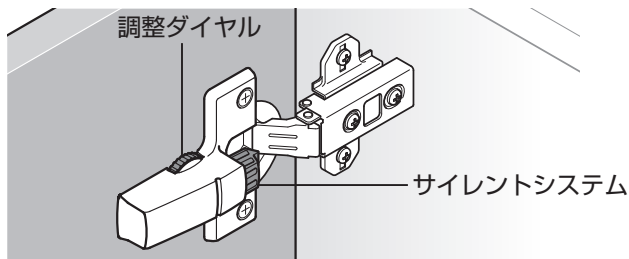

速く閉める

サイレントシステムを押しながら調整ダイヤルを反時計回りに回す

※サイレントシステムが縮みます。

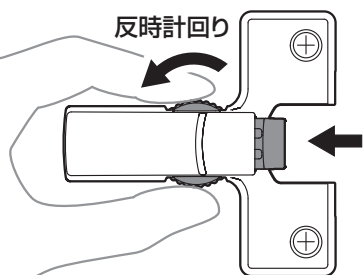

※本図は左扉の調整方法を示します。右扉でも回す方向は変わりません。

遅く閉める

サイレントシステムを押さずに調整ダイヤルを時計回りに回す

※サイレントシステムが伸びます。

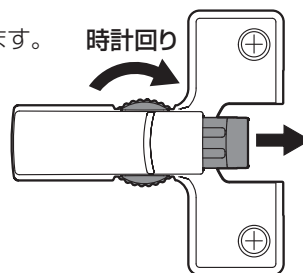

定期的な点検

経年劣化による重大事故を防ぎ、より長く、安全・快適にお使いいただくために、お客様ご自身で以下の点検を行ってください。

月に一度は「洗面化粧台全体の点検」をしましょう

不具合があったときは TOTOメンテナンス(株)修理受付センター(TEL ☎0120-1010-05)かお求めの販売店へご連絡ください。

鏡扉

- がたつき・異音** (鏡の脱落によるけが)
→ 丁番のねじがゆるんでいるときは、締める。(P.15)

鏡

- ひび割れ** (破損部への接触によるけが)

化粧鏡本体

- ひび割れ** (取付部品や収納物の落下によるけが)
- がたつき** (化粧鏡の落下によるけが)
→ 取付工事店かTOTOメンテナンス(株)にご連絡ください。
(壁固定ねじがゆるんでいるおそれ)

収納トレイ・棚板

- ひび割れ、爪の欠け** (収納物の落下によるけが)

水受けトレイ

- 水がたまっている** (異臭・水漏れ)
→ たまっていたら、水を捨てる。
• 頻繁に水がたまるときは、修理をご依頼ください。(裏表紙)

電源コード

- 傷み・挟み込み** (やけど・火災・感電)
→ すぐに電源コードを抜く。

電源プラグ

- ホコリの付着** (やけど・火災・感電)
→ 乾いた布でよくふく。

カウンター・洗面ボウル

- ひび割れ・欠け** (水漏れによるキャビネット内の膨れ、変形・破損部への接触によるけが)

排水金具

- 損傷** (異臭・水漏れ、床の腐敗)
- 接続部(キャビネット内)からの水漏れ** (異臭、キャビネット内の膨れ)

キャビネット

- 扉・引き出しのがたつき・外れ・異音** (扉・引き出しの脱落などによるけが)
→ がたつきは、調整する。(P.13~15)

底板下

- 水漏れ** (異臭、キャビネット内の膨れ、床の腐敗)

水栓金具・機器類

- 本体のがたつき** (破損による水漏れ・キャビネット内の膨れ)
- 配管接続部(キャビネット内)からの水漏れ** (異臭、キャビネット内の膨れ)
• 逆止弁は、定期的に交換してください。 **専用**の取扱説明書を参照ください。

凍結予防

寒冷地仕様の場合

準備：キャビネット内の物を出す。

水栓金具の水抜き

水栓金具の専用取扱説明書「凍結予防の仕方」を参照ください。

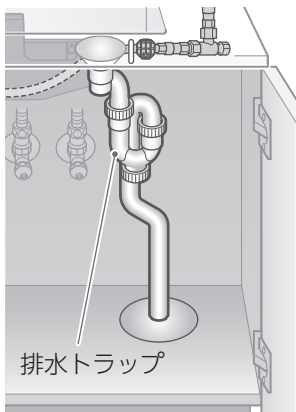

排水トラップの水抜き

- ① 水を受ける容器を置く (たまった水 約140mlを受けるため)
- ② 水抜きコックを開ける
- ③ 水抜きコックを手で締める
• 工具は使わない。

• 電気温水器など、その他給水接続されている機器類は、その水抜きも行う。

専用の取扱説明書を参照ください。

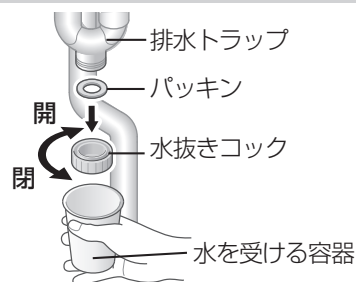

修理を依頼される前に

●水栓金具・機器類については、専用取扱説明書を参照してください。

	こんなときは	ご確認ください	参照ページ	
照明	反応が悪い	■照明センサーに汚れがついていませんか？*1 →照明センサーをお手入れする。	P.12	
		■照明センサーの下に物を置いていませんか？*1 →センサー下に物を置かない状態で、2分間放置する。	—	
	つかない、消えない	■電源プラグは、差し込んでいますか？ ■停電していませんか？ ■ブレーカーが落ちていませんか？	—	
		■照明センサーに汚れがついていませんか？*1 →照明センサーをお手入れする。 ■照明センサーの下に物を置いていませんか？*1 →センサー下に物を置かない状態で、2分間放置する。 →上記のいずれにも当てはまらない場合は、照明を交換する。 ●お客様ご自身では交換できませんので、TOTO メンテナンス(株)までご依頼ください。	P.12 — 裏表紙	
エコーミラー	くもり止め効果が薄れてきた	■お手入れする。	P.11	
	毛染め剤などが付いた	■すぐに、お手入れする。 ■色残りしてしまった場合は、完全には取れませんが、色を薄くすることができます。	P.11 P.11	
水・泡	水・湯が出ない	■止水栓は、開いていますか？ ■断水していませんか？	—	
	【タッチレス水栓】 使用中に水が止まる	■2分で自動止水します。	水栓金具 専用取扱説明書	
	水漏れする	■給水・給湯管・給水接続機器からの水漏れ： 止水栓を閉め、修理をご依頼ください。	<p>止水栓の操作は、 水栓金具の専用取扱説明書へ</p>	裏表紙
		■排水管・排水トラップからの水漏れ： ナットや水抜きコックがゆるんでいませんか？ →しっかり締める。 →それでも水が止まらない場合は、止水栓を閉めて修理をご依頼ください。		— 裏表紙
	水はねが多い、 水量を調整したい	■調整方法は、水栓金具専用の取扱説明書を参照ください。	水栓金具 専用取扱説明書	
	排水の流れが悪い	■ヘアキャッチャーに、ごみが詰まっていますか？	P.12	
		■排水トラップのお手入れをする。 →お手入れしても改善しない場合は、排水管洗浄剤(詰まり除去用)を使う。	P.12 P.12	
排水から音がする	■流れる水の量が多いと、空気を巻き込んで音がすることがありますが、故障ではありません。	—		
洗面ボウルの穴から泡が出る	■大量に泡を流すと、泡が出てくるありますが、故障ではありません。	—		
ためた水が抜けていく	■お手入れする。	P.12		
	■長時間の水ためや少量の水ための場合、水位が下がることがありますが故障ではありません。	—		
扉など	扉や引き出しががたつく	■ねじがゆるんでいませんか？ →しっかり締める。		P.13~15
	扉・引き出しの取っ手が がたつく	■取っ手の裏のねじがゆるんでいませんか？ →しっかり締める。		—
	扉や、引き出しの前板がずれている	■ずれを調整する。	P.13~15	
	キャビネット(取っ手のない扉)・ 鏡扉がすぐに開く、閉まらない	■キャッチ・プッシュラッチの高さを調整する。 ■収納トレイは、奥まで入っていますか？	P.15 P.9	
	鏡扉ががたつく	■丁番のねじがゆるんでいませんか？ →しっかり締める。		—

*1：LMLA***G3***2 型の場合

仕様

品番の確認のしかた

●それぞれのラベルをご確認ください。



■木製三面鏡

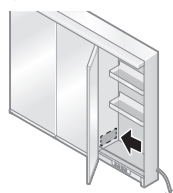

■三面鏡・スウィング三面鏡

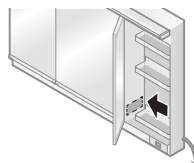

■洗面化粧台
2枚扉タイプ



2段引き出しタイプ





化粧鏡 (LMLA *****) 2 型

タイプ	三面鏡タイプ 			
本体	木製			
品番	LMLA075G3MGC2 型	LMLA090G3MGC2 型	LMLA100G3MGC2 型	LMLA120G3MGC2 型
	LMLA075G3MGG2 型	LMLA090G3MGG2 型	LMLA100G3MGG2 型	LMLA120G3MGG2 型
照明	照明無し			
くもり止め	LMLA***G3MGC 型：エコミラー LMLA***G3MGG 型：なし			
収納	棚板			
製品重量	21.3kg	24.5kg	26.6kg	30.8kg
本体	木製			
品番	LMLA075G3MLC2 型	LMLA090G3MLC2 型	LMLA100G3MLC2 型	LMLA120G3MLC2 型
	LMLA075G3MLG2 型	LMLA090G3MLG2 型	LMLA100G3MLG2 型	LMLA120G3MLG2 型
照明	ワイドLED:12.1W		ワイドLED:13.5W	
くもり止め	LMLA***G3MLC 型：エコミラー LMLA***G3MLG 型：なし			
収納	棚板			
製品重量	19.2kg	23.4kg	26.2kg	31.8kg
本体	樹脂製			
品番	LMLA075G3GLC2 型	LMLA090G3GL2 型	LMLA100G3GLC2 型	LMLA120G3GLC2 型
	LMLA075G3GLG2 型	LMLA090G3GLG2 型	LMLA100G3GLG2 型	LMLA120G3GLG2 型
照明	ワイドLED:9.9W		ワイドLED:11.5W	
くもり止め	LMLA***G3GLC 型：エコミラー LMLA***G3GLG 型：なし			
製品重量	10.1kg	11.2kg	11.3kg	14kg



タイプ	スウィング三面鏡タイプ 			
本体	樹脂製			
品番	LMLA075G3SLC2 型	LMLA090G3SLC2 型	LMLA100G3SLC2 型	LMLA120G3SLC2 型
	LMLA075G3SLG2 型	LMLA090G3SLG2 型	LMLA100G3SLG2 型	LMLA120G3SLG2 型
照明	ワイドLED:9.9W		ワイドLED:11.5W	
くもり止め	LMLA***G3SLC 型：エコミラー LMLA***G3SLG 型：なし			
製品重量	11.4kg	12.6kg	12.9kg	16kg

化粧鏡 (LMLA *****) 1 型)

タイプ	三面鏡タイプ 			
本体	木製			
品番	LMLA075G3MGC1 型	LMLA090G3MGC1 型	LMLA100G3MGC1 型	LMLA120G3MGC1 型
	LMLA075G3MGG1 型	LMLA090G3MGG1 型	LMLA100G3MGG1 型	LMLA120G3MGG1 型
照明	照明無し			
くもり止め	LMLA***G3MGC 型：エコミラー LMLA***G3MGG 型：なし			
収納	棚板			
製品重量	25kg	29kg	31kg	35kg
本体	木製			
品番	LMLA075G3MLC1 型	LMLA090G3MLC1 型	LMLA100G3MLC1 型	LMLA120G3MLC1 型
	LMLA075G3MLG1 型	LMLA090G3MLG1 型	LMLA100G3MLG1 型	LMLA120G3MLG1 型
照明	ワイド LED:13W		ワイド LED:15W	
くもり止め	LMLA***G3MLC 型：エコミラー LMLA***G3MLG 型：なし			
収納	棚板			
製品重量	25kg	29kg	32kg	36kg
本体	樹脂製			
品番	LMLA075G3GLC1 型	LMLA090G3GLC1 型	LMLA100G3GLC1 型	LMLA120G3GLC1 型
	LMLA075G3GLG1 型	LMLA090G3GLG1 型	LMLA100G3GLG1 型	LMLA120G3GLG1 型
照明	ワイド LED:8W		ワイド LED:9W	ワイド LED:10W
くもり止め	LMLA***G3GLC 型：エコミラー LMLA***G3GLG 型：なし			
製品重量	11kg	14kg	15kg	17kg

タイプ	スウィング三面鏡タイプ 			
本体	樹脂製			
品番	LMLA075G3SLC1 型	LMLA090G3SLC1 型	LMLA100G3SLC1 型	LMLA120G3SLC1 型
	LMLA075G3SLG1 型	LMLA090G3SLG1 型	LMLA100G3SLG1 型	LMLA120G3SLG1 型
照明	ワイド LED:8W		ワイド LED:9W	ワイド LED:10W
くもり止め	LMLA***G3SLC 型：エコミラー LMLA***G3SLG 型：なし			
製品重量	13kg	15kg	16kg	19kg

仕様

洗面化粧台					
タイプ	2枚扉タイプ 		3枚扉タイプ 		2段引き出しタイプ 
品番	LDLA075/090/100AA型	LDLA075/090/100BA型	LDLA120AA型	LDLA120BA型	LDLA075/090/100/120BC型
製品重量	間口 750:24kg 間口 900:31kg 間口1000:34kg	間口 750:26kg 間口 900:33kg 間口1000:36kg	41kg	44kg	間口 750:36kg 間口 900:45kg 間口1000:49kg 間口1200:59kg
キャビネット	木製				
洗面ボウル	容量：約11L				
カウンター	材質：人工大理石製(不飽和ポリエステル系樹脂)				
水栓金具	エアインシャワー水栓：シャワー、泡沫吐水切替式(ホース付) コンテンポラリ水栓：泡沫吐水(ホース付) コンテンポラリ水栓：泡沫吐水				
排水金具	ワンプッシュ式排水金具				
排水トラップ	水抜き付きハード管、排水トラップ				
扉	木製扉化粧仕上げ				

抗菌商品について

(一社)日本建材・住宅設備産業協会基準による抗菌に関する表示

抗菌効果	商品表面の細菌の増殖を抑制します。 これはJIS Z 2801の抗菌性試験方法による試験をJNLA登録試験所で実施し、その結果がJIS Z 2801の抗菌効果を満たしたものです。 これにより感染防止、防汚、防カビ、防臭、ぬめり防止などの副次的効果を訴求するものではありません。	抗菌剤の種類	有機系・無機系
		抗菌性能持続性、安全性	(一社)日本建材・住宅設備産業協会基準により確認
		取扱注意事項	抗菌力を発揮させるために、商品表面はよく掃除された状態に保ってください。
抗菌加工部位	排水口		

※抗菌力は、抗菌加工した商品の表面に細菌が直接接触しないと発揮されません。

部品の交換・買い換えのご案内

届いた部品を返品・交換するとき

商品到着後8日以内にTOTOパーツセンターまでご返送ください。

■交換部品の不良などによる場合

送料はTOTOパーツセンターが負担し、商品を送付させていただきます。

■お客様のご都合による場合

送料はお客様負担となります。また、お客様の元で、汚れたり破損した商品や、一度ご使用になられた商品の返品・交換はいたしかねます。ご了承ください。

TOTOパーツセンターにご相談いただける交換部品

- 品番・仕様・希望小売価格は、予告なく変更する場合があります。(詳細は、TOTOパーツセンターまでお問い合わせください)
- 水栓金具の部品については、専用取扱説明書を参照してください。

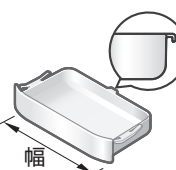
	品番	幅(mm)
収納トレイ 	WN82311R	183
	WN82312R	267
	WN82350	257
	WN82313R	338

	品番
パントリー 	WN82308R

希望小売価格などの詳細は、TOTOパーツショップをご確認ください。
<https://tom-parts.jp.toto.com>



TOTOメンテナンス(株)TOTOパーツセンター
TEL ☎ 0120-8282-55

アフターサービスのご案内

保証書

※P.23が保証書になっています。

- 保証書の内容に従って保証されています。お引き渡し日・販売店・取付店が記入、押印してあることをご確認ください。また、保証書の内容をよくお読みのうえ、大切に保管してください。
- 保証期間は保証書をご確認ください。

保証について

- 保証期間中は保証書の規定に従って、修理をさせていただきます。保証期間内でも有料になることがありますので、保証書の内容をよくご確認ください。
- ※無料修理により交換された交換前の部品・商品はTOTO(株)の所有となります。
- 修理すれば使用できる商品についてはご希望により有料で修理させていただきます。

補修用性能部品の最低保有期間

- 補修用性能部品(注1)の最低保有期間は生産終了後10年です。(注1)パッキンなどの機能維持に不可欠な部品で、使用期間中に取り替えの必要が発生する可能性の大きいもの
- ※水栓金具・機器類など **専用**取扱説明書を参照ください。
- ※扉・引き出しの面材については、生産終了後、2年の最低保有期間としております。最低保有期間経過後は、新シリーズの扉にて供給させていただきますので、ご了承ください。
- ※商品のモデルチェンジなどにより、予告なく商品を生産終了とする場合がありますので、あらかじめご了承ください。

修理依頼について

- 各商品に付属されている「取扱説明書」をもう一度ご確認ください。ご相談の際は、次のことをご連絡ください。

- ① ご住所・ご氏名・お電話番号
- ② 品番(P.18 品番の確認のしかた参照)
- ③ お引き渡し日
- ④ 故障の内容(できるだけ詳しく)
- ⑤ 訪問ご希望日

修理料金のしくみ

〈TOTOメンテナンス(株)にご依頼の場合〉

修理により商品の機能が維持できる場合には、ご希望により有料にて修理をさせていただきます。

標準修理料金は

技術料 + 部品代 + 訪問料 で構成されています。

- ※ただし、補修用性能部品の保有期間が経過している商品は、修理できない場合がございます。
- ※機器類など専用の保証書があるものについては、料金体系が異なります。

MEMO

TOTO

保証書

本書は、本書記載の修理規定に則り無料修理を行うことをお約束するものです。

お引き渡し日から下記期間中、故障が発生した場合は本書をご提示のうえ、取付店・販売店またはTOTOメンテナンス(株)修理受付センター(〒105-8306 東京都港区海岸1-2-20 汐留ビルディング TEL ☎:0120-1010-05 FAX ☎:0120-1010-02)に修理をご依頼ください。尚、機器類や水栓金具などについては、専用の保証書がありますので別途提示ください。また、お客様が独自に取り付けられた他社製機器の修理につきましてはお受けいたしかねます。

お客様	おなまえ	様	品名	化粧鏡・洗面化粧台・収納キャビネット LMLA型・LDLA型・LWLA型・ LBLA型・LLLA型・LYLA型・LCLA型 バックパネル LPLA型
	おところ ㊦			
販売店	㊦	Tel	保証期間	お引き渡し日から2カ年
	㊦			
お引き渡し日	年	月	日	

★お客様へ この保証書をお受け取りになるときに、お引き渡し年月日、取付店・販売店が記入、押印してあることを確認してください。この保証書は再発行いたしませんので紛失しないよう大切に保存してください。

〈無料修理規定〉

- 取扱説明書、本体貼り付けラベルなどの注意書きに従った正常な使用状態で故障した場合には、表記の期間無料修理いたします。
- 保証期間内に故障して無料修理を受ける場合は、取付店・販売店にご依頼のうえ、出張修理に際して本書をご提示ください。
- ご転居の場合は事前に取付店・販売店にご相談ください。
- ご贈答品などで本保証書に記入してある取付店・販売店に修理がご依頼できない場合には、お客様相談室または修理受付センターにご相談ください。
- 保証期間内でも次の場合には、有料修理になります。
 - イ 使用上の不注意、過失による不具合および不当な修理や改造による故障および損傷。
 - ロ お引き渡し後の移設などに起因する故障および損傷。
 - ハ 火災・地震・水害・落雷・凍結・その他の天災地変、公害やガス害(硫化水素ガス)、塩害、異常電圧による故障および損傷。
 - ニ 害虫や小動物による故障および損傷。
 - ヒ 指定以外の電源(電圧・周波数)の使用および異常水質による故障および損傷。
 - ヘ 一般家庭以外(例えば業務用・車輛・船舶への搭載)に使用された場合の故障および損傷。
 - ト 電球など、消耗部品の交換。
 - チ 日常のお手入れ箇所。
 - リ 取り付け上の不注意、過失による場合。
 - ヌ 本書の提示がない場合。
 - ル 本書にお客様名、取付店・販売店、お引き渡し日の記入のない場合、あるいは字句を書き替えられた場合。
 - ヲ 他社製機器に起因する故障および損傷。
 - ワ 経年変化または使用に伴う磨耗、さび、カビ、変質、変色そのほか類似の事由による場合。
 - カ 傷などの外観の不具合で、お引き渡し時に申し出の無かったもの。
 - コ 建築躯体の変形など対象商品本体以外の不具合に起因する故障および損傷。
 - ク 適切な使用、維持管理がなされなかったことに起因する故障および損傷。

例えは ●塩素系の洗剤、漂白剤、ぬめり取り剤ならびに温泉水、地下水などの使用によるカウンターの上びや腐食
●扉丁番の固定ねじがゆるんだままで使用された際の扉の外れ ●給水管・排水管の詰まり ●キャビネット、扉、カウンターなどの汚れ

レ 第三者による管理上、メンテナンス上などの不備に起因する不具合。

例えは ●ハウスクリーニング業者が指定の洗浄剤以外のクリーニング剤を使用してカウンター、扉などに変色や腐食が生じた場合、また、禁止されている方法で洗浄剤などを噴霧あるいは塗布したことによって機器の作動不良が発生した場合
●浄化槽の洗浄剤から発生するガスによる金属部品の腐食

ソ お買い上げ時に実用化されていた技術では予防することが不可能な現象またはこれが原因で生じた事故による場合。

ツ 保証期間経過後に申し出のあったもの、または保証該当事項の発生後、速やかに申し出のなかったもの。

- 本書は日本国内においてのみ有効です。
- 本書は再発行しませんので紛失しないよう大切に保存してください。
- 無料修理により取り外された部品・商品は、TOTO(株)の所有となります。
- 取り付け作業時の不注意・過失によるお問い合わせは取付店・販売店にご連絡ください。

〈サービス記録〉

年月日	サービス内容	担当者

※この保証書は本書に明示した期間、条件のもとにおいて無料修理をお約束するものです。したがってこの保証書によってお客様の法律上の権利を制限するものではありません。保証期間経過後の修理などについてご不明の場合は、当社お客様相談室または修理受付センターにお問い合わせください。

TOTO株式会社

〒802-8601 福岡県北九州市小倉北区中島2-1-1
お客様相談室 TEL ☎.0120-03-1010 FAX ☎.0120-09-1010

修理を依頼する前に「修理を依頼される前に」(P.17)をご確認ください

修理・取り扱いのご相談は まずお求めの取付店・販売店へ

取付店・販売店

〒

電話

—

転居や贈答品などでお求めの取付店・販売店へご相談できない場合は、商品名・品番をご確認のうえ、下記TOTO窓口までお問い合わせください。

お客様専用窓口



商品のお問い合わせは

TOTO(株)お客様相談室へ

TEL ☎ 0120-03-1010

FAX ☎ 0120-09-1010

受付時間：9:00～17:00（夏期休暇・年末年始を除く）



修理のご用命は

安心・信頼の

TOTOメンテナンス(株)修理受付センターへ

ホームページ <https://www.tom-net.jp>

TEL ☎ 0120-1010-05

FAX ☎ 0120-1010-02

受付：年中無休

受付時間：8:00～18:00

訪問修理：年中無休（一部地域を除く）

営業時間：9:00～17:00



交換部品・別売品の
ご購入は

TOTOメンテナンス(株)TOTOパーツセンターへ

TEL ☎ 0120-8282-55

FAX ☎ 0120-8272-99

受付時間：平日 9:00～18:00 土・日・祝日 9:00～17:00

（夏期休暇・年末年始を除く）

※インターネットでの部品購入はTOTOパーツショップへ(24時間受付)

<https://tom-parts.jp.toto.com>



掲載内容は予告なく変更する場合があります。ご了承ください。

お客様からお預かりした個人情報、関連法令および社内諸規定に基づき慎重かつ適切に取り扱います。

詳細はTOTOホームページをご覧ください。

TOTO株式会社

TOTOホームページ <https://jp.toto.com>



2024.3
WN06M27R