

商品のお問合せはTOTOお客様相談室へ

0120-03-1010
 受付時間：平日 9:00～18:00
 土・日・祝日 10:00～18:00
 (夏期休暇・年末年始を除く)

インターネットホームページ <http://www.toto.co.jp/>

補修部品のご購入はTOTOパーツセンターへ

0120-8282-55
 受付時間：平日 9:00～18:00
 土・日・祝日 10:00～18:00
 (夏期休暇・年末年始を除く)

修理についてのご用命は東陶メンテナンス課へ

0120-1010-05
 受付時間：関東・甲信越地区8:00～20:00
 :上記以外の地区9:00～20:00

商品に関するご相談や修理については、下記のお取付工事店・販売店へ

TOTO

取扱説明書 保証書付

- このたびは、TOTO化粧鏡・化粧ケースをお求めいただきまして、まことにありがとうございました。この説明書をよくお読みのうえ、正しくお使いください。
- この説明書は、大切に保存しておいてください。



●安全上の注意(安全のため必ずお読みください)……………	2～6	はじめに
●使用上の注意……………	7・8	
●各部のなまえ……………	9	
●ご使用前に(必ずご確認ください)……………	10	
●つかいかた コンセントのつかいかた……………	11	つかいかた
照明・くもり止めヒータのつかいかた……………	11	
トレイの着脱方法……………	11	
●お手入れのしかた 日頃のお手入れ……………	12	お手入れ
蛍光灯の交換……………	13	
●故障したときは……………	13	こんなときは
●仕様一覧表……………	14	
●保証書……………		

安全上の注意

安全のため必ずお守りください

ご使用の前に、この「安全上の注意」をよくお読みの上正しくお使いください。

- この説明書では、商品を安全に正しくお使いいただくために、必ずお守りいただくことを、
△警告、△注意にわけてお知らせしています。あなたや他の人々への危害や物的損害を未然に防止するために、必ずお守りください。
- お読みになった後は、お使いになる方がいつでも見られる場所に、必ず保存してください。
- 組込まれる機器・器具などについては、それぞれの取扱説明書及び本体に表示されている事項をお守りください。

表 示	意 味
 警告	この表示の欄の内容を無視して誤った取扱いをすると、死亡または重傷などを負う可能性が想定される内容を示しています。
 注意	この表示の欄の内容を無視して誤った取扱いをすると、傷害または物的損害が発生する可能性が想定される内容を示しています。

■お守りいただく内容の種類を、次の絵表示で区分し、説明しています。

	このような絵表示は、してはいけない「禁止」内容です。
---	----------------------------

警告

コンセントを使用する際は絶対に表示電力を守ってください

表示電力(1200W)をこえると
火災の原因となります。

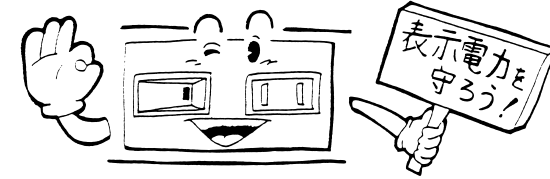

スイッチやコンセント部分に水をかけたり、ぬれた手でさわらないでください

感電の原因となります。

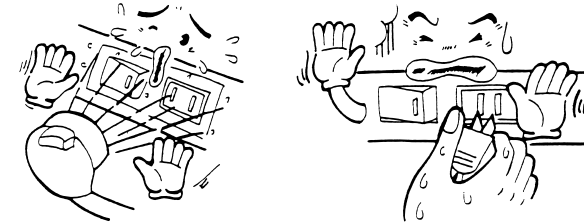

電気器具はご自身で分解したり修理は行わないでください

発火及び感電の原因となります。

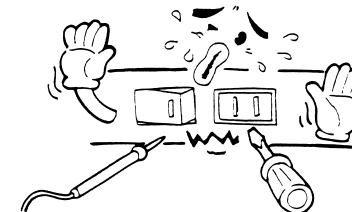

⚠ 警告

使用地域の周波数にあわせてください

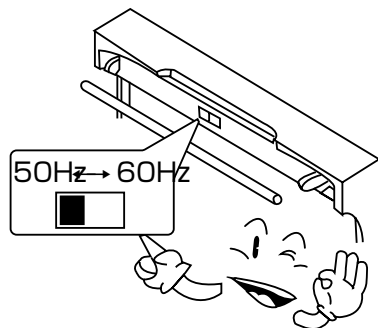

60Hz用器具を50Hz地区で使用すると火災の原因となります。

ランプ交換やお手入れの際には、必ず照明スイッチを切ってください

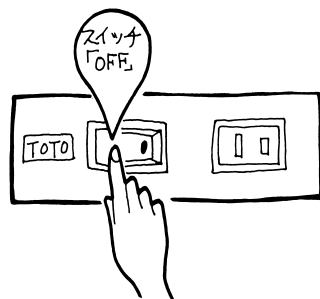

感電の原因となります。

コンセントの差込み口にちりやほこりを付着させたまま使用しないでください

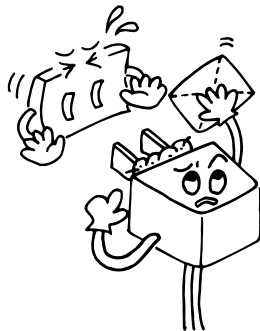

火災の原因となります。
乾いた布でよく拭いて、
確実に差込んでください。

⚠ 警告

電源コードをたばねたまま使わないでください

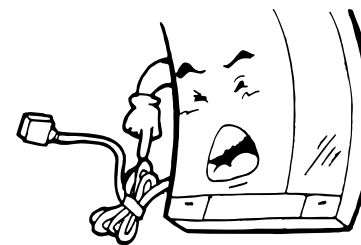

電源コードが発熱して火災の原因
となります。

電源コードを傷つけないでください

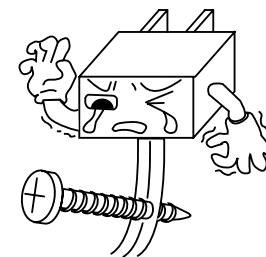

電源コードを傷つけると漏電及び
火災の原因となります。

棚の上に火のついたタバコなどを置かないでください

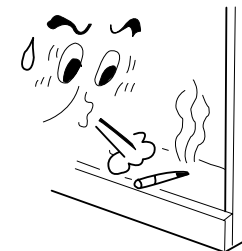

火災の原因となります。

使用上の注意

⚠ 注意

化粧鏡本体(照明カバー)上に物を乗せないようにしてください



照明カバーがはずれてケガをするおそれがあります。

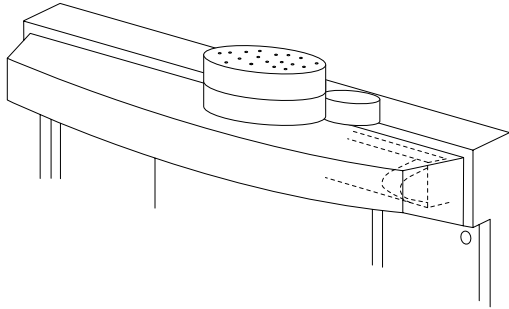

照明カバーは確実に取付けてください

照明カバーの押し込みが不十分なままご使用されると照明カバーが落下してケガのおそれがあります。

「ガチッ」と音が
するまで押し込む



ヘアドライヤーの熱風を直接あてない
てください

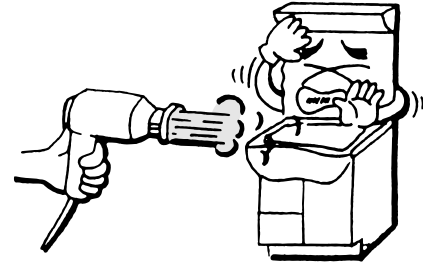

変形・変色するおそれがあります。

ストーブなどを近づけないでください

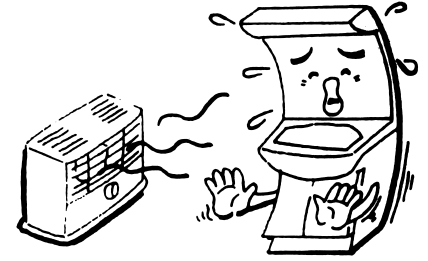

変形・変色するおそれがあります。

直射日光にさらされる場合は必ず
カーテンなどでさえぎってください

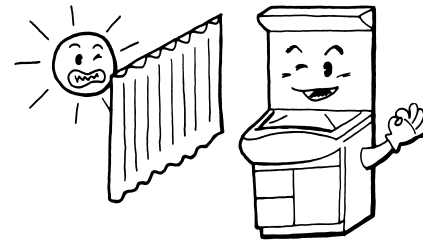

変色するおそれがあります。

化粧品を付着させないでください

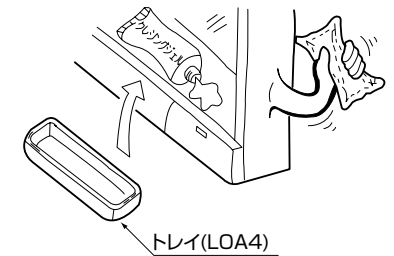

変色・破損のおそれがあります。
付着したときはすぐにふきとってください。
※オプションでトレイを準備していますので
お求めください。

各部のなまえ

鏡にかたいものをぶつけないで
ください



鏡の破損の原因となります。

鏡に冷水や熱湯をかけない
でください



漏電・鏡の破損の原因となります。

くもり止めヒータ使用中は鏡面を
タオルなどでおおわないでください

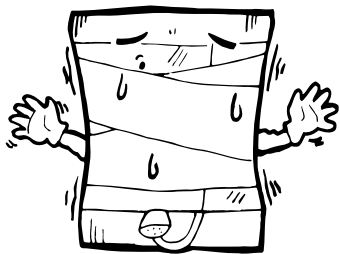

発熱・鏡の破損の原因となります。

旅行などで長期間使わないときは
必ず電源プラグを抜いてください
また直結配線の場合は、必ず元電
源を切ってください



地震など万一の場合に火災を防ぐことができます。

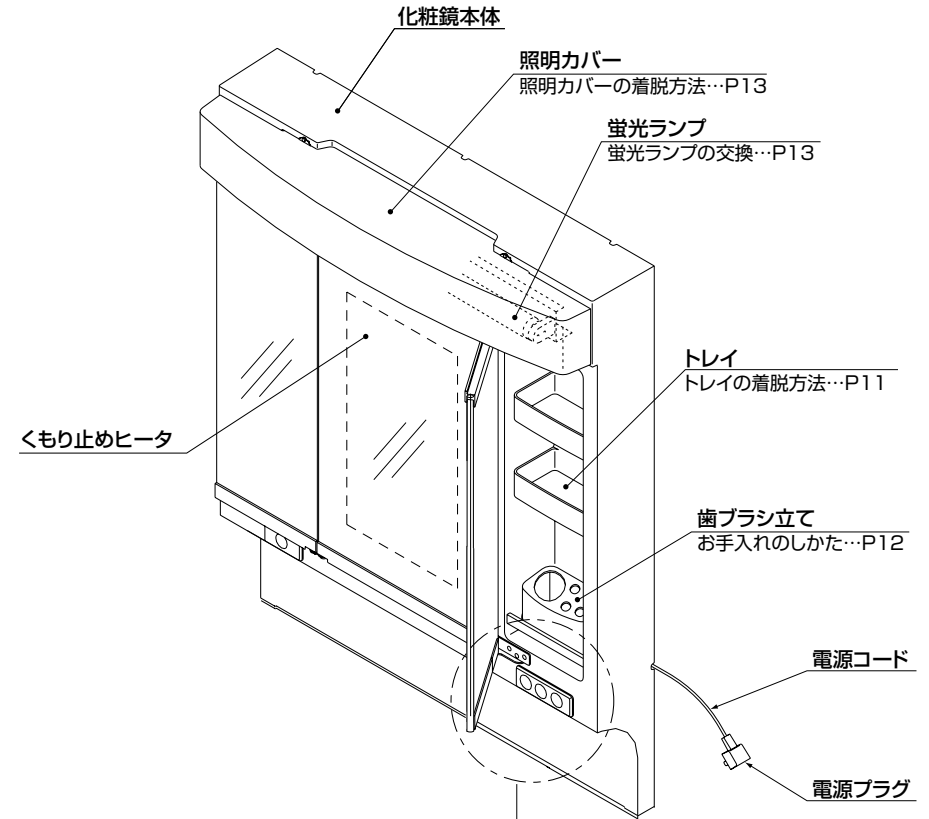

つかいかた...P11

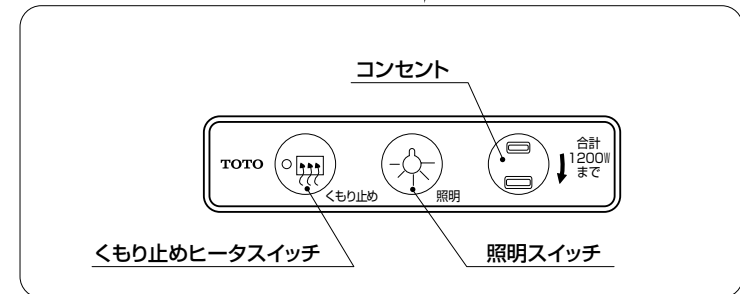

※図は、LMA752NHタイプです。

ご使用前に

- 化粧鏡は、ご使用前に周波数を確認ください。
照明カバーのはずし方はP13を参照ください。

※周波数はあっていますか
切替えは、スイッチを押して
スライドさせてください。
50Hz ↔ 60Hz

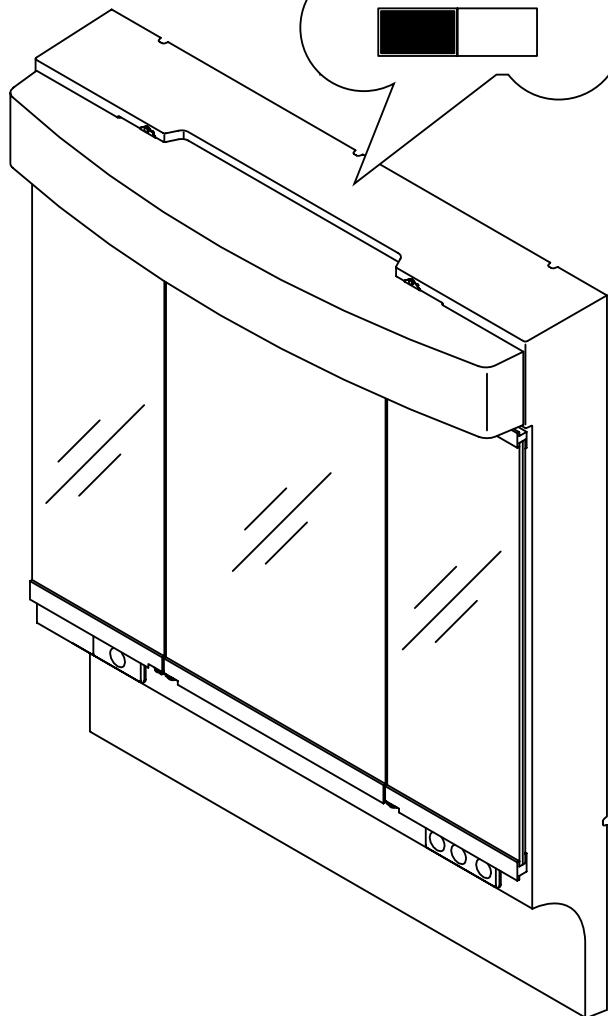

つかいかた

コンセントのつかいかた

- コンセントは回転式になっていますので、下記の手順でご使用ください。

①軽く差し込む

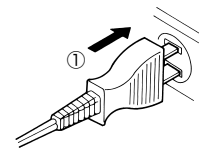

②右に回す

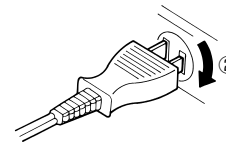

③奥まで差し込む

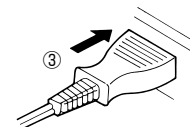

照明・くもり止めヒータの つかいかた

- スイッチボタンを押すとON、もう一度押すとOFFになります。

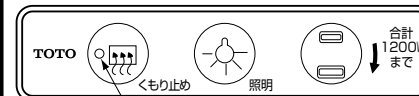

くもり止めヒータ
通電中は、ランプが点灯します。
<くもり止めヒータ付き>

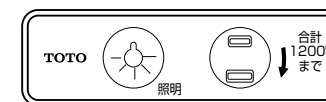

<くもり止めヒータ無し>

トレイの着脱方法

<はずし方>

水平方向手前側に
引いてください。

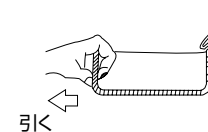

<取付け方>

溝にそって差込み
“カチッ”と音がす
るまで押してくだ
さい。



お手入れのしかた

いつまでも美しさを保つために、日頃からこまめにお手入れをしてください。

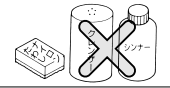
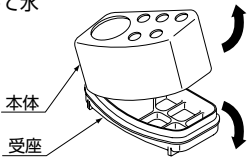
化粧鏡	<ul style="list-style-type: none"> ●製品についた汚れ(プラスチック部品の静電気による黒い汚れを含む)は、ぬれた布をかたくしぼってふき取ってください。その後、水を湿らせた布に少量の中性洗剤をつけてふき上げ、最後にからぶきしてください。 	
	<ul style="list-style-type: none"> ●シンナー・ベンジンなどの溶剤やクレンザー及びナイロンたわし、トイレ・バス・タイル用洗剤・塩素系洗剤は、表面を侵したり傷をつけたりしますので使用しないでください。 	
	<ul style="list-style-type: none"> ●歯ブラシ立ては、本体が着脱できますので取りはずして水洗いすることができます。本体は、図のように上に引っぱるとはずれます。 	 <p style="text-align: center;">本体 受座</p>
<ul style="list-style-type: none"> ●化粧鏡の収納トレイは、取りはずして水洗いすることができます。はずしかたは、P11のトレイの着脱方法をご参照ください。 		

点検

- 化粧鏡、ウォールキャビネット、サイドキャビネットの本体にガタツキが発生した場合は、壁固定ねじがゆるんでいるおそれがありますので点検を行ってください。
- 丁番のガタツキが大きくなると固定ねじがゆるんでいるおそれがあります。使用中に扉が落下しますので、点検を行ってください。

<蛍光灯の交換>

●照明カバーをはずし、指定の蛍光灯と交換してください。

製品品番	蛍光灯
LMA500	10W (3波長形昼白色)
LMA600 601	15W (3波長形昼白色)
750 LMA751 752	20W (3波長形昼白色)

■照明カバーの着脱方法

<化粧鏡の場合>

※必ず両手で行ってください。

●はずしかた

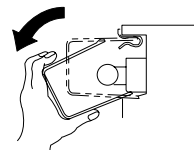

カバーの上側を矢印の方向に回転させながらはずしてください。

●取付けかた

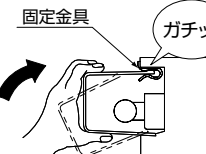

カバーの上側を矢印の方向に押し、
「ガチャッ」と音がするまで上部2ヶ所にある固定金具に確実に押し込んでください。

故障したときは

- 故障したときの修理は、取付工事店又は東陶メンテナンス(株)にご依頼ください。なお、ご不明の場合は、説明書裏面のフリーダイヤルで、商品についてのお問合せは「お客様相談室」補修部品の購入については「TOTOパーツセンター」へお問合せください。

仕様

<500サイズ化粧鏡>

タイプ	一面鏡
品番	LMA500N
照明	10W蛍光灯(50/60Hz切替式)
コンセント(容量)	2個(容量2個合計1200W)
くもり止め	無
材質	スチロール樹脂
製品寸法	(幅)(奥行)(高さ) 500×175×1065
製品質量	7kg

<600サイズ化粧鏡>

タイプ	一面鏡		二面鏡	
品番	LMA600N	LMA600NH	LMA601N	LMA601NH
照明	15W蛍光灯(50/60Hz切替式)			
コンセント(容量)	2個(容量2個合計1200W)			
くもり止め	無	25W	無	25W
材質	スチロール樹脂			
製品寸法	(幅)(奥行)(高さ) 600×175×1054			
製品質量	8kg		11kg	

<750サイズ化粧鏡>

タイプ	一面鏡		二面鏡		三面鏡
品番	LMA750N	LMA750NH	LMA751N	LMA751NH	LMA752NH
照明	20W蛍光灯(50/60Hz切替式)				
コンセント(容量)	2個(容量2個合計1200W)				
くもり止め	無	30W	無	30W	
材質	スチロール樹脂				
製品寸法	(幅)(奥行)(高さ) 750×175×1054				
製品質量	10kg		11kg		15kg

<化粧ケース>

品番	LCA600N	LCA750N
材質	スチロール樹脂	
製品寸法	(幅)(奥行)(高さ) 600×105×430	(幅)(奥行)(高さ) 750×105×430
製品質量	3kg	4.5kg

TOTO

保証書

本書は、本書記載内容で無料修理を行うことをお約束するものです。お取付日から下記期間中、故障が発生した場合は本書をご提示の上、お取付店に修理をご依頼ください。尚、水栓金具については、専用の保証書がありますので別途提示ください。

お客様	おなまえ	様
	おところ	
お取付店名		
お取付日	年	月 日

品番	LMA500~752型 LCA600・750型
保証期間	お取付日から2ヵ年

★お客様へ

この保証書をお受け取りになるときに、お取付年月日、お取付店名、扱者印が記入してあることを確認してください。保証書は再発行いたしませんので紛失されないよう大切に保存してください。

<無料修理規定>

- 取扱説明書、本体張りラベル等の注意書にしたがった正常な使用状態で故障した場合には、表記の期間無料修理いたします。
- 保証期間内に故障して無料修理を受ける場合は、お取付店にご依頼の上、出張修理に際して本書をご提示ください。
- ご転居の場合は事前にお取付店にご相談ください。
- ご贈答品等で本保証書に記入してあるお取付店に修理がご依頼できない場合には、お客様相談室にご相談ください。
- 保証期間内でも次の場合には有料修理になります。
 - ㊦ 使用上の不注意、過失による不具合及び不当な修理や改造による故障及び損傷。
 - ㊧ お取付後の移設等に起因する故障及び損傷。
 - ㊦ 火災・地震・水害・落雷・凍結・その他の天災地変、公害やガス害(硫化水素ガス)、塩害異常電圧による故障及び損傷。
 - ㊧ 指定以外の電源(電圧・周波数)の使用による故障及び損傷。
 - ㊨ 一般家庭用以外(例えば車輻・船舶への搭載)に使用された場合の故障及び損傷。
 - ㊩ 砂やごみかみによる不具合及びパッキン等消耗品の損傷。
 - ㊪ 電球等消耗部品の交換。
 - ㊫ 施工上の不注意、過失による場合。
 - ㊬ 本書の提示がない場合。
 - ㊭ 本書にお客様名、お取付店名、お取付日の記入のない場合、あるいは字句を書き替えられた場合。
- 本書は日本国内においてのみ有効です。
- 本書は再発行いたしませんので紛失しないよう大切に保存してください。

サービス記録

年月日	サービス内容	担当者

※この保証書は本書に明示した期間、条件のもとにおいて無料修理をお約束するものです。したがってこの保証書によってお客様の法律上の権利を制限するものではありません。保証期間経過後の修理等についてご不明の場合は、TOTO「お客様相談室」又は「東陶メンテナンス(株)」へお問合わせください。

東陶機器株式会社

〒802-8601 北九州市小倉北区中島2丁目1番1号 TEL.093(951)2111