

TOTO

化粧鏡

YM300F

取扱説明書 保証書付

■工事店様へのお願い

この取扱説明書の内容に沿って正しく取り付けてください。取り付け後は、貴店名ならびに取付日を保証書にご記入のうえ、この取扱説明書を必ずお客様にお渡しください。

■お客様へのお願い

この取扱説明書をよくお読みのうえ、正しくお使いください。また、この取扱説明書は保証書付きですので、大切に保管しておいてください。



安全上のご注意 (安全のために必ずお守りください)



ご使用前に、この「安全上のご注意」をよくお読みのうえ、正しくお使いください。

- お読みになったあとは、お使いになる方がいつでも見られる場所に必ず保管してください。
- この説明書では、商品を安全に正しくお使いいただき、あなたや他の人々への危害や、財産への損害を未然に防止するために、いろいろな表示をしています。その表示と意味は次のようになっています。

- お守りいただく内容の種類を、次の絵表示で区分し、説明しています。

表示	意味
 警告	この表示を無視して、誤った取り扱いをすると、人が死亡または重傷を負うことが想定される内容を示しています。

	は、してはいけない「禁止」内容です。 左図は、「分解禁止」を示します。
	は、必ず実行していただく「強制」内容です。 左図は、「必ず実行」を示します。

⚠ 警告 設置に関して	
	垂直な壁面以外には取り付けない 取り付けが不安定になり、落下してけがや重大事故の原因になります。
	取付金具は、指定の位置に確実に取り付ける 取り付けが不安定になり、落下してけがや重大事故の原因になります。
	取り付けには、付属の壁取付ねじ（なべタッピンねじφ4×35）6本を使用する 取り付けが不安定になり、落下してけがや重大事故の原因になります。
	鏡は確実に取り付ける 取り付けが不安定になり、落下してけがや重大事故の原因になります。 ●取付面には厚さ12mm以上の合板を使用してください。 ●取付面が薄壁の場合は、事前に厚さ30mm以上の補強木を入れておいてください。 ●取付面がコンクリート下地の場合は、当社指定の固定金具【品番T110D28 樹脂プラグ20個入り(φ6×30、下穴φ6)】もしくは市販のコンクリート用プラグを使用してください。 ●鏡は真っすぐに取り付けてください。 ●鏡裏金具と取付金具が、しっかり固定されているか確認してください。 ●商品上方に、100mm以上の施工必要空間を設けてください。
	鏡を鏡止めに脱着する際は、鏡が欠けないように十分注意する 衝撃や温度の急変などで全体の割れに進行する原因になります。割れたガラスはけがや重大事故の原因になります。
	商品を取り扱うときは必ず保護手袋をする 素手で金属部品の切断面に触れるとけがの原因になります。

設置に関するおねがい 壁に不陸がある場合、スペーサー(平ワッシャーなど)でフラット面を確保してください。

⚠ 警告 使用に関して	
	鏡に寄り掛かったり、無理に押したり引いたりしない 破損するおそれがあります。割れたガラスはけがや重大事故の原因になります。
	鏡に急に冷水や熱湯をかけない 破損するおそれがあります。割れたガラスはけがや重大事故の原因になります。
	ガラスエッジに蛤状の小さい欠けが生じた場合は、そのまま使用しない 衝撃や温度の急変などで全体の割れに進行する原因になります。割れたガラスはけがや重大事故の原因になります。

⚠ 警告 お手入れの仕方に関して



禁止

鏡や取付金具に強酸・強アルカリ性薬品・ベンジン・シンナーなどの有機溶剤をかけない
取付金具が腐食し、鏡が落下してけがや重大事故の原因になります。

お手入れに関するおねがい 木製フレームに、水を付けたまま放置しないでください。

⚠ 警告 保守・点検に関して



分解禁止

この説明書に記載された項目以外は分解しない
鏡、商品本体が落下して、けがや重大事故の原因になります。



必ず実行

使用中に外れかかるなど異常が出た場合は、ただちに使用をやめ、取付工事店、販売店またはTOTOメンテナンス(株)に連絡して、点検を受ける
商品が脱落して、転倒などによりけがや重大事故の原因になります。

保守・点検に関するおねがい

- 安全に使用していただくために定期的に清掃、点検を行ってください。
- 直射日光に当たらないようにしてください。
変色する原因になります。

商品寸法および付属部品

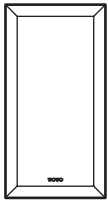
形状	
品番	YM300F
縦	800
横	360
フレーム・材質	木製(MDF)

■次の部品があることを確認してください。

付 属 部 品	
上部壁側取付金具	1個
下部壁側取付金具	1個
壁取付ねじ (なべタッピンねじ φ4×35)	6本

〈上部壁側取付金具〉

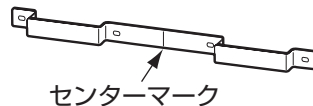

センターマーク

〈下部壁側取付金具〉

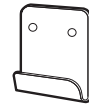

取付方法

取り付け前のおねがい

商品上方に、100mm以上の施工必要空間を設けてください。

⚠ 警告

- 商品を取り扱うときは必ず保護手袋をする
素手で金属部品の切断面に触れるとけがの原因になります。
- 取付面には厚さ12mm以上の合板を使用する
取り付けが不安定になり、落下してけがや重大事故の原因になります。
- 取付面がコンクリート下地の場合は、当社指定の固定金具【品番T110D28 樹脂プラグ20個入り(φ6×30、下穴φ6)】もしくは市販のコンクリート用プラグを使用する
取り付けが不安定になり、落下してけがをするおそれがあります。
- 取付面が薄壁の場合は、厚さ30mm以上の補強木を設け、施工する
取り付けが不安定になり、落下してけがや重大事故の原因になります。

【鏡単体で取り付ける場合】

【鏡下端に棚などを併設する場合】

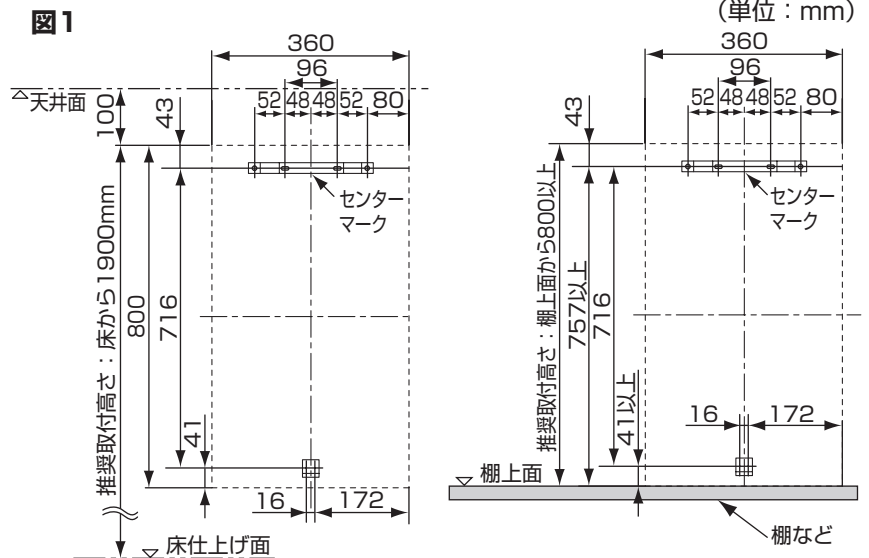

①図1を参考に鏡の取付位置を決めて、鏡の中心線をけがいてください。

②図1を参考に上部・下部壁側取付金具の壁取付ねじ位置をけがいてください。
※上部壁側取付金具のセンターマークと中心線があっているか確認してください。

③所定の位置に上部・下部壁側取付金具を取り付けてください。(図1)
※上部・下部鏡側取付金具のセンターマークと中心線があっているか確認してください。

④下図を参考に上部・下部壁取付金具にしっかりセットしてください。

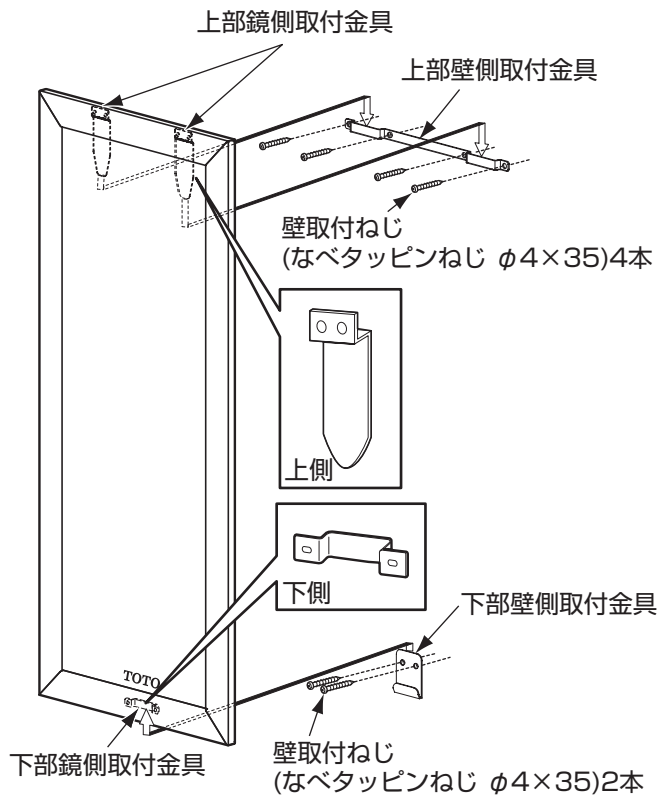
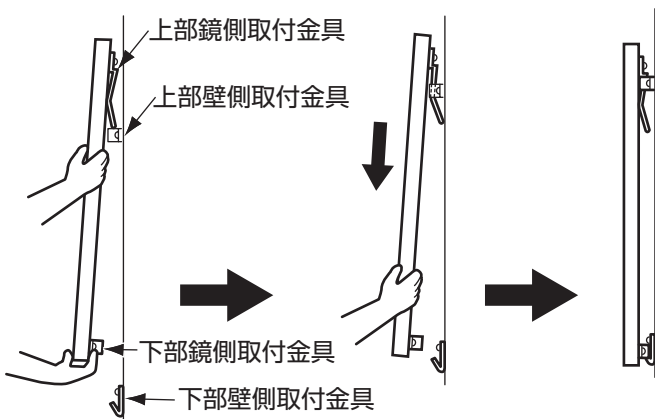

警告

- 取付金具は真っすぐに取り付ける
取り付けが不安定になり、落下してけがや重大事故の原因になります。
- 鏡裏金具と取付金具が、しっかり固定されているか確認する
取り付けが不安定になり、落下してけがや重大事故の原因になります。

- 上部鏡側取付金具を、上部壁側取付金具に差し込みます。
- 鏡をやや手前に引きながら、止まる所まで鏡を下へずらします。
- 鏡を軽く壁に押し当て、やや持ち上げるようにして下部鏡側金具を下部壁側金具に引っ掛けます。

使用上のご注意

以下の項目をよくお読みになってからお使いください。

●安全に使用していただくために定期的に清掃・点検を行ってください。

<p>お願い</p> <p>直射日光にさらされる場所では、必ずカーテンなどで遮ってください。</p> <p>変色の原因になります。</p>	<p>洗剤、整髪剤、毛染め剤、美容液、除光液、マジックおよび殺虫剤などをかけないでください。</p> <p>変形、変色の原因になります。</p>	<p>商品上方に、100mm以上の施工必要空間を設けてください。棚などを設置される際はご注意ください。</p> <p>商品の取り付け、取り外しができなくなります。</p>	<p>鏡に汚れが付着したまま放置しないでください。</p> <p>汚れが乾いてこびりつき、取れにくくなる場合があります。</p>
--	--	---	--

お手入れの仕方

●適量に薄めた中性洗剤を含ませた布でふき取ったあと、水ぶきし乾いた布などで水分をきれいにふき取ってください。

※酸性・アルカリ性の洗剤、ベンジン・シンナー、およびクレンザーやナイロンたわしなどは変色・損傷の原因になりますので使用しないでください。

※鏡やフレームに汚れが付着したまま放置しておくと、汚れが乾いてこびりつき、取れにくくなる場合があります。



ホルムアルデヒド発散区分および4VOC放散性能

商品名	化粧鏡 (木製フレームタイプ)	構成材料	ホルムアルデヒド 発散建材材料	発散区分		
製造企業名	TOTO株式会社		MDF	F☆☆☆☆		
ホルムアルデヒド発散区分	F☆☆☆☆					
表示ルール	住宅部品表示ガイドラインによる				接着剤	F☆☆☆☆
製造年月日	商品本体に表記					
VOC放散性能	4VOC基準適合 (木質建材)					
表示ルール	住宅部品VOC表示ガイドラインによる					

※4VOCとはトルエン、キシレン、エチルベンゼン、スチレンを示します。

TOTO

保証書

本書は、本書記載内容で無料修理を行うことをお約束するものです。取付日/ご購入日から下記期間中、故障が発生した場合は本書をご提示のうえ、取付店/販売店、またはTOTOメンテナンス(株)〒105-8306 東京都港区海岸1-2-20 汐留ビルディング (TEL ☎0120-1010-05 FAX ☎0120-1010-02) に修理をご依頼ください。

お客様	おなまえ	様
	おところ	〒
取付店/販売店	〒	印
	電話	—
取付日/ご購入日	年	月 日

商品名	化粧鏡
品番	YM300F
保証期間	取付日/ご購入日から2カ年

★お客様へ

- ・この保証書をお受け取りになるときに、取付日/ご購入日、取付店名/販売店名、扱者印が記入してあることを確認してください。保証書は再発行いたしませんので紛失されないよう大切に保管してください。
なお、本書は日本国内においてのみ有効です。
- ・保証期間中でも、次の場合は有料修理になります。
 - (1) 適切な使用、維持管理を行わなかったことに起因する不具合。
 - (2) 弊社が定める施工説明書などに基づかない施工、専門業者以外による分解などに起因する不具合。
 - (3) 建築躯体の変形などに起因する商品の不具合。
 - (4) 塗装の色あせなどの経年変化または使用に伴う摩耗などにより生じる外観上の不具合。
 - (5) 金属の腐食しやすい環境 (海岸付近、温泉地など) に起因する不具合。
 - (6) ねずみなどの動物や昆虫が噛んだり、動物や昆虫の死骸が本商品内に残留することなどに起因する不具合。
 - (7) 火災、落雷、地震、噴火、洪水、津波など天変地異または破壊行為による不具合。
 - (8) 部品 (乾電池など) の消耗による不具合。
 - (9) 日常のお手入れ箇所 (フィルターなど) や水抜栓などのOリングやパッキンの摩耗・劣化による不具合。
 - (10) 本書の提示がない場合。
 - (11) 本書にお客様名、取付日/ご購入日、取付店名/販売店名、扱者印の記入のない場合。

・部品の交換について

無料修理により取り外された部品・商品は、TOTO株式会社の所有となります。

※この保証書は、本書に明示した期間、条件のもとにおいて無料修理をお約束するものです。したがって、この保証書によってお客様の法律上の権利を制限するものではありません。保証期間経過後の修理などについてご不明の場合は、「取扱説明書」に記載のお客様相談室またはTOTOメンテナンス(株)にお問い合わせください。

- ・修理完了後にお渡しする修理伝票には修理内容を記載していますので、修理伝票は保管しておいてください。

TOTO株式会社

〒802-8601 福岡県北九州市小倉北区中島2-1-1
お客様相談室 TEL ☎0120-03-1010 FAX ☎0120-09-1010

お客様専用窓口

 商品のお問い合わせは
TOTO(株) お客様相談室へ
TEL ☎0120-03-1010
FAX ☎0120-09-1010

受付時間：9:00~17:00
(夏期休暇・年末年始を除く)

 修理のご用命は 安心・信頼の
TOTOメンテナンス(株) 修理受付センターへ
TEL ☎0120-1010-05
FAX ☎0120-1010-02

ホームページ <http://www.tom-net.jp/>
受付：年中無休 受付時間：8:00~19:00
訪問修理：年中無休 (一部地域を除く)
営業時間：9:00~18:00

 交換部品・別売品のご購入は
TOTOメンテナンス(株) TOTOパーツセンターへ
TEL ☎0120-8282-55
FAX ☎0120-8272-99

受付時間：平日 9:00~18:00
土・日・祝日 10:00~18:00
(夏期休暇・年末年始を除く)

※インターネットでの部品購入はTOTOWebショップへ(24時間受付)
<http://www.toto.jp/ec/html/index.htm>

お客様からお預かりした個人情報は、関連法令および社内諸規定に基づき慎重かつ適切に取り扱います。詳細はTOTOホームページをご覧ください。



この印刷用版下データは、重度障がい者多数雇用企業
サンアーク TOTO(株) で作成しました。
「TOTOグループ」は障がい者雇用の推進に努力して
おります。

TOTOホームページ <http://www.toto.co.jp/>