

トイレキャビネット

手洗付Gタイプ

ロングGタイプ

コーナーGタイプ

TOTO

ご愛用のしおり

このたびは、TOTOトイレキャビネットをお
賞上げいただき、まことにありがとうございます。
した。

器具を正しくお使いいただくためにご使用前に
このご愛用のしおりをよくお読みください。

ご愛用のしおりは大切に保存しておいてくださ
い。

もくじ

各部のなまえ	1
つかいかた	2~4
使用上の注意	5~7
手入れのしかた	8
分解と点検	9
故障したときは	10
保証	11
仕様	12

各部のなまえ

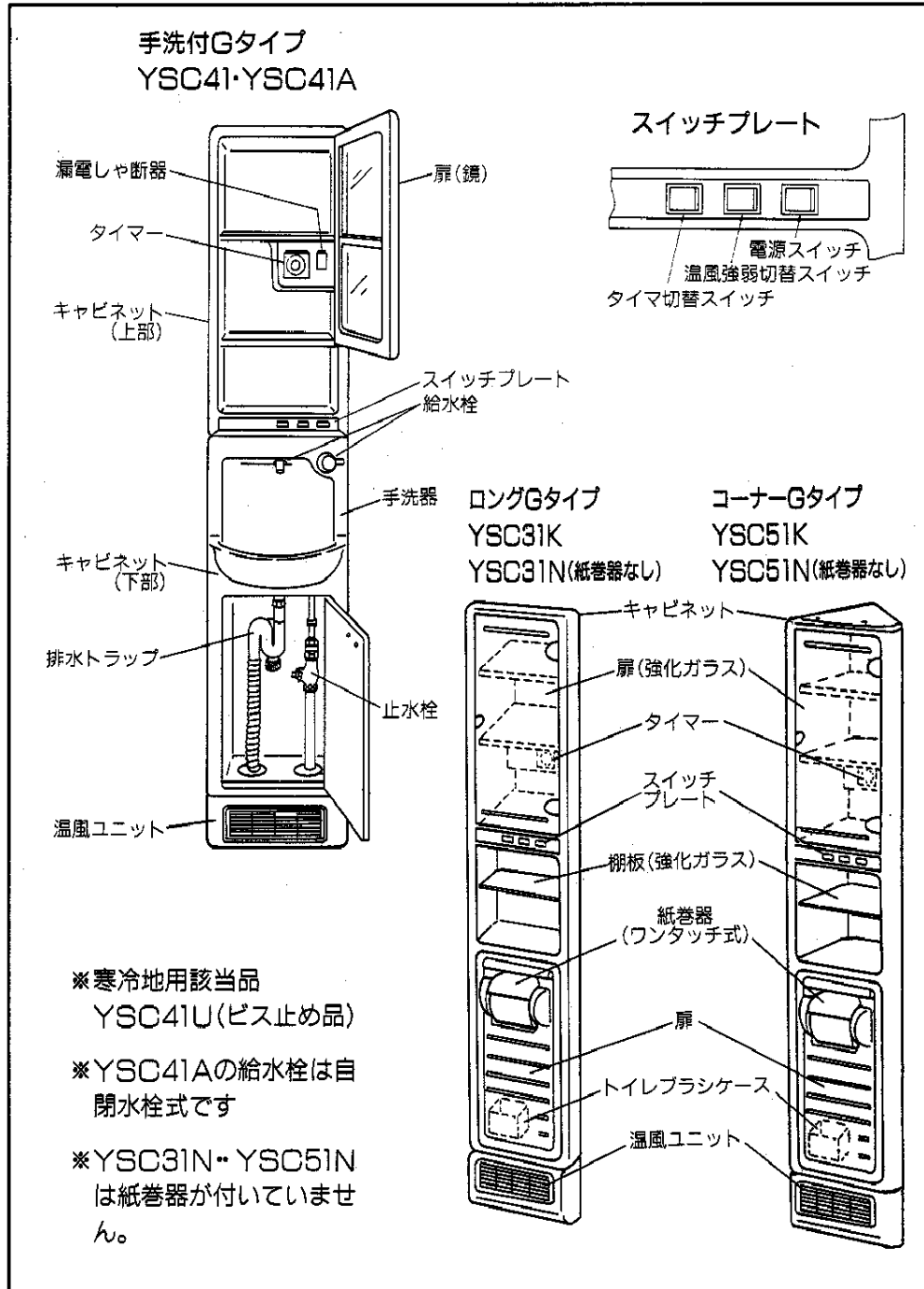

つかいかた

収納部のつかいかた

収納

キャビネット上部には、予備のトイレットペーパー、芳香剤、タオル等の収納の他、オープン棚には時計や花びん等の飾り棚としてご使用ください。キャビネット下部には、トイレブラシや洗剤の収納にご利用ください。ロングGタイプ・コーナーGタイプには、専用のブラシケースを付属しておりますのでご利用ください。

(注) トイレブラシをご使用の際は、次の点にご注意ください。

*手洗付Gタイプ

トイレブラシの長さが415 mm以上のものは収納できませんので、ご注意ください。

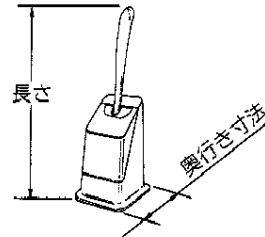

*ロングGタイプ・コーナーGタイプ

ケース付で市販されているトイレブラシをご使用の場合は、ケースの奥行寸法が115 mm以下でないとキャビネットに納まりません。その場合は付属のトイレブラシケースをご利用ください。

コーナーGタイプの棚板の外しかた

棚板を外す場合は、棚板の片側を少し持ち上げてから手前に引き出してください。

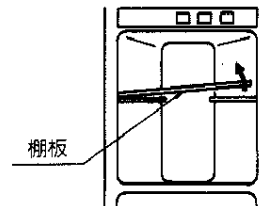

トイレットペーパーのセットのしかた(YSC31K・YSC51Kのみ)

下からトイレットペーパーを持ち上げるだけでセットできます。

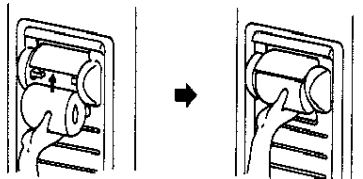

つかいかた

温風コントロールのつかいかた

(手動運転の場合)

- ①タイマー切替スイッチを「切」にしてください。
- ②電源スイッチを「入」にしますと、下方の温風吹出口より温風が出てきます。中央の温風「強」「弱」の切替スイッチは、トイレ内の室温に応じて使い分けてください。

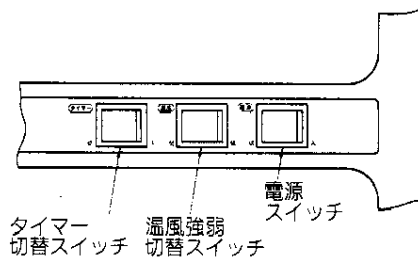

(タイマー運転の場合)

タイマーの設定は、次のように行います。

- ①タイマーカバーを図のようにはずします。
- ②周波数切替スイッチが、ご使用になる地域の周波数(50Hz又は60Hz)になっているかご確認ください。
*周波数が異なっている場合は(-)ドライバー等、先細なものでスライドさせてください。
- ③現在時刻に合わせてください。
合わせ方は、中央時計部つまみを矢印方向(右)に回してください。
*つまみを無理に逆転させたりすると、故障の原因になります。
*外側の目盛は24時間制ですので、午前・午後を間違えないようにしてください。

タイマーカバーの取付方法

- ・取りはずす時は下図のようにカバーの下端を持ってはずしてください。
- ・取付時はカバーのパネ部をタイマーの両側の凹部に入れる様に取付けてください。

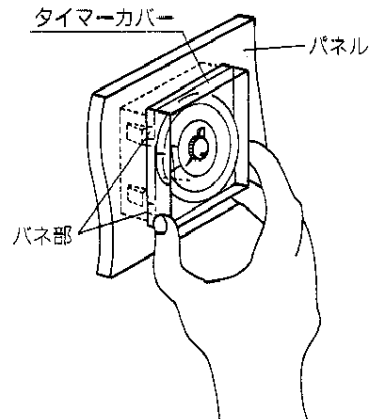
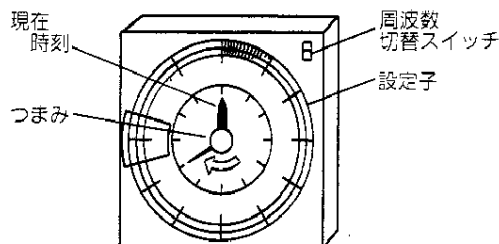

- ④ 運転時刻のセットをしてください。
 希望する時刻の設定子を内側に倒すと、その時刻のみ運転状態になります。
 (ダイヤル外周部に赤色が出ます)

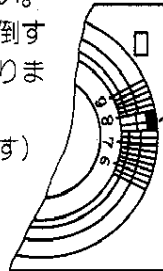

7:30~8:00の間の設定子が倒れている場合は、毎日自動的に朝7:30分に運転を始め8:00に停止します。

- ⑤ タイマーカバーを確実に閉めます。
 ……以上でセット完了です。
 タイマー切替スイッチを「入」にし、電源スイッチを「入」にします。
 ……「手動運転の場合」の項参照ください。
 これでセットされた時刻に自動的に温風が出てきます。

温風ユニット部には温風の吹出し方向が変えられる方向翼がついています。
 下図のようにつまみを左右にスライドさせてご使用ください。

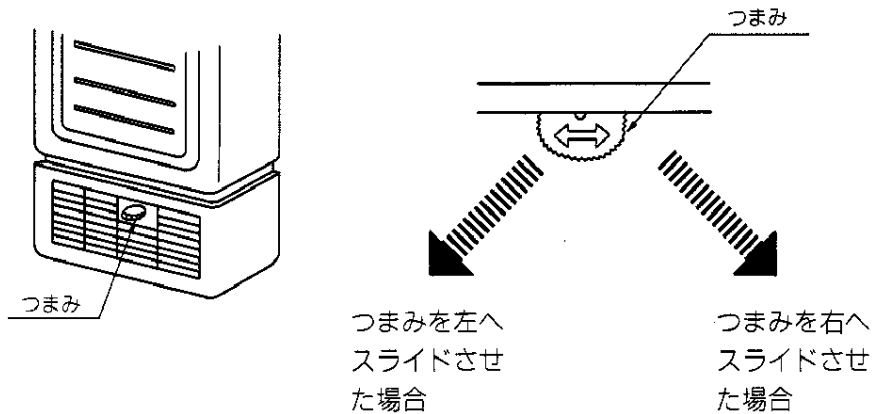

使用上の注意

安全にご使用いただくために、必ず次の注意事項を守ってください。

水がかかったり、表面に結露を生じるような湿気の多い場所での使用は避けてください。特に浴室内では使用しないでください。

(故障や事故を起こすことがあります。)

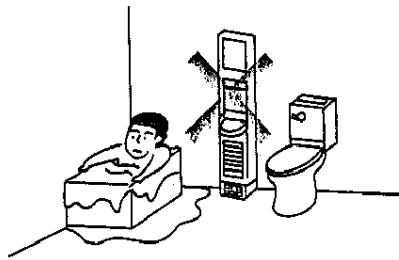

小さなお子様や、お年寄りなどが使用される場合は、取扱いなどについて十分注意してあげてください。

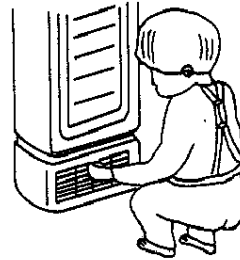

直射日光が当たらないようにしてください。

(キャビネットが変色したりすることがあります。)

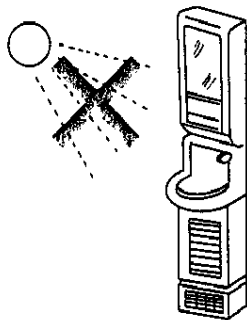

温風ユニットの前に物を置いたりして、吸込口や吹出口をふさがないようにしてください。特にトイレマット等にはご注意ください。

(温風ユニットが異常過熱して故障や事故を起こすことがあります。)

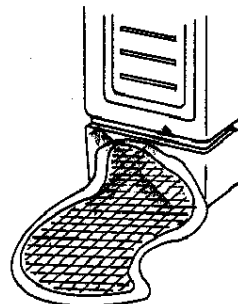

温風ユニットやスイッチ部に水をかけないでください。
(感電や故障の原因となります。)

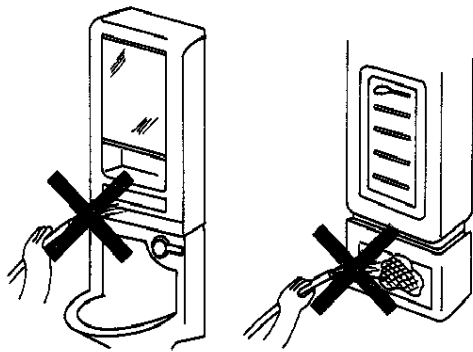

タバコの火等を棚の上や本体に当てないでください。
(火災や変色の原因となります。)

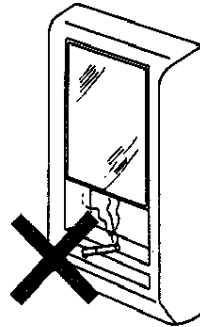

温風ユニットを取りはずしたり、他の用途に使うことは、さけてください。
(火災や故障の恐れがあります。)

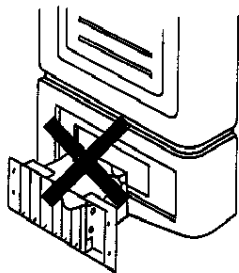

温風吹出口や吸込口に、くぎやヘアピン等の金属物を差し込んだりしないでください。
(感電や故障の原因となります。)

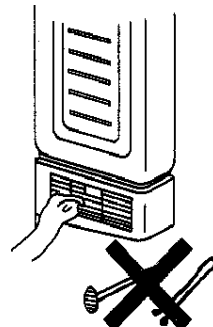

使用上の注意

温風ユニット運転時は、近くでスプレーやベンジン、シンナー等の引火物を使わないでください。
(火災や爆発を起こす恐れがあります。)

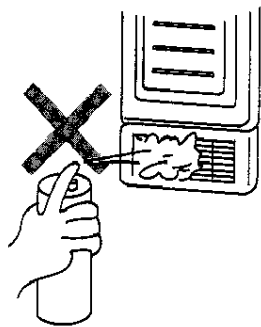

フィルターをはずしたまま運転しないでください。
(故障の原因となります。)

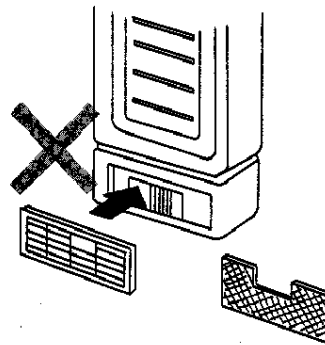

手入れのしかた

製品はお手入れ次第で清潔さを保ち、長持ちを促すことができます。日頃のお手入れをごまめに行ってください。

■お手入れは柔らかい布やスポンジを水でしめらせて、石けん又は中性洗剤をつけてふいてください。その後、もう一度水ぶきをしてから、乾いた布で水分をきれいにふきとってください。それでも落ちない油性の汚れなどは、エチルアルコール（薬用アルコール：薬局で購入できます。）でふいてください。

■めっきされた器具は常に柔らかな布でみがき、ときにはミシン油やカーワックスなどをしみ込ませた布でふいてください。ただし樹脂部に付着すると光沢を失いますので、付着しないように十分注意してください。

※お手入れの際は次の点にご注意ください。

■シンナー、ベンジン、塩酸、強アルカリ性薬品及び防カビ剤等塩素系の洗剤でふきますと、表面の変色や変質の原因になりますので絶対に使用しないでください。

■たわし、みがき粉、クレンザー等で洗いますと、表面に傷がつきますので、絶対に使用しないでください。

■温風フィルターは月1回程度掃除をしてください。

（目詰まりをおこすと温風の吹出し量が少なくなり、異常過熱や故障の原因になります。）

フィルターの掃除

①グリル左右の指掛部に指を引っ掛けて、グリルをはずしてください。

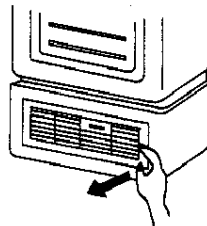

②グリル裏側に装着しているフィルターを矢印の方向へはずしてください。（あまり強く引っ張ると破れます。）

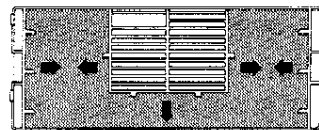

③ほこりをはたき落としてから水洗いし、自然乾燥してください。（熱湯で洗ったり、直火で乾燥すると変形します。）

分解と点検

手洗付Gタイプの場合のみ

排水トラップ掃除方法

排水トラップにごみなどの異物が詰まった場合は、図のキャップをはずし、針金などで取り除いてください。

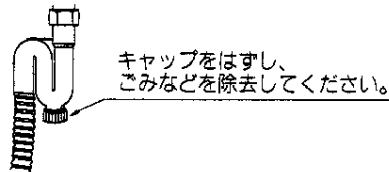

ハンドル式給水栓シートパッキン交換方法(YSC41)

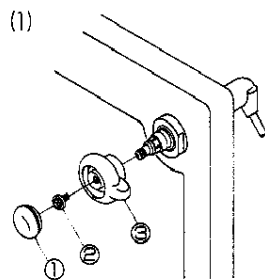

①～③の手順でハンドルをはずしてください。

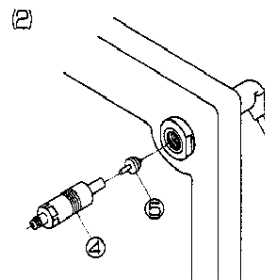

④のスピンドルガイドをはずし、⑤のパッキンを取り替えてください。

自閉水栓の点検(YSC41A)

故障したときの修理は、取付工事店又は、お求めの販売店にご依頼ください。なお、ご不明な点がございましたらもよりの当事業所にお問い合わせください。

漏電しゃ断器の点検

- ・漏電しゃ断器は、月1～2回程度作動テストしてください。
テストボタンを押した場合、作動レバーが下がれば正常です。
- ・テスト後は作動レバーを上げて、元にもどしてください。
下がったままでは通電されません。

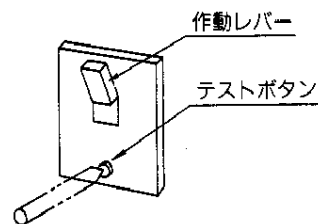

故障したときは

故障したときの修理は、お取付工事店又はお求めの販売店にご依頼ください。なお、ご不明な点がございましたら、最寄のTOTO事業所にお問い合わせください。
修理には特殊な技術が必要です。
ご自身での修理は絶対にやめてください。

修理を依頼される前に ~以下の確認を行ってください。

- 停電中ではないか。
- タイマー切替スイッチが「入」になっていないか。
タイマー切替スイッチが「入」の場合は、電源スイッチを「入」にしても温風が出ない場合があります。
詳細は「ご使用方法」の項を参照ください。
- フィルターが目詰まりしていないか。
清掃後再確認してください。
- 漏電しゃ断器が作動していないか。

** 以上の確認をしてもなお異常のある場合は、修理を依頼してください。

保証

<p>本製品はお取付日から1年間保証です。 保証書は、お取付店またはお求めの販売店からお預りしますので、必ず「お取付店名」または「販売店名」「取付日」等の記入をお求めになり、保証書の内容をよくお読みの上、大切に保存してください。</p>	
保証期間中に修理を依頼されるとき。	保証期間経過後修理を依頼されるとき。
保証書の記載内容により修理いたします。	修理により製品の機能が維持できる場合には、ご要望により有料で修理いたします。

仕様

名 称		トイレキャビネット		
		手洗付Gタイプ	ロングGタイプ	コーナーGタイプ
品 番		YSC41・YSC41A	YSC31K・YSC31N	YSC51K・YSC51N
キ ャ ビ ネ ッ ト 部	外 寸	380×1800×240 (埋込代70)	330×1730×150 (埋込代90)	360×1730×227
	本 体	スチロール樹脂 パステルアイボリー	スチロール樹脂 パステルアイボリー	スチロール樹脂 パステルアイボリー
	扉・上部	鏡	強化ガラス×4	強化ガラス×4
	扉・下部	スチロール樹脂	スチロール樹脂	スチロール樹脂
	手洗器	陶器(給水栓付) 床上給水	—	—
	排 水	Sトラップ(樹脂製)	—	—
	紙巻器	—	ワンタッチ式 (YSC31Kのみ)	ワンタッチ式 (YSC51Kのみ)
棚 板	—	強化ガラス(1枚)	強化ガラス(1枚)	
温 風 機 部	定 格	AC100V, 50/60Hz		
	消費電力	強:500W, 弱:300W		
	ヒーター	セラミックヒーター		
	タイマー	15分刻み繰り返しタイマー		
安全装置	バイメタルスイッチ:60°C 温度ヒューズ:103°C 電流ヒューズ:2A 漏電しゃ断器:感度15mA(YSC41のみ)			

*手洗付Gタイプの寒冷地用品:YSC41U

*YSC41Aの給水栓は自閉水栓式です。